

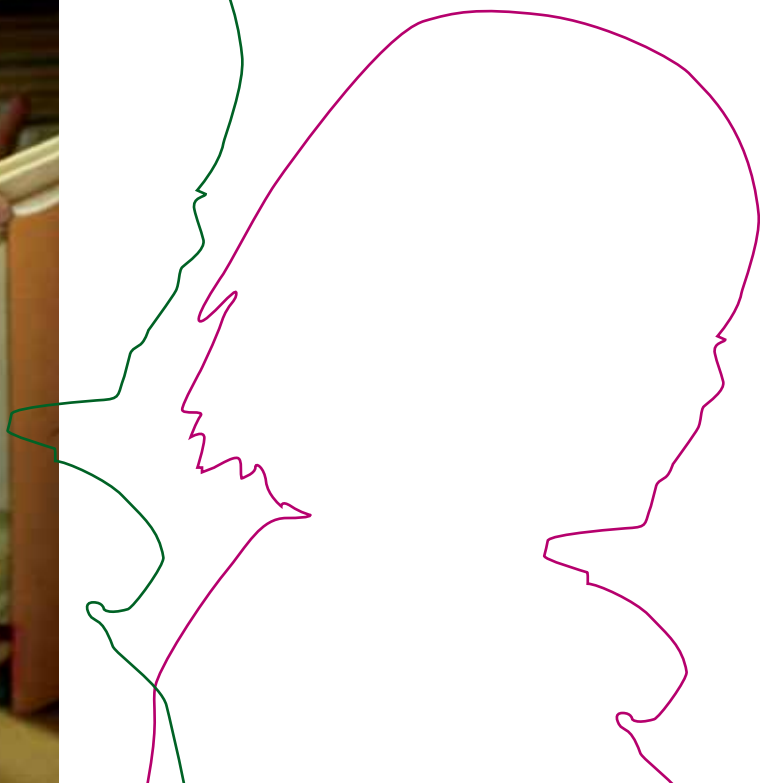

Ministerie van Onderwijs, Cultuur en
Wetenschap

Kerncijfers 2008-2012

Onderwijs, Cultuur en Wetenschap



Het Nederlandse onderwijsstelsel

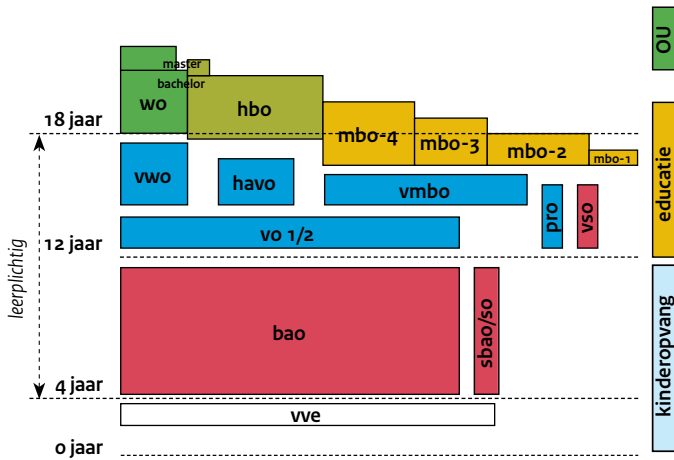

- bao** basisonderwijs
- bbl** beroepsbegeleidende leerweg
- bol** beroepsopleidende leerweg
- havo** hoger algemeen voortgezet onderwijs
- hbo** hoger beroepsonderwijs
- mbo** middelbaar beroepsonderwijs
- ou** open universiteit
- pro** praktijkonderwijs
- sbao** speciaal basisonderwijs
- so** speciaal onderwijs
- vmbo** voorbereidend middelbaar beroepsonderwijs
- vo** voortgezet onderwijs
- vso** voortgezet speciaal onderwijs
- vve** voor- en vroegschoolse educatie
- vwo** voorbereidend wetenschappelijk onderwijs
- wo** wetenschappelijk onderwijs

Kerncijfers

2008-2012

Onderwijs, Cultuur en Wetenschap

Deze publicatie is samengesteld door de directie Kennis van het Ministerie van Onderwijs, Cultuur en Wetenschap.

Voor vragen en/of opmerkingen kunt u terecht bij:

- Priscilla Middleton (070 4123625; p.s.middleton@minocw.nl)
- Linda de Paepe (070 4123485 ; l.depaepe@minocw.nl)

Voorwoord

Voor u ligt de zeventiende editie van 'Kerncijfers 2008-2012'. Het Ministerie van Onderwijs, Cultuur en Wetenschap presenteert in deze publicatie de meest recente cijfers over de beleidsterreinen onderwijs, cultuur en wetenschap, plus een korte analyse.

'Kerncijfers 2008-2012' bevat een aantal vaste hoofdstukken over onderwijs, studiefinanciering, cultuur en media, emancipatie en wetenschap. Per onderwijssector zijn gegevens te vinden over deelnemers, instellingen, personeel, resultaten en uitgaven. Daarnaast zijn een aantal thema's opgenomen. De thema's, zoals 'Voortijdig schoolverlaters' en 'Passend onderwijs', komen jaarlijks terug. In deze editie vindt u ook een aantal nieuwe thema's. Dit zijn 'Aansluiting onderwijs arbeidsmarkt', 'Best presterende leerlingen' en een analyse over de verschillen tussen jongens en meisjes in het onderwijs.

In het hoofdstuk 'Onderwijs internationaal' wordt het Nederlandse onderwijs kort in internationaal perspectief getoond. Ook gegevens over het groene onderwijs van het Ministerie van Economische Zaken zijn in dit hoofdstuk opgenomen. Bijdragen van het Centraal Bureau voor de Statistiek (CBS) verdiepen het inzicht in onder andere de situatie van de allochtone leerlingen, het niet-bekostigde onderwijs en het hoger onderwijs in internationaal perspectief.

In het hoofdstuk 'Cultuur en media' komt een uitgebreid aanbod cultuuruitingen voor het voetlicht. Zo worden gegevens gepresenteerd over de Nederlandse film, de podiumkunsten, pers en omroep, openbare bibliotheken en cultureel erfgoed.

In het hoofdstuk over emancipatie zijn onder andere paragrafen opgenomen over vrouwenemancipatie en genderverschillen in het onderwijs.

Het laatste hoofdstuk geeft u een beeld van de stand van het wetenschappelijk onderzoek, waarbij onderwerpen aan bod komen als personeel en onderzoekers, universitair onderzoek en vrouwen in de wetenschap.

Kerncijfers biedt u met al deze bijdragen een breed cijfermatig inzicht in de actuele ontwikkelingen binnen onderwijs, cultuur en wetenschap. De publicatie is daarmee een onmisbaar instrument voor iedereen die zich met de beleidsterreinen van OCW bezighoudt.

Ook over de grens is er behoefte aan de Kerncijfers. Daarom verschijnt in juli 2013 een Engelse vertaling, onder de titel 'Key figures 2008-2012'.

De minister van Onderwijs, Cultuur en Wetenschap,



dr. Jet Bussemaker

Inhoud en leeswijzer

In Kerncijfers 2008-2012 vindt u de belangrijkste ontwikkelingen van onderwijs, cultuur en wetenschap in cijfers.

Het eerste hoofdstuk toont kort enkele kengetallen van de verschillende beleidsterreinen van OCW. Het daaropvolgende hoofdstuk 'Onderwijs nationaal' geeft een samenvattend beeld van de belangrijkste ontwikkelingen in het Nederlandse onderwijsstelsel. Cijfers over de deelname aan het onderwijs, de deelnemersstromen door het onderwijs, uitgaven en het opleidingsniveau van de bevolking komen hier aan bod.

Daarnaast bevat dit hoofdstuk een aantal vaste themaparagrafen. De thema's, zoals 'Voortijdig schoolverlaters' en 'Passend onderwijs', komen jaarlijks terug.

Naast jaarlijks terugkerende thema's vindt u ook een aantal nieuwe thema's. Dit zijn 'Aansluiting onderwijs arbeidsmarkt', 'Best presterende leerlingen' en een analyse over de verschillen tussen jongens en meisjes in het onderwijs. Deze nieuwe thema's zijn te vinden in het laatste deel van dit hoofdstuk onder "Thema's onderwijs nationaal".

Het hoofdstuk 'Onderwijs internationaal' toont het Nederlandse onderwijs in internationaal perspectief. Aan de hand van aspecten zoals onder andere onderwijsdeelname, mobiliteit van docenten en leerlingen, vaardigheden internationaal, opleidingsniveau van de bevolking en de uitgaven internationaal wordt duidelijk hoe het Nederlandse onderwijs er internationaal voor staat. Hierbij schenken we ook aandacht aan de opbrengst van het Nederlands onderwijs voor een aantal belangrijke prestatieindicatoren ten opzichte van de top 5 best presterende landen.

In de hoofdstukken die volgen treft u cijfers aan over de afzonderlijke onderwijssectoren en over studiefinanciering. In de laatste hoofdstukken komen de beleidsterreinen cultuur en media, wetenschap en emancipatie aan de orde. In het hoofdstuk 'Emancipatie' vindt u gegevens over het emancipatiebeleid voor homo's, vrouwenemancipatie en genderverschillen in het onderwijs. Het slothoofdstuk bevat informatie over het groene onderwijs.

In de bijlagen vindt u een algemene technische toelichting op de cijfers. Naast een aansluittabel die de samenhang verklaart tussen de door OCW en CBS/OESO gehanteerde definities voor de uitgaven, vindt u daar een toelichting over de verschillen en overeenkomsten in de cijfers en indeling van OCW en CBS over het hoger onderwijs. Verder staat in de bijlage een lijst van de opgenomen figuren, tabellen en afkortingen.

Inhoudsopgave Kerncijfers 2008 - 2012 OCW

Voorwoord Inhoud en leeswijzer	3		
Inhoudsopgave	4		
1. Onderwijs, Cultuur en Wetenschap in het kort	6		
2. Onderwijs nationaal	8		
- Het Nederlandse onderwijs	10		
- Leerlingen en studenten	16		
- Opleidingsniveau en arbeidsmarkt	18		
- Instellingen en personeel	24		
- Uitgaven	28		
- Schoolgrootte	30		
- Passend onderwijs	32		
- Voortijdig schoolverlaters	38		
- Niet-bekostigd onderwijs	40		
- Leven lang leren			
Thema's onderwijs nationaal			
- Analyse schoolloopbanen in het voortgezet onderwijs	42		
- Analyse zittenblijvers	44		
- Analyse schoolloopbanen in het mbo	46		
- Brugklasanalyse	48		
- Analyse doorstroom vmbo-mbo-hbo	50		
- Uitstroom van onderwijs naar arbeidsmarkt	52		
- Best presterende leerlingen vmbo, havo en vwo	54		
- Analyse verschillen jongens en meisjes	58		
3. Onderwijs internationaal	62		
- EU-doelstellingen	64		
- Mobiliteit primair, voortgezet en beroepsonderwijs	66		
- Mobiliteit hoger onderwijs	66		
- Vaardigheden internationaal	68		
- Opleidingsniveau en arbeidsmarkt internationaal	70		
- Hoger onderwijs internationaal			
4. Primair onderwijs	72		
- Stelsel en financiën po	74		
- Financiën van instellingen po	76		
- Leerlingen po	78		
- Stromen po	80		
- Instellingen po	82		
- Personeel en arbeidsmarkt po			
5. Voortgezet onderwijs			
- Stelsel en financiën vo	84		
- Financiën van instellingen vo	86		
- Leerlingen vo	88		
- Stromen en rendement vo	90		
- Instellingen en personeel vo	94		
- Profielkeuze vo	96		
- Allochtone leerlingen in het vo	98		
6. Beroepsonderwijs en volwasseneneducatie			
- Stelsel en financiën bve	100		
- Financiën van instellingen bve	102		
- Studenten bve	104		
- Stromen en rendement bve	106		
- Instellingen en personeel bve	108		
- Arbeidsmarktpositie mbo-schoolverlaters	110		
- Allochtone deelnemers in het mbo	112		
7. Hoger beroepsonderwijs			
- Stelsel en financiën hbo	114		
- Financiën van instellingen hbo	116		
- Studenten hbo	118		
- Verblijfsduur en rendement hbo	120		
- Instellingen en personeel hbo	122		
- Aansluiting vooropleiding hbo	124		
8. Wetenschappelijk onderwijs			
- Stelsel en financiën wo	126		
- Financiën van instellingen wo	128		
- Studenten wo	130		
- Verblijfsduur en rendement wo	132		
- Instellingen en personeel wo	134		
- Allochtonen in het hoger onderwijs	136		
9. Studiefinanciering			
- Stelsel en financiën studiefinanciering	138		
- Studiefinanciering: voor mbo en ho	140		
- Studiefinanciering: gerechtigden	142		
- Lenen en bijverdienen	144		
- Wet tegemoetkoming onderwijsbijdragen en schoolkosten	146		
- Les – en cursusgeld/collegegeld	148		

10. Cultuur en Media	
- Stelsel en financiën cultuur en media	150
- Kunsten	152
- Kunsten: film	154
- Media	156
- Letteren en bibliotheken	158
- Cultureel erfgoed	160
11. Wetenschap	
- Stelsel en financiën wetenschap	162
- Financiën van instellingen wetenschap	164
- Personeel en onderzoekers wetenschap	166
- Universitair onderzoek	168
- NWO en KNAW wetenschap	170
- Vrouwen in de wetenschap	172
- Internationaal wetenschap	174
12. Emancipatie	
- Emancipatie	178
13. Groen onderwijs (EZ)	
- Stelsel en financiën groen onderwijs	186
- Deelnemers en instellingen groen onderwijs	188
Bijlagen	
- OCW-uitgaven en nationale context	190
- Onderwijsuitgaven (inter-) nationaal gezien	192
- Cijfers en indeling hoger onderwijs	194
- Toelichting en begrippen	196
- Lijst van figuren	212
- Lijst van tabellen	218
- Lijst van afkortingen	222

Onderwijs, Cultuur en Wetenschap in het kort

Onderwijs

De afgelopen jaren is het aantal onderwijsdeelnemers sterk gegroeid. In totaal volgden in het schooljaar 2012/13 ruim 3,7 miljoen mensen het door de overheid bekostigde onderwijs. Het onderwijs op ruim 8.100 scholen biedt hen de kans hun eigen mogelijkheden te ontdekken, te ontplooiën en te gebruiken. Het aantal leerlingen en studenten dat een diploma haalde, is de laatste jaren opgelopen tot 457 duizend in 2012. De OCW-uitgaven aan onderwijs bedroegen in hetzelfde schooljaar bijna 27 miljard euro en de EZ-uitgaven bijna 0,8 miljard euro. De uitgaven aan studiefinanciering – 3,9 miljard euro – zijn hierin niet begrepen. Het door OCW-bekostigde onderwijs telt 312 duizend fulltime arbeidsplaatsen.

Cultuur en Media

OCW bevordert een breed aanbod van cultuur en stimuleert dat meer mensen cultuur bezoeken. De OCW-uitgaven aan kunsten en cultuur zijn vrijwel stabiel gebleven in 2012. Dit komt doordat 2012 nog bij de subsidieplanperiode 2009-2012 hoorde. OCW zal echter vanaf 2013 haar rol als financier van de culturele sector verkleinen omdat er met ingang van 2013 in totaal 200 miljoen euro op de culturele sector bezuinigd wordt.

In 2011 bezochten bijna 4,3 miljoen mensen de Rijksgesubsidieerde podiumkunsten in Nederland. Er werden in dat jaar bijna 17 duizend voorstellingen opgevoerd in Nederland. Dit betekent een stijging van 6 procent ten opzichte van het voorgaande jaar. Het is niet ongebruikelijk dat het aantal uitvoeringen en bezoeken van instellingen schommelt van jaar tot jaar, afhankelijk van de programmering. In 2012 bedroegen de OCW-uitgaven aan podiumkunsten 297 miljoen euro (inclusief Fonds Podiumkunsten).

In 2011 registreerden de 30 Rijksgesubsidieerde musea 6,1 miljoen bezoeken. Deze musea hebben in 2011 ruim 190 miljoen euro via OCW ontvangen. De OCW-uitgaven aan musea in 2012 bedroegen 184,4 miljoen euro. Daarnaast beschikt de Mondriaanstichting over een klein budget voor musea en erfgoed (circa 6 miljoen euro). De publieke omroepen hadden in 2012 een kijktijdaandeel (tussen 18 en 24 uur) van bijna 38 procent. De OCW-uitgaven voor de landelijke omroepen bedroegen 745 miljoen euro in 2012.

Wetenschap

OCW bevordert een onderzoeksklimaat waarin onderzoekers optimaal kunnen presteren, leidend tot hoge wetenschappelijke prestaties en een bijdrage aan de kennissamenleving en maatschappelijke vragen. Resultaat is dat in 2011 ruim 66,5 duizend wetenschappelijke publicaties en 12,5 duizend vakpublicaties vanuit de universiteiten verschenen, en er 3,8 duizend promoties plaatsvonden.

Bij instellingen voor hoger onderwijs waren in 2010 35 duizend fte aan personeel betrokken bij Research en Development (R&D). Bij onderzoeksinstellingen ging dat om circa 11 duizend. De OCW-uitgaven voor 'Onderzoek en wetenschapsbeleid' bedroegen 934 miljoen euro in 2012. Dit is exclusief de financiering van wetenschappelijk onderzoek via de universiteiten.

Kinderopvang en Emancipatie

Het beleidsterrein kinderopvang is vanaf 2011 weer overgegaan naar SZW. Het beleidsterrein kwam in 2006 van SZW naar OCW en vanaf 2007 werden de uitgaven voor kinderopvang verantwoord in het jaarverslag van OCW. Hier heeft het tot 2010 gestaan. Het beleidsterrein emancipatie is ook in 2006 overgegaan naar OCW, waar het nog steeds zit. De uitgaven voor kinderopvang zijn niet zichtbaar in onderstaande figuur. Dit om een verkeerd beeld tegen te gaan. De uitgavenreeks voor kinderopvang is wel zichtbaar in tabel 1.3 (tot 2010).

Figuur 1.1 | Gesaldeerde uitgaven OCW

Per hoofdtaak, inclusief overige uitgaven (x € 1 mld)

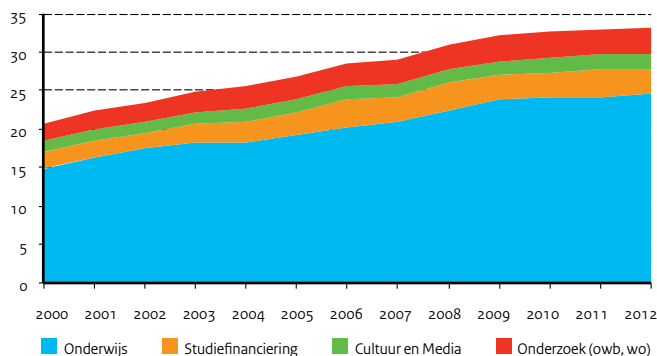

Bron

Diverse bronnen; zie volgende hoofdstukken

Toelichting

- Onderwijs:
 - Inclusief groen onderwijs
 - mbo: gediplomeerden van alle niveaus
 - De uitstroomcijfers met diploma zijn exclusief de stroom vanuit vavo
 - Zie bijlage Toelichting en Begrippen, deel C
- Cijfers van de uitstroom zijn vanaf 2010 aangepast op basis van de onderwijsmatrices.

Tabel 1.1 | Resultaten

	2008	2009	2010	2011	2012
Onderwijs (aantal x 1.000)					
Deelnemers	3.722,5	3.760,9	3.779,5	3.769,9	3.752,4
Gediplomeerden vo, mbo, hbo en wo	426,2	434,0	442,3	449,2	457,3
Uitstroom uit onderwijs met diploma vo, mbo, hbo en wo	187,8	189,8	201,7	213,2	226,4
Cultuur en Media					
Bezoeken podiumkunsten (NED) (aantal x 1.000)	3.085	3.340	3.411	4.291	--
Bezoeken gesubsidieerde musea (aantal x 1.000)	5.522	5.556	5.512	6.115	--
Kijktijdaandeel publieke omroep (in procenten)	37,3	36,8	37,6	34,4	37,7
Wetenschap (universiteiten, aantal)					
Wetenschappelijke publicaties	62.822	61.794	65.083	66.535	--
Dissertaties	3.254	3.537	3.701	3.821	--
Vakpublicaties	13.294	13.819	12.732	12.540	--

Tabel 1.2 | Instellingen en personeel

	2008	2009	2010	2011	2012
Onderwijs (aantal)					
Instellingen	8.283	8.266	8.231	8.184	8.109
Personeel (fte's x 1.000)	322,0	328,1	327,0	319,7	312,1
Cultuur en Media (aantal)					
Musea gesubsidieerd	30	30	30	30	30
Gezelschappen	191	158	158	158	158
Wetenschap (fte's x 1.000)					
R&D personeel ho	29,1	29,5	30,2	32,2	--
R&D personeel onderzoekinstellingen	12,2	11,4	11,4	11,3	--

Bron

Diverse bronnen; zie volgende hoofdstukken

Toelichting

- Exclusief groen onderwijs

Tabel 1.3 | Uitgaven (x € 1 mln)

	2008	2009	2010	2011	2012
OCW-uitgaven					
Onderwijs	24.646,8	25.978,7	26.259,7	26.454,8	26.908,3
Studiefinanciering	4.060,1	3.786,8	3.917,4	4.248,8	3.920,1
Kinderopvang	2.838,1	3.078,8	3.352,8	.	.
Cultuur en media	1.834,9	1.836,8	1.892,9	1.843,6	1.894,6
Onderzoek en wetenschapsbeleid	1.018,3	1.167,4	1.235,0	909,8	934,1
Overige uitgaven	334,6	437,0	441,1	507,3	512,0
EZ-uitgaven voor onderwijs	723,9	755,7	756,3	761,6	769,2

Bron

Jaarverslagen OCW

Toelichting

- OCW-uitgaven: afgeleid van tabel 1.4.1
- Overige uitgaven: Overige programma uitgaven, Ministerie Algemeen en Overige niet-beleidsartikelen

Het Nederlandse onderwijs

Het Nederlandse onderwijsstelsel

Voor kinderen jonger dan de leerplichtige leeftijd zijn er in Nederland voorzieningen voor voor- en vroegschoolse educatie. Deze voorzieningen richten zich op kinderen van 2,5 tot en met 5 jaar die een risico lopen op een onderwijsachterstand. Vanaf het vierde levensjaar gaan de meeste kinderen naar de basisschool, welke uit 8 leerjaren bestaat. Voor leerlingen die specialistische zorg en ondersteuning nodig hebben, bestaan het speciaal basisonderwijs en het (voortgezet) speciaal onderwijs. Op gemiddeld 12-jarige leeftijd gaan kinderen naar het voortgezet onderwijs (vo). Het vo bestaat uit drie niveaus waar kinderen naar toe kunnen gaan, dit zijn: het voorbereidend middelbaar beroepsonderwijs (vmbo), het hoger algemeen voortgezet onderwijs (havo) of het voorbereidend wetenschappelijk onderwijs (vwo). Leerlingen hebben ook de optie om door te stromen naar het praktijkonderwijs (pro) of het voortgezet speciaal onderwijs (vso). Na het speciaal (basis-)onderwijs stromen de meeste leerlingen door naar het vmbo en het pro.

Binnen het vmbo bestaan vier leerwegen: basisberoepsgerichte leerweg (bl), kaderberoepsgerichte leerweg (kl), gemengde leerweg (gl) en de theoretische leerweg (tl, vergelijkbaar met voorheen het mavo). Na het vmbo kunnen leerlingen, gemiddeld op 16-jarige leeftijd, voor het middelbaar beroepsonderwijs kiezen. Gediplomeerden van de theoretische leerweg kunnen ook doorstromen naar het havo. Het havo is bedoeld als voorbereiding op het hoger beroepsonderwijs. Het vwo is bedoeld als voorbereiding op het wetenschappelijk onderwijs. In de praktijk stromen vwo-geplumeerden ook door naar het hbo.

Er is een verschil in duur tussen de onderwijssoorten. Het vmbo duurt 4 jaar, het havo 5 jaar en het vwo 6 jaar. Het mbo bestaat uit de beroepsopleidende leerweg (bol) en de beroepsbegeleidende leerweg (bbl). Er zijn 4 kwalificatieniveaus: assistent-opleiding (niveau 1), basisberoepsopleiding (niveau 2), vakopleiding (niveau 3) en middenkader- en specialistenopleiding (niveau 4). De maximale opleidingsduur is 4 jaar. Het hbo leidt in 4 jaar op tot een bachelordiploma. In het wo kan in 3 jaar een bachelordiploma behaald worden. De masteropleiding in het wo duurt 1 of 2 jaar. Van elke honderd kinderen stromen er rond 12-jarige leeftijd circa 95 door naar regulier voortgezet onderwijs, 41 komen er daarna direct in het havo/vwo terecht en 53 in het vmbo. Daarna stromen deze leerlingen door naar mbo, hbo of wo, eventueel via een omwegtraject. Uiteindelijk behalen van elke honderd kinderen er circa 10 een wo-diploma en 25 een hbo-diploma; 21 van de honderd kinderen behalen een startkwalificatie in het mbo, d.w.z. een mbo-diploma in niveau 2 of hoger.

Beeld van het stelsel

Naast de indicatoren gericht op de inrichting en toerusting van het stelsel toont deze paragraaf een aantal indicatoren die een beeld geven van de kwaliteit en de prestaties van het onderwijsstelsel. Deze omvatten:

- de uitgaven aan onderwijsinstelling en per deelnemer in internationaal perspectief;
- de toezichtarrangementen (oordeel Inspectie van het Onderwijs);
- doorstroom van gediplomeerden;
- de aansluiting tussen onderwijs en arbeidsmarkt;
- de situatie op de arbeidsmarkt voor leraren.

Figuur 2.1 | Stromen in het Nederlandse onderwijs

In procenten van een cohort uitstromende basisonderwijsleerlingen, 2011

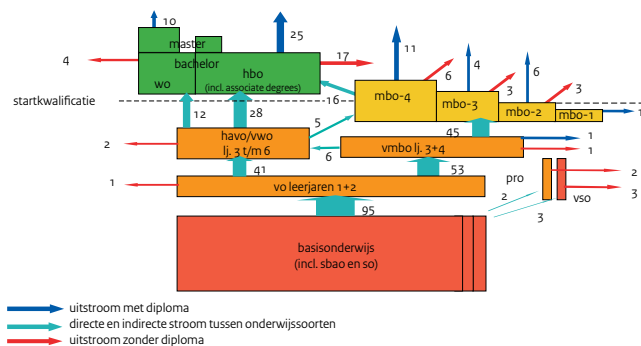

Figuur 2.2 | Uitgaven aan onderwijsinstellingen

Per deelnemer, gerelateerd aan het BBP per hoofd van de bevolking, 2009

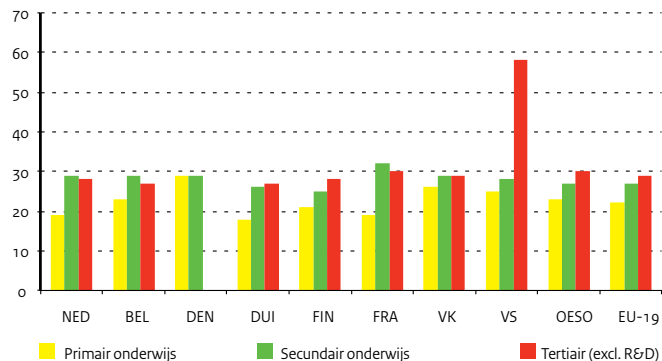

Figuur 2.3 | Toezichtsarrangementen basisonderwijs, 2012

Percentage po scholen naar oordeel inspectie



Figuur 2.4 | Toezichtsarrangementen vo, 2012

Percentage vo scholen naar oordeel inspectie

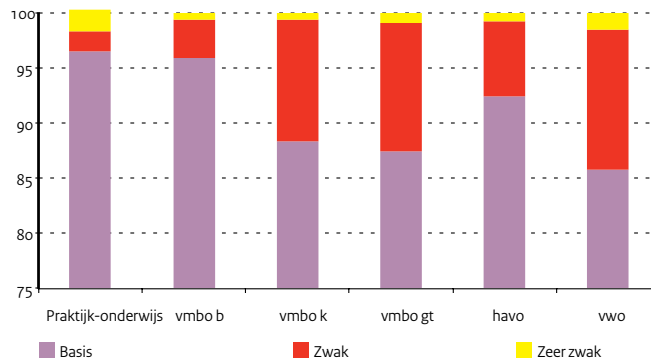

Figuur 2.5 | Toezichtsarrangementen mbo, 2012

Percentage mbo scholen naar oordeel inspectie

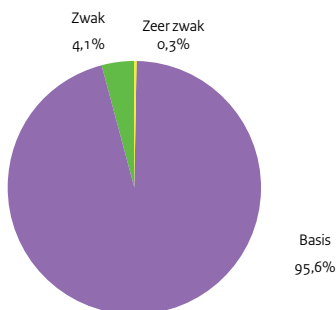

Figuur 2.6 | Aansluiting onderwijs - arbeidsmarkt

Percentage afgest. dat aangeeft dat de opl. vold. basis was om te starten op de arbeidsmarkt

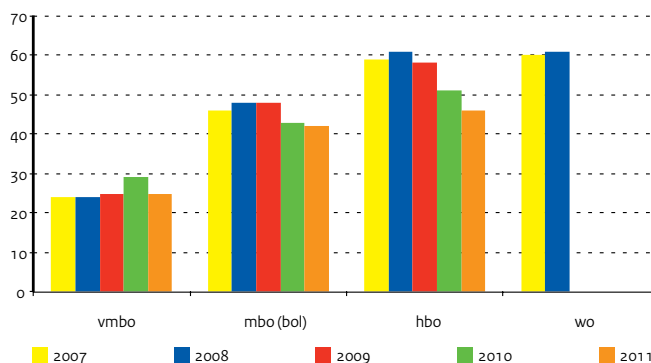

Figuur 2.7 | Doorlopende leerlijn

Procentuele verdeling van gediplomeerden naar bestemming

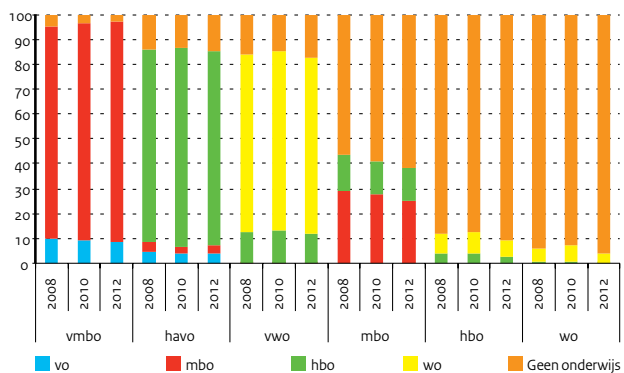

Figuur 2.8 | Openstaande vacatures

Aantal vacatures voor leraren en directiepersoneel (gem. per beëindigd schooljaar in fte)

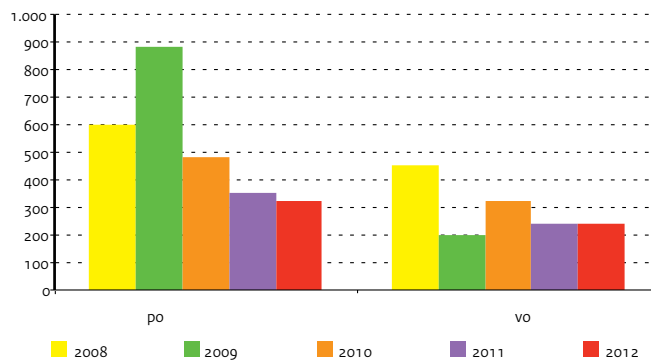

Leerlingen en studenten

Deelname aan onderwijs

Het aantal leerlingen, deelnemers en studenten dat in 2012 deelnam aan het door de ministeries van OCW en EZ bekostigde onderwijs was ruim 3,7 miljoen. Tussen 1990 en 2012 is er een grote toename in onderwijsdeelnemers per leeftijdscategorie vooral rond 20-jarige leeftijd. In 1990 nam bijna 46 procent van de 20-jarigen deel aan het onderwijs, in 2012 is dit gestegen naar ruim 69 procent. Ruim 1,6 miljoen leerlingen namen in 2012 deel aan het primair onderwijs (po) en ruim 960 duizend leerlingen aan het voortgezet onderwijs (vo). De deelname aan het primair onderwijs bleef redelijk stabiel, maar daalt de laatste jaren als gevolg van de geboortedaling. Het aantal leerlingen in het voortgezet onderwijs is de afgelopen jaren gestegen. De deelname aan het po en vo wordt voornamelijk bepaald door demografische factoren. De laatste jaren heeft er een daling plaatsgevonden in het mbo. In 2008 telde het mbo ruim 506 duizend deelnemers; in 2010 nam dit toe tot meer dan 519 duizend deelnemers. Dat is een stijging van 2,5 procent. In 2012 is het aantal mbo deelnemers echter weer gedaald naar 506 duizend.

De stijging in deelname is ook sterk te zien in het hoger beroepsonderwijs (hbo) en het wetenschappelijk onderwijs (wo). In 2008 namen bijna 383 duizend studenten deel aan het hbo en ruim 219 duizend studenten aan het wo. In 2012 zijn deze aantallen toegenomen tot respectievelijk 421 en bijna 240 duizend studenten. Binnen het hbo is de deelname aan het deeltijdonderwijs in 2012 ten opzichte van 2011 gedaald met 12 procent. De deelname aan voltijdonderwijs is gestegen met ruim 1 procent. Nederlanders blijven doorleren na het afsluiten van het reguliere onderwijs. Dit wordt verder uitgewerkt in de paragraaf over Leven lang leren in hoofdstuk 2. Naast het door de ministeries van OCW en EZ bekostigde onderwijs wordt er ook onderwijs verzorgd door particuliere instellingen.

Dit thema is verder uitgewerkt in de CBS-bijdrage 'Niet-bekostigd onderwijs' in hoofdstuk 2.

Zorgleerlingen

Het speciaal onderwijs en voortgezet speciaal onderwijs (so en vso) zijn andere mogelijke richtingen voor kinderen met extra zorgbehoeften. De deelname aan het sbao is gedaald van 44 duizend leerlingen in 2008 naar bijna 40 duizend leerlingen in 2012. Ook de deelname aan het so is gedaald in deze periode van 34,4 naar 33,6 duizend leerlingen. Het aantal vso-leerlingen is daarentegen fors gestegen van bijna 32 duizend in 2008 naar 37 duizend leerlingen in 2012. Het aantal leerlingen met leerlinggebonden financiering in het vo is toegenomen van 14,5 duizend leerlingen in 2008 naar bijna 20 duizend leerlingen in 2012. Het aantal lgf leerlingen in het (s)bao is gedaald van ruim 22 duizend leerlingen in 2008 naar ruim 19 duizend leerlingen in 2012.

Voor leerlingen die extra steun en ondersteuning nodig hebben, bestaat er de leerlinggebonden financiering (lgf, ook wel rugzak genoemd). Hierdoor kunnen zij naar het reguliere onderwijs of het speciaal basisonderwijs (sbao).

Het aantal leerlingen in het praktijkonderwijs (pro) en leerwegondersteunend onderwijs (lwoo) is gegroeid. In 2008 zaten ruim 127 duizend leerlingen in het pro en lwoo (inclusief groen onderwijs), in 2012 is dit echter gestegen naar ruim 130 duizend leerlingen.

Figuur 2.9 | Ontwikkeling van het aantal deelnemers

Onderwijsdeelnemers (index 1995 = 100) per sector (incl. groen onderwijs)

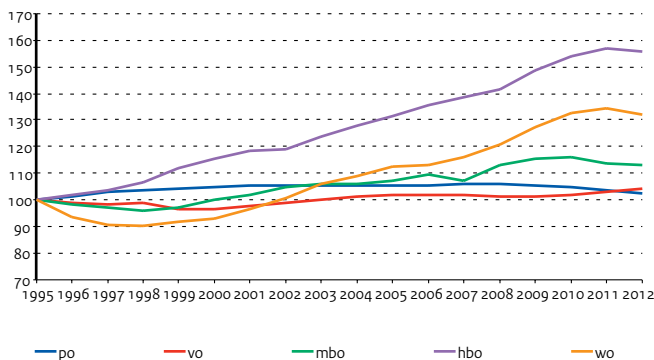

Figuur 2.10 | Onderwijsdeelnemers naar leeftijd in Nederland

Deelname aan bekostigd onderwijs als percentage van de totale bevolking

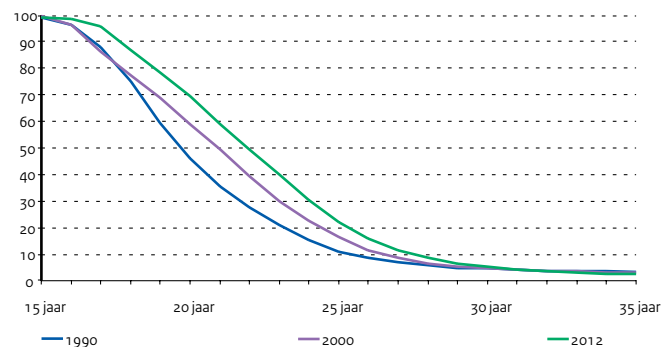

Tabel 2.1 | Onderwijsdeelnemers (aantal x 1.000)

Bron	2008	2009	2010	2011	2012	
OCW (DUO)						
Totaal	3.722,5	3.760,9	3.779,5	3.769,9	3.752,4	
Toelichting	Totaal po	1.663,8	1.659,2	1.647,0	1.629,8	1.608,9
- Peildatum 1 oktober	bao	1.553,4	1.548,3	1.535,3	1.517,9	1.498,3
- Aantal leerlingen bao inclusief trekkende bevolking; aantal leerlingen so en vso is inclusief onbezette plaatsen	sbao	44,1	43,3	42,8	41,8	39,9
	so	34,4	34,2	34,2	34,2	33,6
	vso	31,9	33,4	34,6	35,9	37,1
- Aantallen hbo omvatten alle ingeschrevenen (bachelor- en masterstudenten); vt (voltijd) en dt (deeltijd) zijn inclusief hbo groen	Totaal vo	934,6	935,0	939,9	949,4	962,0
	Brugjaar 1+2	324,3	327,4	332,6	339,5	345,3
	vmbo	153,2	149,4	146,7	148,0	151,8
	havo	145,7	149,4	151,2	152,2	153,4
- Aantallen wo incl. extranei en deeltijdstudenten	vwo	164,4	163,7	164,7	163,5	162,1
	zorg (pro en lwoo)	112,6	112,2	112,9	114,4	116,9
	vmbo-groen	19,7	19,0	18,3	18,3	19,0
	lwoo-groen	14,7	14,0	13,6	13,5	13,5
	Totaal vavo	15,4	17,1	16,5	14,7	14,4
	Totaal mbo	506,7	515,5	519,5	508,8	506,1
	bbl	156,8	155,4	153,4	142,6	136,9
	bol-vt	313,2	322,0	327,3	328,3	335,1
	bol-dt	9,6	8,7	8,7	7,6	5,1
	bol-groen	16,9	17,7	18,6	18,6	18,5
	bbl-groen	10,2	11,7	11,5	11,7	10,5
	Totaal hbo	382,9	402,4	415,9	423,3	421,1
	hbo-vt	321,4	338,6	351,8	362,9	368,0
	hbo-dt	61,5	63,8	64,1	60,4	53,1
	waarvan hbo-groen	(8,0)	(8,5)	(8,9)	(9,1)	(9,3)
	Totaal wo	219,2	231,7	240,7	243,8	239,8
	wo	214,0	226,0	234,3	236,8	232,4
	wo-groen	5,2	5,7	6,4	7,0	7,4

Tabel 2.2 Aantal leerlingen met leerlinggebonden financiering (x 1.000)

Bron	2008	2009	2010	2011	2012	
OCW (DUO)						
Toelichting	In het (s)bao	22,1	21,8	21,1	20,1	19,2
- Leerlingen die vanuit een expertisecentrum begeleid worden	In het vo	14,5	15,8	15,7	19,2	19,6

Leerlingen en studenten

Verdeling derde leerjaar voortgezet onderwijs

Nederland kent twee hoofdroutes om via het voortgezet onderwijs (vo), onderwijs te volgen in het mbo of ho. Dit zijn de route vmbo-mbo en de route havo/vwo-hbo/wo. Veelal kiezen de leerlingen na de eerste twee leerjaren van het vo één van de twee routes. Deze keuze bepaalt in belangrijke mate de leerloopbaan van leerlingen en daarmee ook het uiteindelijke opleidingsniveau dat een leerling zal behalen. Leerlingen in het derde leerjaar vo zitten in het vmbo, het havo/vwo of behoren tot de categorie zorgleerlingen. In het laatste geval nemen zij deel aan het voortgezet speciaal onderwijs (vso), het praktijkonderwijs (pro) of krijgen zij leerwegondersteunend onderwijs (lwoo). Dit laatste in combinatie met een van de reguliere vormen van vmbo. Het aandeel zorgleerlingen is de laatste jaren bijna verdubbeld, van 9,3 procent in 1990 naar 17,5 procent in 2012. Het aandeel vmbo-leerlingen (exclusief lwoo) in het derde leerjaar van het vo was ruim 58 procent in 1990. In 2012 is dit aandeel gedaald naar ruim 38 procent. Het aandeel vmbo-leerlingen blijft al sinds 2010 steken op 38,5 procent. In het derde leerjaar van het vo was het aandeel havo/vwo-leerlingen in 1990 ruim 32 procent. In 2012 is dit toegenomen naar 44 procent. Hier geldt dat dit percentage het afgelopen jaar ook niet is veranderd.

Per schoolsoort varieert de verdeling van jongens en meisjes. In het vso, pro en lwoo stijgt het percentage meisjes tussen 1990 en 2008 opvallend. Daarna blijft het redelijk constant. In 1990 was de verhouding in het vso, pro en lwoo tussen jongens en meisjes 64:36. In 2012 bedraagt de verhouding 56:44. Ondanks de toename van het aandeel meisjes vormen de jongens in dit type onderwijs nog de meerderheid. In het derde leerjaar van het vmbo (exclusief lwoo) is het aandeel meisjes 47 procent in 2012, dit is al jaren min of meer constant. In het totaal van havo-3 en vwo-3 vormen meisjes de meerderheid met een aandeel van 52 procent in 2012.

Figuur 2.11 | Verdeling in het 3e leerjaar vo

In procenten van het totaal aantal leerlingen (incl. groen onderwijs)

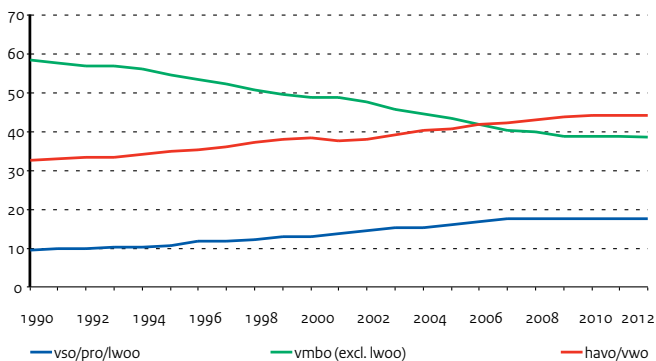

Deelnemersstromen binnen het onderwijs

Deze paragraaf beschrijft de deelnemersstromen tussen twee opeenvolgende schooljaren (de directe doorstroom). In 2012 zijn ruim 192 duizend leerlingen uit het voortgezet onderwijs (vo) uitgestroomd (met en zonder diploma). Daarvan is bijna 50 procent doorgestroomd naar het middelbaar beroepsonderwijs (mbo), bijna 20 procent naar het hoger beroepsonderwijs (hbo) en 12 procent naar het wetenschappelijk onderwijs (wo). De overige leerlingen zijn voor het grootste gedeelte uit het bekostigde onderwijs gestroomd en een klein gedeelte is teruggeplaatst in het voortgezet speciaal onderwijs.

In 2012 stroomt van de vmbo-gediplomeerden 79,6 procent door naar de beroepsopleidende leerweg (bol) in het mbo en 8,5 procent naar de beroepsbegeleidende leerweg (bbl). Van de havo/vwo-gediplomeerden stroomt 80 procent door naar het hoger onderwijs.

Van de bijna 198 duizend deelnemers die het mbo in 2012 hebben verlaten (met en zonder diploma) is ruim 11 procent doorgestroomd naar het hbo. De rest volgde het jaar erop geen bekostigd onderwijs meer. In 2009 stroomden er nog 14 procent van de mbo'ers door naar hbo. Ook bij de doorstroom van hbo naar wo is een lichte daling te zien. In 2009 stroomde nog 9 procent van de hbo'ers door naar wo, terwijl dit in 2012 is gezakt naar 6,9 procent. Het mbo, hbo en wo gelden veelal als eindonderwijs.

Figuur 2.12 | Deelnemersstromen naar vervolgonderwijs

In procenten van gediplomeerden uit voorafgaand onderwijs (incl. groen onderwijs)

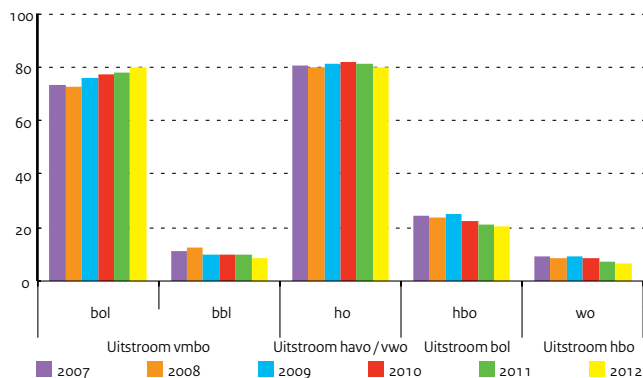

Bron

OCW (DUO)

Toelichting

- Inclusief groen onderwijs en exclusief vavo
- vso en pro: 15-jarige leerlingen
- pro: t/m 2001 svo mlk (15 jr)
- lwoo: t/m 1999 leerlingen uit ivbo, voor 2002 leerlingen uit svo lom (15 jr)
- Brugjaar havo/vwo bij havo opgeteld

Tabel 2.3 | Deelname derde leerjaar vo naar geslacht (aantal x 1.000)

		1990	2000	2008	2009	2010	2011	2012
Totaal		203,1	203,8	207,9	205,8	203,6	206,9	210,1
vso (15 jr)	Jongens	1,2	2,2	4,1	4,2	4,3	4,6	4,7
	Meisjes	0,6	1,0	1,7	1,8	1,8	1,7	1,9
pro (15 jr)	Jongens	1,4	2,4	3,3	3,3	3,1	3,1	3,0
	Meisjes	0,8	1,4	2,3	2,3	2,2	2,1	2,3
lwoo	Jongens	9,5	11,8	12,9	12,9	12,8	12,7	12,9
	Meisjes	5,4	7,5	11,9	11,6	11,5	11,8	11,9
vmbo (excl. lwoo)	Jongens	62,3	51,7	43,8	42,1	41,3	41,7	42,6
	Meisjes	56,2	47,7	38,6	37,5	37,1	38,0	38,3
havo	Jongens	16,3	20,1	22,8	23,2	23,0	23,7	24,3
	Meisjes	18,3	22,3	23,6	24,2	23,8	24,5	25,3
vwo	Jongens	15,1	16,1	19,6	19,9	20,0	20,3	20,0
	Meisjes	16,1	19,6	23,2	22,8	22,7	22,8	22,9

Tabel 2.4 | Stromen tussen onderwijssoorten (aantal x 1.000)**Bron**

OCW (DUO: Onderwijsmatrices)

Toelichting

- Cijfers betreffen zowel gediplomeerden als ongediplomeerden
- Stromen tussen onderwijssectoren zijn alleen directe stromen
- Kleine stromen tussen onderwijssectoren zijn niet opgenomen: bijv. van mbo naar vo
- Inclusief groen onderwijs
- Stromen van en naar educatie zijn opgenomen onder geen onderwijs
- Zie bijlage Toelichting en Begrippen, deel C

Van	Naar	po	vo	mbo	hbo	wo	Geen onderwijs
po	2009		190,3	1,1			14,0
	2010		193,0	2,1			10,4
	2011		198,3	2,2			9,4
	2012		201,6	2,2			9,6
vo	2009	1,6		98,4	36,4	24,2	37,0
	2010	3,3		97,6	37,6	22,9	31,4
	2011	3,7		96,4	37,7	23,3	31,6
	2012	3,8		95,4	38,1	23,0	32,1
mbo	2009				24,1		147,0
	2010				23,5		171,5
	2011				22,7		180,8
	2012				22,5		175,3
hbo	2009			2,6		9,6	93,0
	2010			2,7		9,5	94,4
	2011			2,9		9,1	98,8
	2012			3,7		8,1	105,8
wo	2009				4,4		44,2
	2010				4,9		48,3
	2011				4,5		54,9
	2012				4,5		61,1
Geen onderwijs	2009	200,2	7,2	79,9	56,6	26,6	
	2010	190,7	5,7	79,3	53,5	28,1	
	2011	189,8	5,6	72,3	52,7	27,9	
	2012	189,5	5,0	70,4	49,5	28,4	

Leerlingen en studenten

Slaagkans en verblijfsduur

De verwachte slaagkans is het verwachte percentage van de ingestroomde leerlingen/studenten dat uiteindelijk een diploma haalt in de betreffende onderwijssector. De verwachte slaagkans in 2012 van leerlingen in het voortgezet onderwijs (vo) is 83 procent, 1 procentpunt lager dan in 2011. Dit percentage schommelt de laatste jaren rond de 83 en 84 procent. Voor leerlingen in het middelbaar beroepsonderwijs (mbo) daalt de slaagkans de afgelopen jaren tot 67 procent. In 2012 is er weer een lichte stijging te zien in de slaagkans voor leerlingen in het middelbaar beroepsonderwijs, namelijk 70 procent. De slaagkans in het hoger beroepsonderwijs (hbo) is in 2012 met 3 procentpunt gedaald ten opzichte van 2011 naar 65 procent. In het wetenschappelijk onderwijs (wo) is de slaagkans met 2 procentpunt gedaald naar 68 procent in 2012. Vooral in het hbo is de laatste jaren een dalende trend zichtbaar.

De verwachte verblijfsduur van gediplomeerden in het vmbo, havo en vwo blijft sinds 2008 (en daarvoor ook al) redelijk constant. Het gaat hier om het gemiddeld aantal jaren dat een deelnemer onderwijs geniet. In het vmbo is de gemiddelde verblijfsduur in 2012 4,2 jaar, in het havo 5,3 en in het vwo 6,2 jaar. De verwachte verblijfsduur is in alle onderwijssoorten iets langer dan de nominale duur. Ook de verwachte verblijfsduur in het hbo is in de periode 2008-2012 redelijk constant. In het hbo is de verwachte verblijfsduur gemiddeld 4,7 jaar in 2012. De verwachte verblijfsduur in het wo daalt sinds 2010. In het wo is de verwachte verblijfsduur gemiddeld 4,9 jaar in 2012. Ten opzichte van 2011 is dit een daling van 0,4 jaar.

In 2009 is de totale verwachte onderwijsduur van een 5-jarige leerling bijna 18 jaar. In het Hoofdstuk 'Onderwijs internationaal' wordt de totale verwachte onderwijsduur van 5-jarige leerlingen in internationaal perspectief beschreven.

Figuur 2.13 | Ontwikkeling aantal gediplomeerden

Per onderwijssector, index met 2000 = 100 (incl. groen onderwijs)

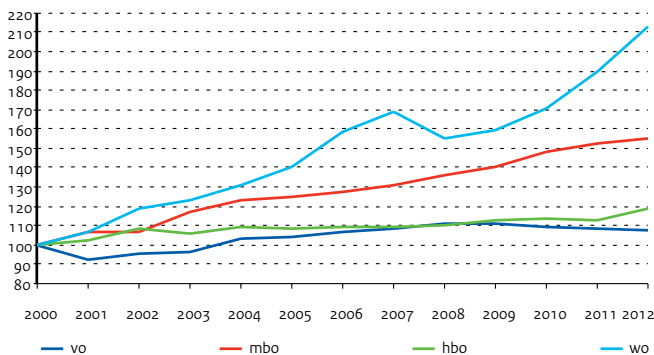

Gediplomeerden

In de periode van 2000 tot en met 2012 is in bijna alle sectoren het aantal gediplomeerden gestegen. In 2012 haalden 457 duizend jongeren een diploma, verdeeld over bijna 175 duizend gediplomeerden in het voortgezet onderwijs, ruim 177 duizend in het mbo en 105 duizend in het hoger onderwijs. Jongeren die een diploma halen op havo/vwo of mbo 2 niveau hebben een zogenaamde startkwalificatie. Jongeren die niet in het bezit zijn van een startkwalificatie en die geen onderwijs volgen, worden aangemerkt als voortijdig schoolverlaters. In de themaparagraaf 'Voortijdig schoolverlaters' wordt dit onderwerp verder uitgewerkt.

De doorstroom van de gediplomeerden naar vervolgonderwijs nam over de hele linie met uitzondering van vmbo-gediplomeerden in 2012 iets af.

Figuur 2.14 | Gediplomeerden naar bestemming

Verdeling over bestemmingen, aantal x 1.000 (incl. groen onderwijs)

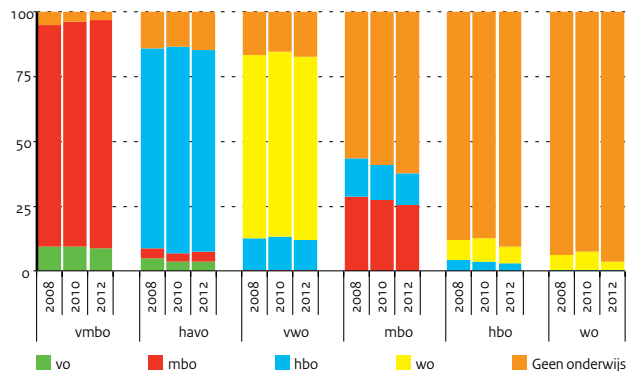

Bron

OCW (DUO)

Toelichting

- Het verwachte slaagpercentage van de ingestroomde leerlingen/studenten dat uiteindelijk een diploma haalt in de betreffende onderwijssector
- Zie bijlage Toelichting en Begrippen, deel C

Bron

OCW (DUO)

Toelichting

- Het gemiddeld aantal jaren dat een deelnemer onderwijs geniet
- Zie bijlage Toelichting en Begrippen, deel C

Bron

OCW (DUO)

Toelichting

- Gediplomeerd in het schooljaar dat eindigt in vermeld jaar
- Inclusief groen onderwijs en vavo
- Startkwalificatie: diploma behaald op niveau havo, vwo of mbo 2
- Verhoging aantal wo-gediplomeerden ten gevolge van uitfaseren oude structuur in 2007
- Zie bijlage Toelichting en Begrippen, deel C

Tabel 2.5 | Verwachte slaagkans (in procenten)

	2008	2009	2010	2011	2012
vo	83	84	84	84	83
mbo	71	74	68	67	70
hbo	69	74	70	68	65
wo	70	70	70	70	68

Tabel 2.6 | Verwachte verblijfsduur gediplomeerden (in jaren)

	2008	2009	2010	2011	2012
vmbo	4,1	4,1	4,1	4,2	4,2
havo	5,2	5,3	5,3	5,3	5,3
vwo	6,1	6,1	6,2	6,2	6,2
hbo	4,7	4,7	4,7	4,8	4,7
wo	5,6	5,5	5,5	5,3	4,9

Tabel 2.7 | Gediplomeerden met en zonder startkwalificatie (aantal x 1.000)

	2008	2009	2010	2011	2012
Zonder startkwalificatie					
vo (vmbo)	101,4	98,7	96,4	93,3	90,7
vmbo (bl+kl)	51,6	49,4	48,1	45,3	44,0
vmbo (gl+tl)	49,8	49,3	48,4	47,9	46,8
mbo (niveau 1)	13,7	13,1	15,6	16,1	16,3
bbl	6,0	6,1	7,8	8,2	7,7
bol-vt	7,2	6,4	7,3	7,5	8,3
bol-dt	0,5	0,6	0,5	0,4	0,4
Met startkwalificatie					
vo (havo/vwo)	79,4	81,9	81,5	83,8	84,0
havo	45,2	45,8	46,9	48,3	49,5
vwo	34,3	36,1	34,5	35,5	34,5
mbo (niveau 2 t/m 4)	141,9	148,3	154,3	158,5	160,9
bbl	52,7	58,9	63,0	64,1	63,6
bol-vt	85,6	86,1	87,6	90,7	93,7
bol-dt	3,6	3,3	3,8	3,7	3,7
hbo	60,4	61,7	62,2	61,7	65,0
hbo-vt	50,7	52,1	52,7	52,2	55,2
hbo-dt	9,7	9,6	9,5	9,4	9,8
wo	29,5	30,2	32,3	35,9	40,3



Opleidingsniveau

In de afgelopen jaren is het opleidingsniveau van de bevolking van 25 tot en met 64 jaar geleidelijk aan gestegen. Zo had in 1996 ruim 62 procent een diploma op het niveau van de startkwalificatie (minimaal een diploma op havo/vwo of mbo 2 niveau), in 2011 was dat iets minder dan 72 procent. De stijging van het opleidingsniveau is vooral toe te schrijven aan het aandeel personen met een hbo- of een wo-diploma. Steeds meer vrouwen voltooien een opleiding in het hoger onderwijs en het opleidingsniveau van vrouwen is ook sterker gestegen dan dat van mannen. Dit is het duidelijkst zichtbaar bij personen van 25-34 jaar. In 1996 had 25 procent van de mannen en 22 procent van de vrouwen binnen deze leeftijdsgroep een hbo- of wo-diploma. In 2011 was dat respectievelijk 35 en 43 procent.

Arbeidsparticipatie en werkloosheid

Ook het aandeel personen met een betaalde baan (netto arbeidsparticipatie) is steeds wat toegenomen. In 1996 was 63 procent van de Nederlandse bevolking (25-64 jaar) aan het werk, in 2000 gold dit voor 69 procent. Vanaf 2008 nam het aandeel werkenden met 74 procent niet verder toe en ook in 2011 had ongeveer driekwart van de bevolking een betaalde baan. Vooral steeds meer vrouwen participeren op de arbeidsmarkt. In 1996 had nog minder dan de helft van de vrouwen een betaalde baan; in 2011 was dat twee derde. Bij mannen is de netto arbeidsparticipatie in deze periode nauwelijks veranderd. De arbeidsparticipatie is hoger naarmate men hoger is opgeleid. Wel zijn de verschillen in arbeidsparticipatie tussen lager en hoogopgeleiden sinds 1996 wat afgenomen.

In 2011 ging het economisch gezien minder goed in Nederland, wat zijn weerslag had op de werkloosheid. Zo steeg het werkloosheidspercentage van de 25-64 jarigen van 4,7 procent in 2010 naar 4,8 procent in 2011. Ook bij het vinden of behouden van een betaalde baan speelt opleidingsniveau een rol. Onder hoogopgeleide 25-64 jarigen was het werkloosheidspercentage met 3,6 procent in 2011 iets lager dan in 2010. Bij degenen zonder een startkwalificatie, dus met uitsluitend basisonderwijs of een diploma op vmbo/mbo 1 niveau, lag dit percentage met 6,7 procent beduidend hoger, maar ook voor die groep is de werkloosheid iets afgenomen.

Geslacht

Het verschil in opleidingsniveau tussen mannen en vrouwen is de afgelopen jaren steeds kleiner geworden; de 25-34-jarige vrouwen hebben hun mannelijke leeftijdsgenoten zelfs ingehaald. Op de arbeidsmarkt zijn de verschillen tussen mannen en vrouwen echter nog steeds groot. In 2011 was 82 procent van de 25-64 jarige mannen aan het werk; van de vrouwen was dit 65 procent. Naarmate men hoger opgeleid is, zijn deze verschillen tussen mannen en vrouwen kleiner. Bij de jongere generaties zijn de verschillen tussen mannen en vrouwen ook kleiner dan bij de oudere generaties. Aangezien er steeds meer vrouwen dan mannen zijn met een hbo- of wo-diploma zijn vrouwen ook wat betreft participatie op de arbeidsmarkt bezig met een inhaalslag. Vrouwen waren wat vaker werkloos dan mannen. Van de 25-64 jarige vrouwen was 5,0 procent werkloos, bij mannen was dit 4,7 procent.

Figuur 2.15 | Opleidingsniveau Nederlandse bevolking

In procenten van 25-34 jarige bevolking, naar opleidingsniveau

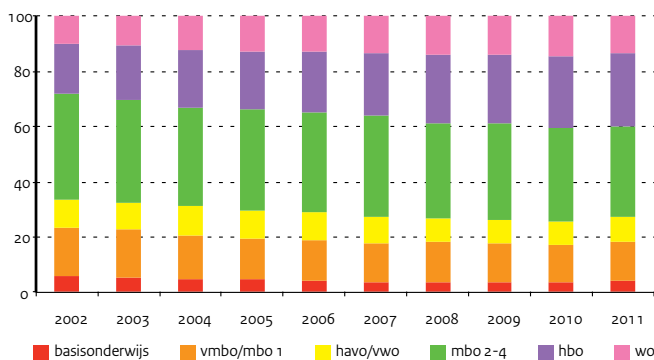

Figuur 2.16 | Netto arbeidsparticipatie naar geslacht

In procenten van 25-64 jarige bevolking, naar opleidingsniveau, 2011

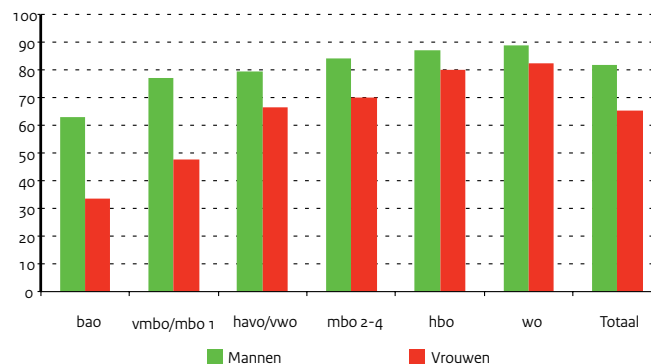

Tabel 2.8 | Opleidingsniveau Nederlandse bevolking (leeftijd 25-64 jaar)
Bron

CBS (Enquête Beroepsbevolking)

Toelichting

- Aandeel 'in procenten' naar opleidingsniveau
- vmbo/mbo 1: inclusief avo-onderbouw
- hbo: inclusief wo-bachelor

	1996	1998	2000	2007	2008	2009	2010	2011
Bevolking (aantal x 1.000)	8.585	8.731	8.856	9.011	9.018	9.017	9.011	8.984
Basisonderwijs	11,9	11,2	11,1	7,5	7,5	7,6	7,6	7,8
vmbo/mbo 1	25,4	24,4	23,6	20,0	20,1	19,6	19,2	19,6
havo/vwo	8,0	8,0	8,1	7,9	7,3	6,9	7,0	7,8
mbo 2-4	32,7	32,7	32,1	34,1	33,6	33,8	33,3	32,2
hbo	14,3	14,9	15,8	18,2	19,2	19,9	20,4	20,6
wo	7,3	8,4	8,8	11,2	11,4	11,4	11,7	11,2
Onbekend	0,3	0,4	0,5	1,0	0,8	0,7	0,9	0,9

Tabel 2.9 | Arbeidsparticipatie en werkloosheid Nederlandse bevolking (leeftijd 25-64 jaar)
Bron

CBS (Enquête Beroepsbevolking)

Toelichting

- Aandeel 'in procenten' naar opleidingsniveau
- vmbo/mbo 1: inclusief avo-onderbouw
- hbo: inclusief wo-bachelor
- Netto arbeidsparticipatie: werkzame beroepsbevolking 'in procenten' van de bevolking
- Werkloosheidspercentage: percentage van de beroepsbevolking dat niet werkt
- De Enquête Beroepsbevolking is een steekproefonderzoek onder personen die in Nederland wonen, met uitzondering van personen in instellingen en tehuizen
- Er wordt informatie verzameld over de situatie van personen op de arbeidsmarkt

	1996	1998	2000	2007	2008	2009	2010	2011
A) Netto arbeidsparticipatie								
Totaal	63	67	69	72	74	74	74	74
Basisonderwijs	36	39	42	44	46	46	45	47
vmbo/mbo 1	51	54	56	59	61	61	61	62
havo/vwo	65	69	72	70	74	75	73	73
mbo 2-4	70	73	75	76	77	77	77	77
hbo	78	81	81	84	85	84	84	84
wo	84	87	88	84	86	86	86	86
B) Werkloosheidspercentage								
Totaal	6,7	4,6	3,3	3,9	3,2	4,0	4,7	4,8
Basisonderwijs	13	11	7	7	6	7	9	8
vmbo/mbo 1	9	6	4	5	4	5	7	6
havo/vwo	8	5	4	6	4	5	5	6
mbo 2-4	5	4	3	4	3	4	4	5
hbo	5	3	3	2	2	3	3	3
wo	5	3	2	3	3	3	4	4

Tabel 2.10 | Opleidingsniveau Nederlandse bevolking naar geslacht (25-34 jaar)
Bron

CBS (Enquête Beroepsbevolking)

Toelichting

- Aandeel 'in procenten' met een hbo- of wo-diploma

	1996	1998	2000	2007	2008	2009	2010	2011
Aandeel met diploma hoger onderwijs								
Totaal	23	26	28	36	39	39	40	39
Mannen	25	26	29	34	36	36	37	35
Vrouwen	22	25	27	38	41	42	43	43

Instellingen en personeel

Aantal instellingen

Het aantal instellingen in het primair en voortgezet onderwijs neemt de laatste jaren licht af. In het (voortgezet) speciaal onderwijs ((v)so) is het aantal vestigingen tussen 2002 en 2009 toegenomen. Hiervoor zijn twee redenen. De Justitiële Jeugd Inrichtingen (JJI's) worden vanaf 2002 als onderwijsinstelling gezien. Daarnaast is het door een wijziging van de Wet op de Expertise Centra (WEC) vanaf augustus 2003 voor (v)so-scholen formeel mogelijk geworden nevenvestigingen op te richten. Het aantal instellingen voor beroeps- en volwasseneneducatie en het hoger beroepsonderwijs is gedaald in de periode 1999-2011. In het hbo geldt dat deze sterkere daling (ten opzichte van bve) het gevolg is van fusies. Hierbij moet wel de kanttekening geplaatst worden dat er alleen naar instellingen gekeken wordt en niet naar het aantal vestigingen. In het wetenschappelijk onderwijs is het aantal instellingen steeds gelijk gebleven.

Gemiddelde omvang van instellingen

Ondanks de gestage daling van het aantal instellingen in het primair onderwijs blijft het gemiddelde aantal leerlingen de laatste jaren redelijk constant, in 2012 was dit 219. De gemiddelde schoolgrootte in het voortgezet onderwijs blijft vanaf 2008 langzaam toenemen. De gemiddelde instelling in het voortgezet onderwijs telde in 2012 1.441 leerlingen. Bij bve is in de afgelopen jaren de gemiddelde omvang nog licht toegenomen als gevolg van enkele fusies. De gemiddelde omvang van de hogescholen en universiteiten is in het verleden sterk gestegen, maar in 2011 voor het eerst gedaald door een daling van de aantallen studenten.

Personeel

De werkgelegenheid in het onderwijs (po, vo en bve) bedraagt in 2012 ruim 240 duizend voltijdbanen. Dat betekent dat in één jaar de werkgelegenheid met bijna 10 duizend voltijdbanen is afgenomen. De dalende trend is voor po en vo reeds in 2010 begonnen, bij bve was er in 2011 voor het eerst sprake van een daling.

Voor hbo en wo is de personeelssterkte tot en met 2011 bekend. De werkgelegenheid is hier in de afgelopen jaren nog toegenomen.

De gemiddelde leeftijd van het onderwijspersoneel in po, vo en bve is in de afgelopen 10 jaren sterk toegenomen. In het afgelopen jaar is het aandeel 50-plussers alleen in het po nog iets verder toegenomen. In de bve-sector en in het vo is het aandeel in 2012 constant gebleven. Het aandeel 50-plussers is nog steeds het hoogst in de bve-sector met 58 procent.

Figuur 2.17 | Aantal instellingen, inclusief groen

Index met 2000=100 (bij (v)so betreft het vestigingen)

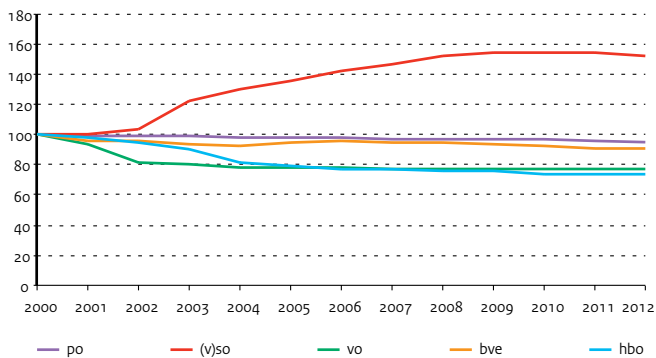

Figuur 2.18 | Leeftijdverdeling van docenten

Aantal fte's per leeftijdsjaar, 2002 en 2012

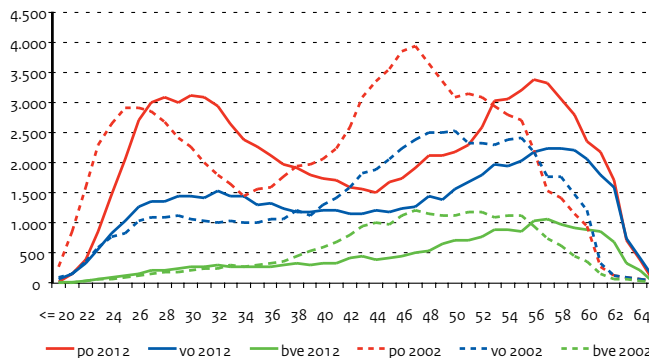

Bron

OCW (DUO)

Toelichting

- Exclusief groen onderwijs
- B) Aantal onderwijsdeelnemers volgens Tabel 2.1 gedeeld door aantal instellingen

Tabel 2.11 | Onderwijsinstellingen, aantal en omvang

	2008	2009	2010	2011	2012
A) Aantal onderwijsinstellingen					
po scholen	7.528	7.515	7.480	7.434	7.360
vo scholen	647	644	646	646	645
bve	60	59	58	57	57
hbo	36	36	35	35	35
wo	12	12	12	12	12
B) Gemiddelde omvang van onderwijsinstellingen					
po scholen	221	221	220	219	219
vo scholen	1.391	1.401	1.406	1.421	1.441
bve	7.994	8.238	8.438	8.395	8.370
hbo	10.412	10.942	11.629	11.835	11.765
wo	17.833	18.836	19.526	19.734	19.367

Bron

Diverse bronnen; zie volgende hoofdstukken

Toelichting

- Totaal personeel, dus zowel directie-, onderwijzend en onderwijsondersteunend personeel
- Personeel wo: onderwijs+onderzoek en incl. 3e geldstroom
- Exclusief groen onderwijs
- Zie bijlage Toelichting en Begrippen, deel D

Bron

OCW (DUO)

Tabel 2.12 | Personeel

	2008	2009	2010	2011	2012
A) Personeelssterkte in (fte's x 1.000)					
po	133,4	135,5	133,3	127,5	122,5
vo	85,7	88,0	86,5	85,2	83,7
bve	38,5	38,5	38,7	37,4	35,4
hbo	28,4	29,3	29,9	30,8	--
wo	37,7	39,1	39,8	39,7	--

Tabel 2.13 | Leeftijdverdeling docenten binnen onderwijssectoren po en vo (fte's x 1.000)

	2008	2009	2010	2011	2012
A) Primair onderwijs					
<25 jaar	6,2	6,2	5,1	3,7	2,9
25-34	28,9	30,0	30,0	29,1	28,0
35-44	17,9	18,2	18,0	17,9	18,1
45-54	30,1	29,4	27,2	24,8	22,7
>55	19,1	21,1	22,4	22,8	23,1
B) Voortgezet onderwijs					
<25 jaar	2,4	2,5	2,3	2,1	2,0
25-34	13,2	13,8	13,9	13,7	13,8
35-44	11,9	12,1	12,0	12,0	12,2
45-54	19,4	18,8	17,4	16,3	15,4
>55	15,9	17,2	17,5	17,7	17,6

Instellingen en personeel

Vacatures

In het primair onderwijs is in het schooljaar 2011/12 het aantal openstaande vacatures verder gedaald. Waren er in het schooljaar 2010/11 nog 400 openstaande vacatures, in het schooljaar 2011/12 is dat gedaald naar 370. Deze daling wordt vooral veroorzaakt door een daling van het aantal openstaande vacatures voor leraren. In het schooljaar 2011/12 waren er in het primair onderwijs nog 170 openstaande vacatures voor leraren, ongeveer 30 minder dan in het schooljaar daarvoor. Scholen in de grote steden hebben relatief meer openstaande vacatures dan scholen in de rest van het land. Vooral in Flevoland en Utrecht staan meer vacatures open. In het voortgezet onderwijs is het aantal openstaande vacatures constant gebleven op 260, waarvan 210 voor leraren. Ook in het voortgezet onderwijs zijn er regionale verschillen, vooral scholen in Almere en in de Gooi- en Vechtstreek hebben relatief gezien meer moeite om hun lerarenvacatures in te vullen.

Werkloosheid

Sinds 2005 zijn onderwijswerkgevers zelf verantwoordelijk voor de re-integratie van hun werkloze ex-werknemers. De werkloosheid in de overheids- en onderwijssectoren is laag. Wel is ten opzichte van 2010 in 2011 bij de onderwijssectoren het aantal personen met een WW-uitkering bijna 20 procent (1258 personen) gestegen. Het jaar daarvoor was de stijging nog 3,8 procent.

Arbeidsongeschiktheid

De Wet werk en inkomen naar arbeidsvermogen (WIA, de nieuwe WAO) is eind december 2005 ingevoerd. Het aantal lopende WIA-uitkeringen in het onderwijs bedroeg eind 2011 ruim 4.950. Naar verwachting groeit het WIA-bestand de komende jaren verder. Het WAO-bestand zal daarentegen geleidelijk afnemen, vooral doordat uitkeringsgerechtigden de pensioen-gerechtigde leeftijd bereiken. Eind 2011 waren er ruim 10.300 minder WAO-uitkeringen dan eind 2007. In diezelfde periode nam het aantal WIA-uitkeringen met ruim 3.500 toe.

Per saldo is het aantal arbeidsongeschiktheidsuitkeringen (WAO en WIA) in de periode 2007 – 2011 dus flink afgenomen (-22%).

Ziekteverzuim in primair en voortgezet onderwijs

Het ziekteverzuim in primair onderwijs schommelt de laatste jaren rond de 6,0 procent. In 2011 is het verzuim in het basisonderwijs echter gestegen naar 6,5 procent. In het speciaal onderwijs is het verzuim licht gestegen tot 6,8 procent in 2011. In het voortgezet onderwijs is het ziekteverzuim ook licht gestegen, van 5,2 procent in 2009 via 4,9 procent in 2010 weer naar 5,2 procent in 2011. In het middelbaar beroepsonderwijs is het ziekteverzuim in 2011 gedaald naar 5,7 procent (was 5,9 procent). Bij de hbo instellingen is met 4,2 procent het verzuim gelijk gebleven. In het wo is er ook sprake van een gelijkblijvend verzuim op 3,0 procent. Bij de onderzoekinstellingen is een stijging te zien van 2,7 procent naar 3,1 procent.

Figuur 2.19 | Onvervulde vacatures in po en vo

Als percentage van de werkgelegenheid, 2011/12

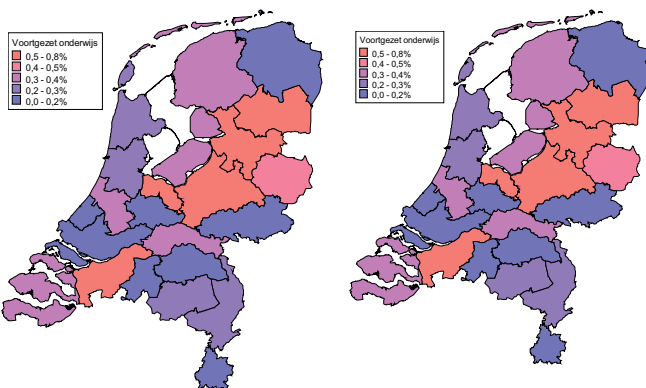

Figuur 2.20 | Instroom in de lerarenopleiding

Aantal x 1.000

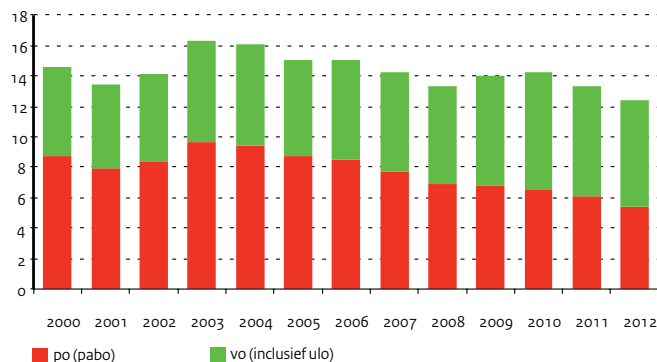

Bron

ECORYS / ResearchNed,
Arbeidsmarktbarometer po, vo en mbo

Tabel 2.14 | Gemiddeld aantal openstaande vacatures

	2008	2009	2010	2011	2012
Primair onderwijs (totaal)	720	1.010	540	400	370
Directiepersoneel	190	210	160	150	150
Leraren	410	670	320	200	170
Onderwijsondersteunend personeel	120	130	60	50	50
Voortgezet onderwijs (totaal)	530	250	350	260	260
Directiepersoneel	50	40	50	30	30
Leraren	400	160	270	210	210
Onderwijsondersteunend personeel	80	50	30	20	20
Totaal po en vo	1.250	1.260	890	660	630
waarvan leraren	810	830	590	410	380

Bron

UWV

Tabel 2.15 | Aantal ww'ers in de onderwijssectoren

	2007	2008	2009	2010	2011
po	2.697	2.519	2.619	2.682	3.226
vo	1.270	1.298	1.253	1.402	1.720
mbo	633	684	888	845	1063
hbo	450	439	496	512	623
wo	664	579	838	899	957
onderzoeksinstituten	38	37	41	30	39
Totaal	5.752	5.556	6.135	6.370	7.628

Bron

UWV

Toelichting

- WIA staat voor Wet inkomen naar arbeidsvermogen
- Peildatum 31 december

Tabel 2.16 | Aantal arbeidsongeschikten, WAO of WIA, in de onderwijssectoren

	2007	2008	2009	2010	2011
Totaal	31.059	29.196	27.538	26.167	24.247
WAO	29.635	26.914	24.379	22.044	19.283
WIA	1.424	2.282	3.159	4.123	4.964
Primair onderwijs	13.593	12.910	12.816	12.318	11.559
Voortgezet onderwijs	8.001	7.355	6.298	5.833	5.269
Beroepsonderwijs en volwasseneducatie	4.862	4.554	4.267	4.052	3.733
Hoger beroepsonderwijs	2.075	1.964	1.857	1.782	1.655
Wetenschappelijk onderwijs	2.400	2.292	2.186	2.069	1.923
Onderzoeksinstituten	128	121	114	113	108

Bron

Regioplan, DUO, VO-raad, het
Arboservicepunt BVE, HBO-raad (Zestor),
VSNU en WVOI

Toelichting

- Percentage van de totale arbeidstijd die men door ziekte niet heeft gewerkt
- In 2009 zijn de cijfers gebaseerd op CASO en dekken voor het primair onderwijs 75 procent van de instellingen en voor het voortgezet onderwijs ongeveer 65 procent
- In 2011 zijn de cijfers gebaseerd op het programma van Eisen op grond waarvan de instellingen aan DUO aanleveren. De dekking in het primair onderwijs is 97,5 procent van de instellingen en voor het voortgezet onderwijs 82,5 procent. Deze cijfers zijn voorlopig
- Zie bijlage Toelichting en Begrippen, deel D

Tabel 2.17 | Percentage ziekteverzuim in het onderwijs

	2007	2008	2009	2010	2011
bao	5,9	6,0	6,0*	6,1	6,5**
so	6,8	6,7	6,7*	6,5	6,8**
vo	5,1	5,1	5,1*	4,9	5,2**
mbo	5,7	5,8	5,8	5,9	5,7
hbo	4,5	4,7	4,3	4,2	4,2
wo	3,1	3,1	3,0	3,0	3,0
Onderzoeksinstituten	3,0	3,1	3,2	2,7	3,1

Instellingen en personeel

Deelname aan lerarenopleidingen

De instroom in de lerarenopleiding basisonderwijs is in de afgelopen jaren gedaald. Als gevolg hiervan daalt ook het bijbehorende aantal gediplomeerden.

Bij de lerarenopleidingen voortgezet onderwijs is de instroom in de afgelopen twee jaren ook gedaald. Maar door de groei van de instroom in eerdere jaren neemt het aantal gediplomeerden hier nog steeds toe.

Een toenemend aandeel van de instroom en uitstroom voor de lerarenopleidingen voortgezet onderwijs is afkomstig uit de universitaire lerarenopleidingen. Binnen deze universitaire lerarenopleidingen is het aandeel van communicatie/maatschappijleer gegroeid van 13 procent in 2007 naar 23 procent in 2011. Het aandeel van Moderne en klassieke talen en van Aardrijkskunde/geschiedenis is gedaald tot respectievelijk 21 procent en 24 procent.

Arbeidsmarktsituatie pas afgestudeerden lerarenopleiding

83 procent van de leraren die in 2009 zijn afgestudeerd aan een lerarenopleiding basisonderwijs, had een half jaar na afstuderen een baan in het onderwijs. (Iemand is werkzaam in het onderwijs als hij of zij 12 uur of meer in het onderwijs werkt.)

Wel zijn er bij de afgestudeerden van de lerarenopleiding basisonderwijs regionale verschillen. Pas afgestudeerden in het westen van het land vinden sneller een baan in het onderwijs dan pas afgestudeerden in het noorden van Nederland. In Flevoland (inclusief Almere) had 98 procent van de afgestudeerden van de lerarenopleiding basisonderwijs binnen een halfjaar een baan in het onderwijs gevonden, terwijl dat in Groningen rond de 65 procent is.

Van de leraren die in 2009 zijn afgestudeerd aan de lerarenopleiding voortgezet onderwijs, had bijna driekwart (73 procent) een half jaar na afstuderen een baan in het onderwijs. Van de afgestudeerden van de universitaire lerarenopleiding is dit aandeel hoger, 83 procent.

De regionale verschillen bij de afgestudeerden van de lerarenopleiding voortgezet onderwijs zijn iets kleiner dan in het basisonderwijs. In Groningen heeft twee derde (66 procent) van de afgestudeerden een half jaar later een baan in het onderwijs; in het westen van Nederland geldt dit voor zo'n 80 procent van de afgestudeerden.

Figuur 2.21 | Gediplomeerden universitaire lerarenopleidingen

Aantal x 1.000

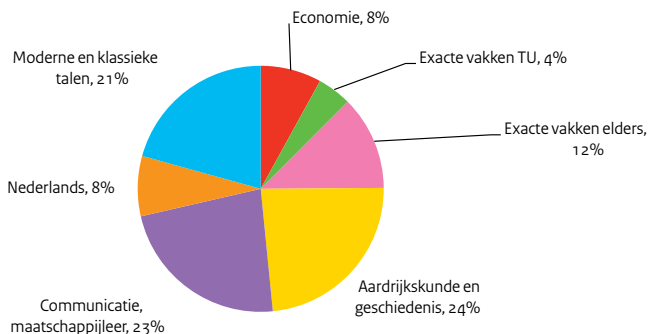

Bron

OCW (DUO: 1 cijfer HO 2012)

Toelichting

- ulo: universitaire lerarenopleiding
- Zie bijlage Toelichting en Begrippen, deel D

Tabel 2.18 | Eerstejaars en afgestudeerden van de lerarenopleiding

	2008	2009	2010	2011	2012
Eerstejaars lerarenopleiding bao	6.870	6.740	6.620	6.060	5.420
Voltijd	6.080	5.920	5.710	5.400	4.880
Deeltijd	790	820	910	660	540
Gediplomeerden lerarenopleiding bao	6.560	5.880	5.320	5.080	4.980
Voltijd	5.050	4.580	4.230	4.100	3.910
Deeltijd	1.510	1.300	1.090	980	1.070
Eerstejaars lerarenopleidingen vo					
(hbo: eerstejaars, ulo: ingeschrevenen)	6.510	7.240	7.620	7.240	6.960
hbo-vt	4.170	4.520	4.570	4.340	4.240
hbo-dt	1.230	1.390	1.440	1.160	1.030
ulo	1.110	1.330	1.610	1.740	1.690
Gediplomeerden lerarenopleidingen vo	4.620	4.760	5.240	5.620	6.170
hbo-vt	2.350	2.560	2.780	2.890	3.020
hbo-dt	1.660	1.610	1.730	1.890	2.100
ulo	610	590	730	840	1.050

Tabel 2.19 | Functiemix primair onderwijs (in voltijdbanen, in procenten)

	2008	2009	2010	2011	2012
A) Basisonderwijs					
Salarisschaal LA	98,5	98,1	93,1	85,9	82,1
Salarisschaal LB	1,4	1,9	6,8	14,0	17,8
Salarisschaal LC	0,1	0,1	0,1	0,1	0,2
B) Speciaal basisonderwijs					
Salarisschaal LA	0,4	0,5	0,4	0,2	0,3
Salarisschaal LB	97,7	97,3	96,0	93,2	91,3
Salarisschaal LC	1,9	2,2	3,6	6,6	8,4

Tabel 2.20 | Functiemix voortgezet onderwijs (in voltijdbanen, in procenten)

	2008	2009	2010	2011	2012
A) Voortgezet onderwijs binnen de Randstadregio's					
Salarisschaal LB	64,3	57,6	48,2	36,6	36,7
Salarisschaal LC	19,4	25,9	33,8	43,0	42,9
Salarisschaal LD	16,0	16,3	17,8	20,2	20,3
Salarisschaal LE	0,3	0,3	0,3	0,2	0,2
B) Voortgezet onderwijs buiten de Randstadregio's					
Salarisschaal LB	64,5	63,1	61,4	57,1	56,0
Salarisschaal LC	18,0	19,5	20,5	22,9	23,7
Salarisschaal LD	17,2	17,2	17,7	19,8	20,1
Salarisschaal LE	0,2	0,3	0,3	0,2	0,2

Bron

OCW (DUO)

2 | Onderwijs nationaal

Uitgaven

Nationale uitgaven aan onderwijs

De totale onderwijsuitgaven bestaan uit de publieke en private uitgaven aan onderwijsinstellingen en uit de publieke uitgaven aan huishoudens, bedrijven en non-profit instellingen. Alleen de uitgaven voor onderwijsinstellingen die regulier onderwijs geven of ondersteunen zijn hier zichtbaar. De onderwijsuitgaven op deze pagina's worden weergegeven volgens verschillende definities, namelijk de totale overheidsuitgaven aan onderwijs (CBS), de nationale uitgaven (zowel publiek als privaat) aan onderwijsinstellingen (OESO), de totale nationale uitgaven (zowel publiek als privaat) aan onderwijs (CBS) en de OCW-uitgaven aan onderwijs.

Revisie onderwijsstatistiek door het CBS

In 2008 zijn de statistieken over onderwijsuitgaven door het CBS gerevisieerd. De belangrijkste wijzigingen betreffen het opnemen van de uitgaven van huishoudens en bedrijven aan particuliere opleidingen van het particuliere onderwijs (in 2006 bijna 1,2 miljard euro) en de uitgaven van bedrijven voor duale leerlingen en stagiaires (in 2006 bijna 1,7 miljard euro). Daarnaast is de bestaande statistiek kritisch bekeken en dit heeft tot diverse verbeteringen geleid. Dit heeft in 2006 geleid tot een verhoging van de totale onderwijsuitgaven met 1,2 miljard euro. In 2012 heeft wederom een revisie plaatsgevonden over de gehele tijdreeks. De totale onderwijsuitgaven zijn hierbij naar boven bijgesteld. In de herziene cijfers zijn ontbrekende uitgaven toegevoegd en enkele bestaande onderdelen verbeterd. Ontbrekende uitgaven betreffen de uitgaven m.b.t. educatie aan 3-jarige kinderen in peuterspeelzalen en kinderdagopvang, de uitgaven aan huiswerkbegeleiding en bijlessen door huishoudens en Europese en overige internationale uitgaven voor onderwijs in Nederland. De nieuwe cijfers geven een beter en vollediger beeld van de onderwijsuitgaven.

Een nadere toelichting op de aansluiting van de onderwijsuitgaven van OCW op de internationale definities van de OESO en de definities van het CBS wordt gegeven in de bijlage.

Financieringsstromen

Naast de rechtstreekse bekostiging door het ministerie van OCW krijgen onderwijsinstellingen inkomsten via gemeenten (onder andere voor educatie en voor de huisvesting van primair en voortgezet onderwijs) en van de onderwijsdeelnemers zelf. De laatste betreffen de cursus- en collegegelden die aan de regionale opleidingen centra (ROC's) en instellingen voor hbo en wo worden betaald.

OCW-uitgaven als percentage van het BBP

De totale OCW-uitgaven aan onderwijs bedroegen in 2012 ruim 30,5 miljard euro. Dit is inclusief studiefinanciering en wo-onderzoek. Deze OCW-uitgaven wijken af van de CBS-cijfers, die op de OESO-definitie zijn gebaseerd. In 2012 bedroegen de onderwijsuitgaven van OCW 5,0 procent van het BBP (meest recente cijfers). Dit is met 0,1 procentpunt gedaald ten opzichte van 2011. De onderwijsuitgaven van OCW bedroegen in 2012 18 procent van de rijksuitgaven. Dit is een stijging van circa 0,2 procentpunten in vergelijking met 2011.

Figuur 2.22 | Overheidsuitgaven voor onderwijs

Uitgaven volgens CBS-definitie (x € 1 mld)

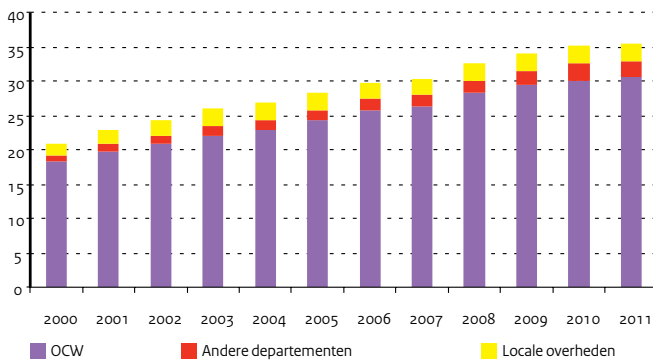

Figuur 2.23 | Uitgaven OCW als percentage van het BBP

Gesaldeerde uitgaven OCW, BBP volgens CBS Statline

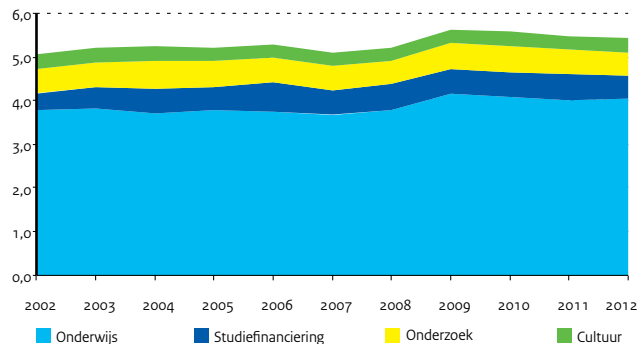

Bron

<http://statline.cbs.nl>

CBS 'Jaarboek Onderwijs in cijfers'

Toelichting

- De uitgaven in deze tabel zijn bepaald op basis van de in 2008 gereviseerde cijfers van het CBS voor de onderwijsstatistiek
- A) Voor een toelichting op het verband tussen de 'Onderwijsuitgaven OCW' en de 'Uitgaven OCW volgens CBS' zie Bijlage Tabel 14.3
- B) De percentages zijn berekend volgens de definities van de OESO

Tabel 2.21 | Overheidsuitgaven voor onderwijs volgens CBS/OESO-definitie (x € 1 mln)

	2007	2008	2009	2010	2011
A) Uitgaven overheid totaal (CBS)	30.441	32.708	34.086	35.086	35.575
OCW volgens CBS	26.211	28.232	29.413	30.006	30.568
Andere departementen (EZ en VWS)	1.830	1.956	2.064	2.483	2.445
Locale overheden	2.400	2.519	2.609	2.597	2.561
B) Onderwijsuitgaven volgens CBS en OESO als percentage BBP					
CBS (overheidsuitgaven aan onderwijs)	5,3	5,5	5,9	6,0	5,9
OESO (nationale uitgaven aan onderwijsinstellingen)	5,6	5,7	6,2	6,2	6,1
CBS (nationale uitgaven aan onderwijs)	6,2	6,4	6,9	6,9	6,8

Bron

Jaarverslagen OCW

Toelichting

- Bedragen samengesteld uit Tabel 14.1; gesaldeerd met bepaalde ontvangsten en naar rato toegerekende overige uitgaven
- Zie bijlage Toelichting en Begrippen, deel B

Tabel 2.22 | Onderwijsuitgaven OCW, gesaldeerd en inclusief overige uitgaven (x € 1 mln)

	2008	2009	2010	2011	2012
Totaal OCW	28.448,8	29.501,4	29.902,9	30.412,0	30.506,5
po	9.036,6	9.666,5	9.574,9	9.680,9	9.843,3
vo	6.543,9	6.853,7	7.048,8	7.048,0	7.236,9
bve	3.375,9	3.543,6	3.554,8	3.522,0	3.540,5
hbo	2.178,0	2.346,4	2.529,7	2.550,0	2.573,4
wo	3.709,8	3.822,7	3.873,7	3.986,6	4.042,4
sfb	3.604,6	3.268,5	3.321,0	3.624,6	3.270,0

Bron

BBP: CBS

Rijksuitgaven: Financiële Jaarverslagen van het Rijk

Toelichting

- Gesaldeerde uitgaven inclusief overige uitgaven OCW, conform Tabel 2.22
- Zie bijlage Toelichting en Begrippen, deel B

Tabel 2.23 | Onderwijsuitgaven OCW ten opzichte van BBP en rijksuitgaven

	2008	2009	2010	2011	2012
Onderwijsuitgaven OCW (x € 1 mln)	28.448,8	29.501,4	29.902,9	30.412,0	30.506,5
BBP (tegen marktprijzen x € 1 mld)	594,5	573,2	588,7	602,0	610,8
Rijksuitgaven (x € 1 mld)	169,0	174,1	185,9	170,9	169,1
Totaal als percentage van het BBP	4,8	5,1	5,1	5,1	5,0
Onderwijssectoren	4,2	4,6	4,5	4,4	4,5
Studiefinanciering	0,6	0,6	0,6	0,6	0,5
Totaal als percentage van de rijksuitgaven	16,8	16,9	16,1	17,8	18,0
Onderwijssectoren	14,7	15,1	14,3	15,7	16,1
Studiefinanciering	2,1	1,9	1,8	2,1	1,9

2 | Onderwijs nationaal

Uitgaven

Uitgaven per deelnemer

Het opleiden van jongeren is de hoofdtaak van het onderwijs. Bij gelijkblijvende onderwijskwaliteit zijn de uitgaven per deelnemer een indicatie van de doelmatigheid van het onderwijs. De groei van de uitgaven per deelnemer wordt in belangrijke mate bepaald door de loon- en prijsontwikkeling. De groei wordt verder beïnvloed door beleidsimpulsen in het onderwijs.

Vergelijkbaarheid tussen onderwijssectoren

De OCW uitgaven per deelnemer maken een vergelijking in de tijd mogelijk. Een vergelijking tussen de onderwijssectoren is echter lastig. De opbouw van de OCW-uitgaven verschilt per sector. De volgende verschillen zijn relevant:

- In het primair en voortgezet onderwijs komt de huisvesting voor rekening van de gemeenten;
- In het primair onderwijs zijn de kosten van ambulante begeleiding van alle rugzakleerlingen exclusief mbo en inclusief het reguliere vo (inclusief pro, lwoo) opgenomen;
- In het bve, het hbo en het wo is de huisvestingsbijdrage onderdeel van de rijksbijdrage;
- Collegegelden (in hbo en wo) gaan van de deelnemers rechtstreeks naar de instellingen en maken geen deel uit van de rijksbijdrage.

Bijdragen aan instellingen per deelnemer

Voor een vergelijking van de sectoren is het budget waarover de instellingen per deelnemer beschikken van belang. Het instellingsbudget per deelnemer geeft inzicht over welk bedrag de instelling per leerling in de verschillende sectoren beschikt. Dit budget is afkomstig van verschillende bronnen, waaronder OCW.

Dit instellingsbudget omvat zowel de rijksbijdrage, de gemeentelijke bijdrage als het collegegeld. In deze opsomming ontbreken de private bijdragen anders dan cursus- en collegegelden, zoals vrijwillige ouderbijdragen, sponsorgelden en dergelijke. Informatie hierover is nog niet per sector beschikbaar en daarom niet opgenomen in de bijdragen aan instellingen. Over de hele linie zijn de bijdragen aan instellingen per deelnemer tussen 380 (mbo) en ruim 2.000 (wo) euro hoger dan de OCW-uitgaven per deelnemer. Ook is er in alle sectoren sprake van een groei in de bijdragen aan instellingen per deelnemer sinds 2008.

OCW-uitgaven per gediplomeerde

Als indicator voor de doelmatigheid van het onderwijsstelsel kunnen de OCW-uitgaven per sector gedeeld door het aantal gediplomeerden in beeld worden gebracht. Deze indicator relateert de uitgaven aan de kwaliteit van de uitstroom. Hierbij kan het diploma als een indicatie van kwaliteit worden opgevat. In het primair onderwijs zijn de OCW-uitgaven per gediplomeerde in 2012 gelijk gebleven ten opzichte van 2011, met 47.000 euro per gediplomeerde. Ook in het mbo zijn de uitgaven gelijk gebleven met 20.000 per gediplomeerde. In 2012 zijn de OCW-uitgaven per hbo- en wo-gediplomeerde gedaald. Voor hbo geldt dat dit met 2.000 euro is gedaald naar 39.000 euro, in het wo zelfs met 4.000 naar 36.000 euro ten opzichte van 2011.

Figuur 2.24 | OCW-uitgaven voor onderwijs per deelnemer

Per onderwijssoort, in prijzen 2012 (in euro's)

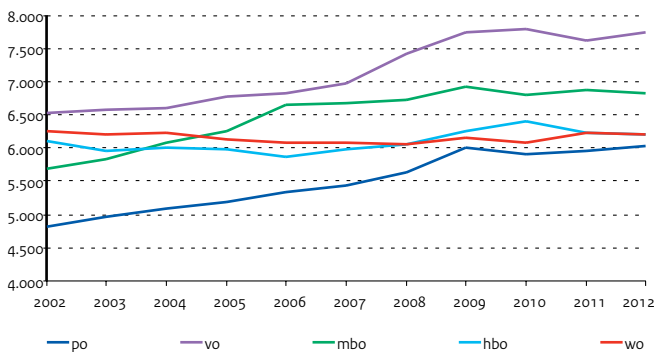

Figuur 2.25 | Bijdragen aan instellingen per deelnemer

Per onderwijssoort, in prijzen 2012 (in euro's)

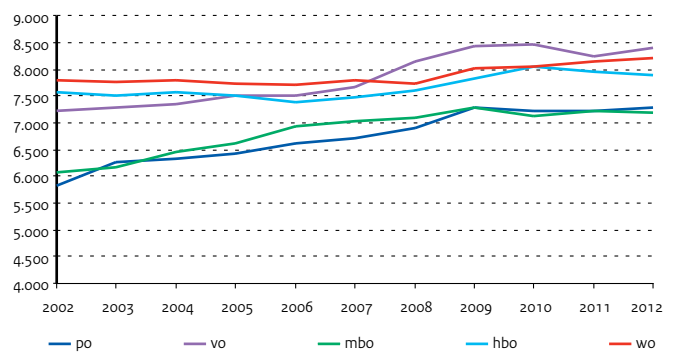

Bron

Jaarverslagen OCW

Toelichting

- Betreft gesaldeerde OCW-uitgaven zoals per onderwijssector aangegeven, exclusief overige uitgaven
- De OCW bekostiging bevat geen bedragen voor huisvesting po en vo, deze uitgaven lopen via de gemeenten
- De uitgaven WSF/WTOS per onderwijsdeelnemer betreffen bruto uitgaven gedeeld door onderwijsdeelnemers van het voltijd onderwijs
- Bedragen po zijn inclusief de kosten van rugzakleerlingen in het vo
- Zie bijlage Toelichting en Begrippen, deel B en C

Tabel 2.24 | OCW-uitgaven per deelnemer (in lopende prijzen x € 1)

	2008	2009	2010	2011	2012
po					
Uitgaven primair onderwijs per leerling	5.390	5.760	5.730	5.840	6.030
vo					
Uitgaven per leerling	7.110	7.410	7.550	7.460	7.730
bve					
Uitgaven mbo per deelnemer	6.450	6.640	6.580	6.750	6.820
hbo					
Uitgaven per student	5.800	6.000	6.200	6.100	6.200
wo					
Uitgaven per student	5.800	5.900	5.900	6.100	6.200
Uitgaven WSF/WTOS per onderwijsdeelnemer					
vo	210	100	70	70	70
bol	3.470	3.170	3.130	3.160	2.970
hbo	4.890	4.470	4.440	4.330	4.350
wo	4.740	4.320	4.510	5.760	4.450

Tabel 2.25 | Bijdragen aan instellingen per deelnemer (in lopende prijzen x € 1)**Bron**

Jaarverslagen OCW

Nationale Rekeningen CBS

Toelichting

- Inclusief gemeentelijke bijdragen en collegegelden hbo en wo

	2008	2009	2010	2011	2012
po	6.600	7.000	7.000	7.100	7.300
vo	7.800	8.100	8.200	8.100	8.400
mbo	6.800	7.000	6.900	7.100	7.200
hbo	7.300	7.500	7.800	7.800	7.900
wo	7.400	7.700	7.800	8.000	8.200

Tabel 2.26 | OCW-uitgaven per sector gedeeld door aantal gediplomeerden (in lopende prijzen x € 1)**Bron**

Jaarverslagen OCW

Toelichting

- Uitgaven OCW per deelnemer x aantal deelnemers / aantal gediplomeerden
- Gediplomeerden po zijn alle doorstromers naar het vo

	2008	2009	2010	2011	2012
po	48.000	51.000	49.000	47.000	47.000
vo	35.000	37.000	38.000	38.000	40.000
mbo	22.000	22.000	21.000	20.000	20.000
hbo	36.000	39.000	41.000	41.000	39.000
wo	42.000	44.000	43.000	40.000	36.000

Schoolgrootte (menselijke maat)

De menselijke maat in het onderwijs

Onderwijs wordt gegeven op scholen en in instellingen waar de betrokkenen elkaar kennen. Een school of instelling die “(...) overzichtelijk is, zodat de betrokkenen en de belanghebbenden zeggenschap en keuzevrijheid hebben en zich samen verantwoordelijk voelen voor de school en de lijnen van besluitvorming kort zijn”. Zo luidt de omschrijving van menselijke maat die het kabinet gebruikt (Kamerstukken II, 2008/09, 31 135, 16). Voor een belangrijk deel is dat een opdracht voor de scholen en instellingen zelf. Het kabinet wil eraan bijdragen dat scholen en instellingen zich op een menselijke maat organiseren. Een van de instrumenten daarvoor is de fusietoets. In de loop van 2011 is de wet op de fusietoets in werking getreden. Instellingen die willen fuseren dienen een voorstel in bij de minister, een onafhankelijke commissie brengt een advies uit over zo'n fusievoorstel. De fusietoets is vooral bedoeld om te waarborgen dat besturen of instellingen een zorgvuldig en door betrokkenen - personeelsleden, ouders, deelnemers en studenten - gedragen besluit nemen.

Afname aantal besturen

Tussen 2000 en 2011 is het aantal besturen in vrijwel alle sectoren afgenomen. De sterkste daling in deze periode deed zich tussen 2000 en 2006 voor in het basisonderwijs en het voortgezet onderwijs. In het mbo en hbo werd vooral vóór 2000 gefuseerd. De laatste jaren is de situatie stabiel in het mbo en hbo. De afname in het basisonderwijs zet zich voort in de laatste jaren. In 2011 nam ook het aantal besturen in het vo weer af na een redelijk stabiele periode. De hoeveelheid van besturen hangt ook af van de provincies. Zo hebben Gelderland, Zuid- en Noord-Holland het meeste aantal po-besturen. De minste po-besturen zijn te vinden in Flevoland.

In de provincies Limburg en Groningen zijn het aantal besturen in de periode 2000-2012 gedaald met respectievelijk 68 en 60 procent.

Gemiddeld aantal leerlingen naar samenstelling van het bestuur en de instelling

Het gemiddeld aantal leerlingen per bestuur groeit langzaam in vrijwel alle sectoren, behalve voor het mbo. Het aantal leerlingen per instelling, blijft redelijk constant de afgelopen jaren. De eerdere dalingen in aantallen leerlingen per instelling zijn meestal het gevolg van een fusie of door toename van het aantal studenten. In het wo is voor het eerst een daling te zien sinds enkele jaren.

Gemiddeld aantal leerlingen per vestiging in het funderend onderwijs

Voor de leerling, deelnemer of student is de vestiging het gezicht van de instelling. Over de omvang van vestigingen zijn alleen cijfers voor het primair- en voortgezet onderwijs beschikbaar. Die omvang is al jaren stabiel. In het vo was in 2010 en in 2011 wel een lichte daling zichtbaar.

Variatie in omvang

Gemiddelden vertellen maar een deel van het verhaal. Sommige leerlingen, deelnemers of studenten zitten op kleine instellingen, terwijl anderen op behoorlijke grote instellingen zitten. Ook de omvang van besturen, gemeten in aantallen deelnemers, loopt uiteen. In het basisonderwijs tellen 70 besturen minder dan 100 kinderen in 2012. Twintig besturen daarentegen hebben meer dan 4.000 kinderen op hun scholen zitten. In het voortgezet onderwijs tellen de meeste besturen tussen de 1.000 en 4.000 leerlingen. Vier besturen tellen meer dan 20.000 leerlingen.

Figuur 2.26 | Frequentieverdeling van besturen bo, sbao, (v)so en vo over groottecategorieën leerlingenaantallen 2012

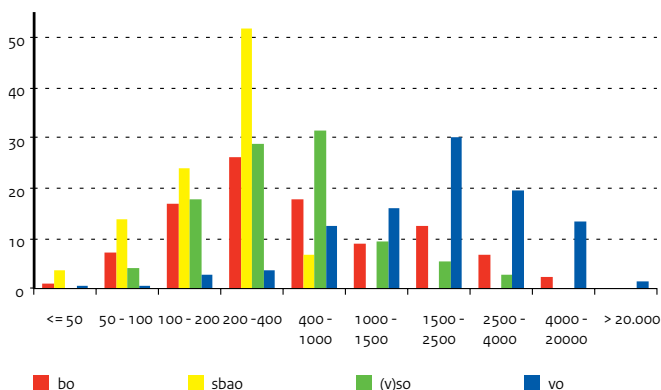

Figuur 2.27 | Aantal besturen met basisscholen per provincie, 2000 en 2012

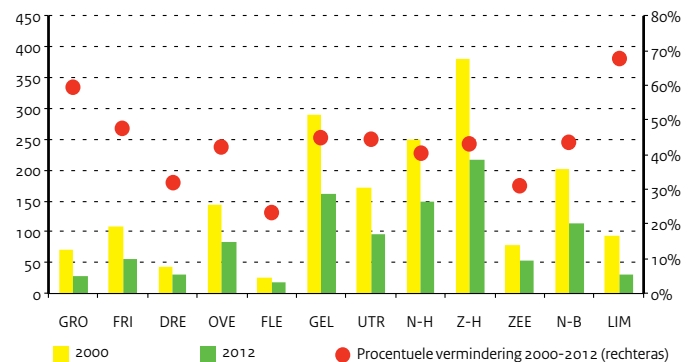

Tabel 2.27 | Het gemiddeld aantal onderwijsdeelnemers naar samenstelling van de instelling

Bron	2000	2008	2009	2010	2011	2012	
OCW (DUO)	bo	220	225	225	224	223	222
	sbao	140	141	139	139	137	135
Toelichting	(v)so	138	205	209	212	217	219
- Aantal onderwijsdeelnemers gedeeld door het aantal instellingen	vo	1.037	1.403	1.413	1.415	1.431	1.451
- Inclusief groen onderwijs	vo/mbo	6.124	7.148	7.332	6.810	6.639	6.739
	mbo	6.648	7.846	8.078	8.530	8.559	8.478
	hbo	5.924	9.647	10.147	10.757	10.952	10.902
	wo	12.925	17.152	18.146	18.907	19.097	18.770

Tabel 2.28 | Het gemiddeld aantal leerlingen naar samenstelling van de vestiging

Bron	2000	2008	2009	2010	2011	2012	
OCW (DUO)	bo	215	220	220	219	218	217
	sbao	116	126	126	129	128	127
Toelichting	(v)so	136	129	130	132	135	138
- Aantal onderwijsdeelnemers gedeeld door het aantal vestigingen	vo	631	725	725	712	707	707
- Inclusief groen onderwijs							

Tabel 2.29 | Het gemiddeld aantal onderwijsdeelnemers naar samenstelling van het bestuur

Bron	2000	2008	2009	2010	2011	2012	
OCW (DUO)	bo	589	861	886	891	896	909
	bo/sbao	2.959	3.772	3.834	3.845	3.746	3.708
Toelichting	bo/sbao/(v)so	3.639	5.819	5.960	5.716	5.714	5.660
- Aantal onderwijsdeelnemers gedeeld door het aantal besturen	bo/sbao/(v)so/vo	6.442	11.587	11.584	12.310	13.417	13.518
- Inclusief groen onderwijs	bo/sbao/vo	3.872	5.729	5.995	6.164	6.297	6.310
- Alleen de samenstellingen van besturen met in totaal meer dan 20.000 leerlingen zijn opgenomen	bo/vo	1.916	1.991	1.706	1.741	2.424	2.856
	(v)so	211	516	535	563	576	589
	vo	2.303	2.771	2.766	2.779	2.837	2.915
	vo/mbo	6.976	9.445	9.109	8.746	8.572	7.680
	mbo	7.267	8.286	9.037	9.357	9.184	9.563
	mbo/hbo	9.669	19.654	20.530	14.646	4.292	.
	hbo	5.898	9.293	9.778	11.085	11.680	11.426
	wo	12.925	13.451	14.001	14.724	15.513	16.005

Tabel 2.30 | Ontwikkeling van het aantal besturen

Bron	2000	2008	2009	2010	2011	2012	
OCW (DUO)	bo	1.672	952	911	896	874	853
	bo/sbao	67	119	117	116	118	117
Toelichting	bo/sbao/(v)so	19	31	31	33	34	33
- Aantal onderwijsdeelnemers gedeeld door het aantal besturen	bo/sbao/(v)so/vo	36	10	10	9	8	8
- Inclusief groen onderwijs	bo/sbao/vo	38	11	12	12	11	10
- Alleen de samenstellingen van besturen met in totaal meer dan 20.000 leerlingen zijn opgenomen	bo/vo	22	12	9	8	11	12
	(v)so	119	81	80	75	74	73
	vo	316	278	279	280	274	274
	vo/mbo	28	27	26	25	25	24
	mbo	42	37	37	38	38	38
	mbo/hbo	1	3	3	2	1	0
	hbo	52	35	48	35	49	37
	wo	13	13	13	13	13	13

2 | Onderwijs nationaal

Passend onderwijs

Speciaal onderwijs

Binnen het onderwijs bestaan er verschillende voorzieningen voor leerlingen die extra zorg en aandacht nodig hebben vanwege een handicap, stoornis of “ziekte”. In het primair onderwijs zijn er samenwerkingsverbanden Weer Samen Naar School, waarin basisscholen met een speciale school voor basisonderwijs samenwerken. In het voortgezet onderwijs werken scholen ook samen in samenwerkingsverbanden. Extra zorg wordt geboden in het praktijkonderwijs (pro) en in het leerwegondersteunend onderwijs (lwo). Voor leerlingen met specifieke handicaps en stoornissen is er de mogelijkheid om onderwijs te volgen in scholen voor speciaal onderwijs of voortgezet speciaal onderwijs, dan wel om met een leerlinggebonden financiering onderwijs te volgen in reguliere scholen.

Speciaal onderwijs is onderverdeeld in 4 clusters:

Cluster 1: onderwijs voor kinderen met een visuele beperking.

Cluster 2: onderwijs voor dove en slechthorende kinderen, kinderen met ernstige spraak/taalmoeilijkheden en kinderen met een stoornis in het autistisch spectrum waarbij de focus ligt op communicatie.

Cluster 3: onderwijs voor zeer moeilijk lerende kinderen, leerlingen met lichamelijke én/of verstandelijke beperkingen, langdurig zieke kinderen en leerlingen met epilepsie.

Cluster 4: onderwijs voor zeer moeilijk opvoedbare kinderen, kinderen met psychiatrische stoornissen of ernstige gedragsproblemen, langdurig zieke kinderen zonder een lichamelijke beperking.

Groei speciaal onderwijs en leerlinggebonden financiering

Bij de invoering van de leerlinggebonden financiering – het rugzakje – was de verwachting dat het aantal leerlingen met een indicatie voor (voortgezet) speciaal onderwijs stabiel zou blijven. De inzet was dat 25 procent van de geïndiceerde leerlingen met een rugzak naar het reguliere onderwijs zou gaan, in plaats van naar het (voortgezet) speciaal onderwijs ((v)so). Zowel het totaal aantal leerlingen in het (voortgezet) speciaal onderwijs als het aantal leerlingen met een leerlinggebonden financiering bleef echter groeien.

De groei is met name zichtbaar vanaf de leeftijd van 12 jaar. In het basisonderwijs is het aantal leerlingen met een leerlinggebonden financiering gegroeid, maar sinds 2008 neemt dit aantal weer af. Vanaf 2008 is het aantal leerlingen in het so de laatste jaren relatief stabiel gebleven.

Zowel het aantal leerlingen met een leerlinggebonden financiering in het vo of mbo, als het aantal leerlingen in het voortgezet speciaal onderwijs groeit. Wel is er sprake van een minder sterke groei wanneer wordt vergeleken met de groei van een aantal jaar geleden

Figuur 2.28 | Leerlinggebonden financiering

Naar bao, sbao en vo (aantal x 1.000)

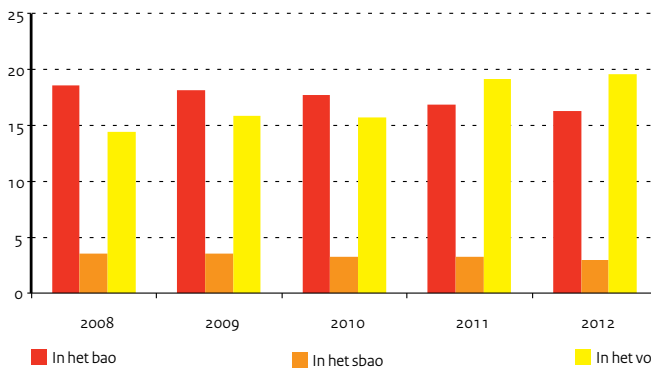

Figuur 2.29 | Aantal leerlingen in het so en vso

Aantal x 1.000

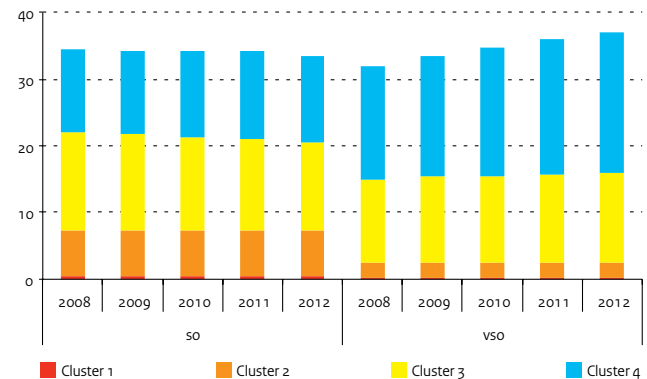

Bron

OCW (DUO: Leerlingentellingen)

Toelichting

- Peildatum 1 oktober

Tabel 2.31 | Aantal leerlingen so en vso naar cluster, x 1.000

	2008	2009	2010	2011	2012
so					
Cluster 1	0,5	0,5	0,5	0,5	0,5
Cluster 2	6,9	6,9	6,9	6,9	6,9
Cluster 3	14,7	14,3	14,0	13,7	13,1
Cluster 4	12,2	12,7	12,8	13,2	13,1
vso					
Cluster 1	0,2	0,3	0,3	0,2	0,3
Cluster 2	2,2	2,2	2,2	2,3	2,3
Cluster 3	12,5	12,9	12,9	13,3	13,4
Cluster 4	17,0	18,1	19,2	20,1	21,1
Totaal	66,3	67,8	68,9	70,2	70,7

Voortijdig schoolverlaters

Doelen

Het onderwijsbeleid is erop gericht om hoogwaardig onderwijs aan te bieden waarbij jongeren het beste uit zichzelf kunnen halen en hun talenten kunnen ontwikkelen. Het behalen van een startkwalificatie (een diploma op havo, vwo of mbo 2 niveau) staat daarbij voorop. Daarom richt Nederland zich op het terugdringen van het aantal nieuwe voortijdig schoolverlaters (vsv'ers). Minder vsv'ers betekent meer goed opgeleide jongeren die hun plek vinden in de samenleving en op de arbeidsmarkt. Daardoor kunnen zij optimaal bijdragen aan de maatschappij. Het kabinet Rutte I heeft de doelstelling voor het tegengaan van voortijdig schooluitval (vsv) aangescherpt. Het aantal nieuwe voortijdig schoolverlaters mag in 2016 maximaal 25.000 zijn. In 2011-2012 zijn er 36.250 nieuwe vsv'ers (voorlopige cijfers).

Vernieuwde vsv-aanpak 2012-2015

Bij een aangescherpte vsv-doelstelling hoort een vernieuwde aanpak. Uitgangspunten hierbij zijn resultaatgerichtheid, administratieve eenvoud, continuïteit en borging van de vsv-aanpak na 2015. Bij het toekennen van prestatiesubsidie wordt vanaf schooljaar 2012-2013 gekeken naar procentuele normen die per school en niveau moeten worden gehaald. Hierbij wordt gekeken naar het aantal vsv'ers ten opzichte van het aantal deelnemers. Ook wordt vanaf 2012-2013 de meetsystematiek vernieuwd. Door gebruik te maken van meerdere informatiebronnen kan het merendeel van de jongeren die nu ten onrechte als vsv'er worden geteld uit de vsv-cijfers worden gehaald. Meer informatie over de nieuwe vsv-aanpak kunt u vinden op www.aanvalopschooluitval.nl.

RMC-regio's

Nederland is opgedeeld in 39 RMC-regio's (Meld- en Coördinatiefunctie). Met deze regio's zijn convenanten gesloten om het aantal nieuwe vsv'ers terug te dringen. De regio's laten zeer uiteenlopende resultaten zien. Kop van Noord-Holland (43,8 procent) en Walcheren (42,5 procent) hebben de grootste reductie behaald ten opzichte van 2005-2006. Elf regio's hebben een daling tussen de 30 en 40 procent behaald. In geen enkele regio is sprake van een stijging van het aantal vsv'ers ten opzichte van 2005-2006.

Vier grootste gemeenten van Nederland

Amsterdam, Rotterdam, Den Haag en Utrecht zijn de vier grootste gemeenten van Nederland (G4). Zij hebben met specifieke situaties en problematiek te maken op vsv-gebied. Het percentage nieuwe vsv'ers ligt in de G4 hoger dan het landelijk gemiddelde (4,9 procent ten opzichte van het landelijk gemiddelde van 2,7 procent). Amsterdam en Rotterdam laten binnen de G4 de grootste daling zien (respectievelijk 39,2 en 26,8 procent). In Utrecht en Den Haag is de daling van het aantal nieuwe vsv'ers minder sterk (respectievelijk 24,7 procent en 24,2 procent).

Aandachtswijken

In 2007 zijn 40 wijken aangewezen als aandachtswijken (voorheen bekend als Krachtwijken). Het vsv-percentage varieert in de aandachtswijken tussen de 3,9 en 9,5 procent en ligt daarmee in alle aandachtswijken hoger dan het landelijk gemiddelde (2,7 procent). Vijf aandachtswijken hebben een reductie van 50 procent of meer behaald. Vier aandachtswijken laten een reductie tussen de 40 en 50 procent zien. In één aandachtswijk is het aantal vsv'ers toegenomen ten opzichte van 2005-2006.

Figuur 2.30 | nationale doelstelling en realisatie

Nieuwe vsv'ers in absolute aantallen

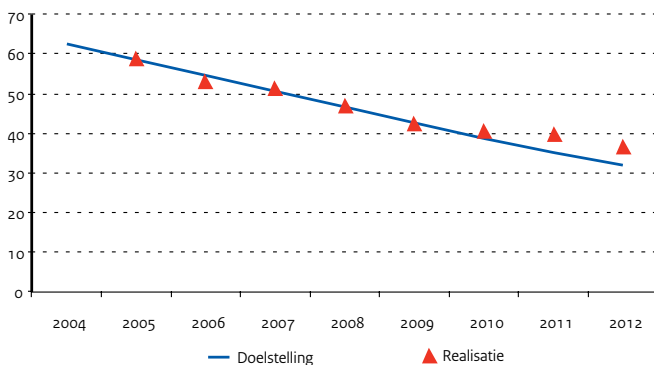

Figuur 2.31 | RMC-regio's, realisatie reductie nieuwe vsv'ers

Percentage in de leeftijdsgroep 12-23 jaar, 2011/12 ten opzichte van 2005/06

Reductie

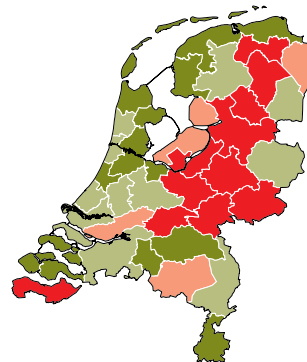
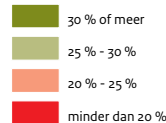

Tabel 2.32 | Realisatie aantal nieuwe vsv'ers nationaal in aantallen en percentages

	2002	2005/06	2006/07	2007/08	2008/09	2009/10	2010/11	2011/12	
Bron OCW (DUO)	Realisatie (x 1.000)	71,0	52,7	50,9	46,8	41,8	39,9	39,1	36,2
	Percentage vsv	5,5	4,1	3,9	3,6	3,2	3,0	3,0	2,7

Toelichting

- De cijfers van 2011/12 zijn gebaseerd op voorlopige cijfers
- Zie bijlage Toelichting en Begrippen, deel C

Tabel 2.33 | RMC-regio's met de hoogste vsv reductie in 2011/12 t.o.v. 2005/06

	2005/06		2009/10		2010/11		2011/12		
Bron OCW (DUO)	RMC-regio	Aantal vsv	% vsv	Aantal vsv	% vsv	Aantal vsv	% vsv	Aantal vsv	% vsv
	Kop van Noord-Holland	649	4,7	491	3,6	446	3,2	365	2,6
	Walcheren	440	4,7	302	3,3	327	3,5	253	2,8
	Noord-Groningen-Eemmond	327	3,5	252	2,9	218	2,5	206	2,4
	West-Friesland	770	4,5	639	3,7	515	3,0	493	2,8
	Agglomeratie Amsterdam	5.790	6,3	4.407	4,7	4.045	4,3	3.708	3,9

Toelichting

- De cijfers van 2011/12 zijn gebaseerd op voorlopige cijfers

Tabel 2.34 | RMC-regio's met de laagste vsv reductie in 2011/12 t.o.v. 2005/06

	2005/06		2009/10		2010/11		2011/12		
Bron OCW (DUO)	RMC-regio	Aantal vsv	% vsv	Aantal vsv	% vsv	Aantal vsv	% vsv	Aantal vsv	% vsv
	Achterhoek	886	3,4	698	2,6	771	2,9	768	2,9
	Zeeuwsch-Vlaanderen	313	4,0	274	3,5	258	3,3	270	3,5
	Arnhem/Nijmegen	2.075	4,0	1.847	3,4	1.859	3,4	1.774	3,3
	Stedendriehoek	1.387	4,0	1.098	3,2	1.130	3,3	1.172	3,4
	Rivierenland	696	3,5	674	3,2	596	2,9	584	2,8

Toelichting

- De cijfers van 2011/12 zijn gebaseerd op voorlopige cijfers

Tabel 2.35 | De tien grootste gemeenten, gemeten naar het aantal onderwijsdeelnemers in 2011/12

	2005/06		2009/10		2010/11		2011/12		
Bron OCW (DUO)	Aantal vsv	% vsv	Aantal vsv	% vsv	Aantal vsv	% vsv	Aantal vsv	% vsv	
	Amsterdam	3.532	7,8	2.688	6,1	2.336	5,3	2.148	4,8
	Rotterdam	3.183	7,0	2.597	6,0	2.762	6,4	2.330	5,4
	s-Gravenhage	2.207	7,1	1.576	4,9	1.738	5,3	1.673	5,1
	Almere	863	5,1	810	4,6	785	4,4	617	3,5
	Utrecht	906	5,9	765	4,7	834	5,1	682	4,0
	Tilburg	834	5,8	655	4,5	647	4,4	607	4,1
	Eindhoven	731	5,4	694	5,1	661	4,8	579	4,2
	Breda	610	5,1	461	3,7	492	3,9	468	3,7
	Apeldoorn	552	4,4	434	3,5	426	3,4	465	3,7
	Amersfoort	484	4,6	423	3,7	399	3,4	420	3,5

Toelichting

- De cijfers van 2011/12 zijn gebaseerd op voorlopige cijfers

Voortijdig schoolverlaters

Onderwijskenmerken

Van de nieuwe vsv'ers komt bijna drie vierde uit het mbo. 23 procent van de nieuwe vsv'ers komt uit het vo. In het mbo is het vsv-percentage 6,9 procent. In het vo ligt dit percentage aanzienlijk lager op 0,9 procent. Het vo heeft ten opzichte van 2005-2006 een reductie van 44,7 procent behaald. Het mbo laat een afname van 25,6 procent zien. Omdat een groot deel van de vsv'ers uit het mbo komt en het vsv-percentage daar minder hard daalt, blijft het vsv-beleid zich de komende jaren op het mbo richten.

Vsv in het voortgezet onderwijs

Ruim een derde van de nieuwe vsv'ers in het vo komt uit het vmbo 3-4. Ook komen grote groepen nieuwe vsv'ers in het vo uit havo 3-5 (17,9 procent) en brug 1-2 (16,4 procent). Het aantal vsv'ers is in het lwoo 1-2, lwoo 3-4 en vmbo 3-4 met meer dan de helft afgenomen. De vsv-percentages binnen brug 1-2, lwoo 1-2, brug 3 en vwo 3-6 liggen ruim onder het landelijke- en vo-gemiddelde.

Vsv in het middelbaar beroepsonderwijs

Bijna tweederde van de nieuwe vsv'ers in het mbo komt uit bol 2, bol 4 en bbl 2. Het vsv-percentage is op mbo 1 het hoogst (36,4 procent). De grootste reductie ten opzichte van 2005-2006 is bereikt binnen bbl (26 procent). Binnen bol is een reductie van ruim 25 procent bereikt. Het vsv-percentage binnen bol is lager dan binnen bbl (respectievelijk 6,2 en 9,6 procent).

Mbo-instellingen

24 procent van de mbo-instellingen heeft een reductie van 30 procent of meer behaald ten opzichte van 2005-2006. Tevens laat 17 procent van de

mbo-instellingen een stijging van het aantal vsv'ers zien, maar dit komt voor een deel door een forse groei in deelnemers van een aantal instellingen. Een aantal instellingen realiseert, na achterblijvende resultaten in eerdere jaren, evenmin een substantiële reductie in schooljaar 2010-2011.

Diplomakenmerken

Van de totale groep nieuwe vsv'ers heeft 58,5 procent een vmbo-diploma behaald en heeft bijna twaalf procent een mbo 1 diploma. Ongeveer een derde van de nieuwe vsv'ers heeft geen diploma behaald. Van de jongeren die zonder startkwalificatie het mbo verlaten, heeft 15,4 procent wel een mbo 1 diploma.

Jeugdwerkloosheid

Het percentage jeugdwerkloosheid onder jongeren zonder startkwalificatie ligt ongeveer twee keer zo hoog als onder jongeren met een startkwalificatie. De gevolgen van de economische crisis zijn nog goed te zien in het percentage jeugdwerkloosheid. De gevolgen zijn het grootst voor jongeren zonder startkwalificatie. Voor die groep was het werkloosheidspercentage 2,9 procentpunten hoger in dan in 2008. Onder jongeren met een startkwalificatie steeg de werkloosheid in 2009 met 3,3 procentpunt. In 2011 was 14,9 procent van de mannen tussen de 15 en 23 jaar zonder startkwalificatie werkloos. Dat is 7 procentpunt hoger dan het percentage werkloze mannen met een startkwalificatie. De werkloosheid onder vrouwen tussen de 15 en 23 jaar zonder startkwalificatie was in 2011 14,1 procent. Dat is bijna twee keer zo hoog als het percentage werkloze vrouwen met een startkwalificatie.

Figuur 2.32 | Nieuwe vsv'ers in het vo

Naar onderwijssoort in 2011/12

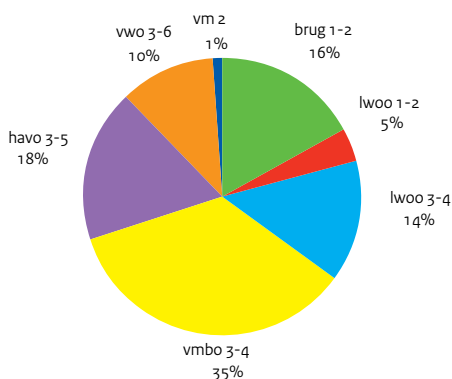

Figuur 2.33 | Nieuwe vsv'ers in het mbo

Naar onderwijssoort in 2011/12

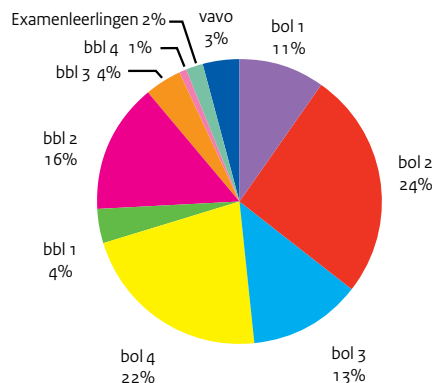

Tabel 2.36 | Nieuwe vsv'ers naar onderwijsniveau in de periode 2005-2012

Bron
OCW (DUO)

	2005/06		2009/10		2010/11		2011/12	
	Aantal vsv	% vsv	Aantal vsv	% vsv	Aantal vsv	% vsv	Aantal vsv	% vsv
Totaal	52.681	4,0	39.941	3,0	39.115	3,0	36.245	2,7
vo	15.219	1,7	8.983	1,0	8.969	1,0	8.421	0,9
mbo	36.274	9,3	29.900	7,5	29.094	7,4	27.002	6,9
vavo	1.188	14,1	1.058	13,9	1.052	15,0	822	14,3

Tabel 2.37 | Jeugdwerkloosheid van 15-23 jarigen in percentages, veranderingen in procentpunt t.o.v. het voorgaande jaar

Bron
CBS

Vershil t.o.v. gelijk kwartaal voorgaand jaar

Toelichting

- Het betreft hier de niet-
onderwijsvolgende jongeren

Periode	Totaal	Met startkwalificatie		Zonder startkwalificatie	
		Met	Zonder	Met	Zonder
2008	8,4	6,0	11,7	0,0	-1,1
2009	12,9	9,3	18,0	3,3	6,3
2010	12,3	9,3	17,5	0,0	-0,5
2011	10,4	7,7	14,6	-1,6	-2,9

Tabel 2.38 | Arbeidsmarktpositie van 15-22 jarigen, 2011 (procentuele verdeling)

Bron
CBS

Toelichting

- Het betreft hier de niet-
onderwijsvolgende jongeren

	Werkend	Niet werkend
Totaal	73	27
Met startkwalificatie	82	18
mbo 2/3	86	14
mbo 4	89	11
havo/vwo	67	33
hbo/wo	80	20
Zonder startkwalificatie	61	39
Alleen basisonderwijs	38	62
avo	66	34
vmbo/mbo 1	70	30

Tabel 2.39 | Achtergronden nieuwe vsv'ers uit het vo in procenten, 2010/11

Bron
CBS

Toelichting

- Jongeren tot en met 22 jaar
- Voorlopige cijfers
- Overig huishouden is inclusief
institutioneel huishouden en onbekend

	vsv'ers	niet vsv'ers
Vertraging in de schoolloopbaan		
Geen	35	71
1 jaar	42	26
2 jaar of meer	23	3
Soort huishouden		
Tweeoudergezin	64	83
Eenoudergezin	27	16
Eigen huishouden	3	0
Overig	6	1

Persoonskenmerken vsv'ers

Geslacht en leeftijd

Onder de totale groep nieuwe vsv'ers vormen jongens de meerderheid. Bijna een derde van het aantal nieuwe vsv'ers is 18 jaar. In vergelijking met 2005-2006 is deze groep met slechts 5,1 procent gedaald. Het vsv-percentage bij jongeren onder de 18 jaar ligt aanzienlijk lager dan het vsv-percentage van jongeren tussen de 18 en 22 jaar (respectievelijk 0,7 procent en 6,9 procent). Over het algemeen geldt dat hoe hoger de leeftijd is, hoe hoger het vsv-percentage is.

Thuisituatie

Ruim een kwart van de vsv'ers in het vo komt uit een eenoudergezin. Voor niet-vsv'ers ligt dit percentage lager (16 procent). Ook voeren vsv'ers vaker een eigen huishouden. In het vo gaat dit om 2 procent van de vsv'ers en in het mbo om 14 procent.

Etniciteit

Van alle deelnemers is 22,3 procent allochtoon, terwijl 38,2 procent van de nieuwe vsv'ers allochtoon is. Het vsv-percentage ligt onder allochtone jongeren aanzienlijk hoger dan onder autochtonen (respectievelijk 4,7 en 2,2 procent). Het aantal vsv'ers onder allochtone jongeren is minder hard gedaald dan onder autochtone jongeren ten opzichte van 2005-2006 (respectievelijk 24,6 en 34,7 procent). Wel is er ten opzichte van 2010-2011 een scherpe daling ingezet binnen de meeste groepen niet-westerse allochtonen, vooral binnen de groep jongeren met een Arubaanse of Antilliaanse achtergrond. Het vsv-percentage voor die groep is nog wel het hoogst (6,3 procent ten opzichte van 7,1 procent vorig jaar).

Verdacht van een misdrijf

Een deel van de vsv'ers wordt verdacht van een misdrijf. 20,6 procent van de vsv'ers is verdacht geweest van een misdrijf. Dit percentage is aanzienlijk lager voor niet-vsv'ers (3,8 procent). Bijna een kwart van de jongeren die in het mbo zijn uitgevallen zonder startkwalificatie zijn verdacht geweest van een misdrijf. Voor vsv'ers uit het mbo 1 ligt het aandeel zelfs op ruim een derde. Over het algemeen is het percentage vsv'ers dat verdacht wordt van een misdrijf in 2010-2011 gedaald ten opzichte van 2009-2010. (Onder 'verdacht van een misdrijf' wordt door het CBS verstaan 'een geregistreerd proces-verbaal in de drie kalenderjaren voorafgaand aan het jaar waarin wordt vastgesteld dat de jongere zonder startkwalificatie het onderwijs heeft verlaten').

De Europese doelstelling en een internationale vergelijking

Nederland heeft het aandeel vsv'ers onder 18- tot 25-jarigen tussen 2000 en 2011 teruggebracht van 15,4 procent naar 9,1 procent. Het Nederlandse streven is om het aandeel vsv'ers onder 18- tot 25-jarigen in 2020 terug te dringen naar 8 procent. In 2011 was gemiddeld 14,7 procent van de jongeren in de EU-15 tussen de 18 en 25 jaar vsv'er. In vergelijking met andere Europese landen volgen relatief veel jongeren in Nederland een opleiding. Van de Nederlandse jongeren tussen de 15 en 25 jaar ging 69 procent naar school in 2010. Het gemiddelde van de EU-15 is 62 procent. (Bron: Eurostat)

Figuur 2.35 Ontwikkeling vsv'ers in Europa

Figuur 2.34 | Vsv'ers verdacht van een misdrijf

In procenten, verdacht geweest in de drie voorgaande kalenderjaren



Figuur 2.35 | Ontwikkeling vsv'ers in Europa

In procenten

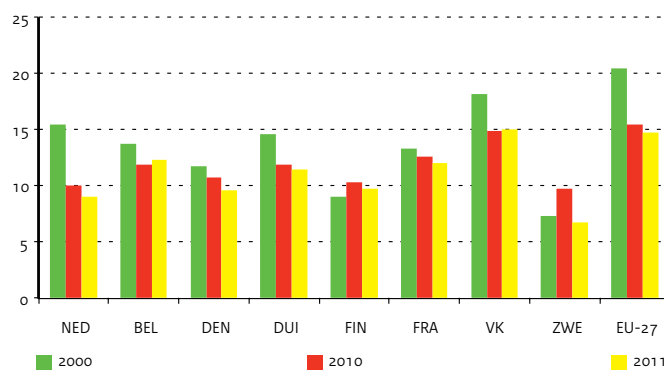

Bron
OCW (DUO)

Tabel 2.40 | Nieuwe vsv'ers naar leeftijd

	2005/06		2009/10		2010/11		2011/12	
	Aantal vsv	% vsv	Aantal vsv	% vsv	Aantal vsv	% vsv	Aantal vsv	% vsv
Totaal	52.681	4,0	39.941	3,0	39.115	3,0	36.245	2,7
=<13	467	0,3	233	0,2	247	0,2	253	0,2
14	1.095	0,6	361	0,2	423	0,2	385	0,2
15	1.450	0,8	521	0,3	518	0,3	503	0,3
16	4.181	2,2	1.964	1,1	1.856	1,0	1.663	0,9
17	10.759	6,0	4.527	2,5	4.038	2,2	3.645	2,0
18	11.465	7,6	11.977	7,3	11.497	7,1	10.883	6,8
19	8.796	8,4	8.535	7,7	8.279	7,5	7.783	7,1
20	6.358	8,3	5.793	7,3	5.731	7,2	5.239	6,6
21	4.632	9,9	3.666	7,3	3.856	7,4	3.533	6,7
22	3.476	12,5	2.364	7,6	2.670	8,4	2.358	7,2
18-	17.953	2,0	7.606	0,9	7.082	0,8	6.449	0,7
18+	34.728	8,5	32.335	7,5	32.033	7,4	29.796	6,9

Bron
OCW (DUO)

Tabel 2.41 | Nieuwe vsv'ers naar etniciteit

	2005/06		2009/10		2010/11		2011/12	
	Aantal vsv	% vsv	Aantal vsv	% vsv	Aantal vsv	% vsv	Aantal vsv	% vsv
Totaal	52.681	4,0	39.941	3,0	39.115	3,0	36.245	2,7
Autochtoon	34.319	3,4	25.067	2,4	23.818	2,3	22.405	2,2
Allochtoon	18.362	6,4	14.874	5,1	15.297	5,2	13.840	4,7
Suriname	2671	6,9	1.938	5,4	1.916	5,4	1.652	4,7
Aruba/Ned. Antillen	1183	7,6	1.081	6,9	1.129	7,1	1.002	6,3
Turkije	2672	6,0	2.290	4,7	2.380	4,9	2.202	4,5
Marokko	2723	6,6	2.412	5,7	2.439	5,6	2.123	4,9
Overige niet-west. allochtonen	4100	6,6	3.068	4,6	3.129	4,6	3.084	4,4
Westerse allochtoon	4131	5,1	3.117	4,0	3.088	3,9	2.815	3,6
Onbekend	882	28,5	968	36,3	1.216	38,7	962	35,0

Bron
CBS (Statline)

Tabel 2.42 | Vsv'ers en niet vsv'ers verdacht van een misdrijf 2010/11

	leerjaar	vmbo leerjaar	havo lj 3-5,					
	1+2	3+4	vwo lj 3-6	vavo	mbo 1	mbo 2	mbo 3	mbo 4
vsv'ers (aantal)	2.927	5.009	2.391	2.441	4.385	12.567	4.915	7.156
Verdacht van een misdrijf (%)	11,3	18,8	4,9	18,1	33,6	27,5	16,1	15,0
Verdacht van 1 misdrijf (%)	6,4	10,6	4,0	12,2	15,8	15,8	10,4	9,9
Verdacht van 2 of meer misdrijven (%)	4,9	8,2	1,0	5,8	17,8	11,7	5,8	5,1
Niet verdacht van een misdrijf (%)	88,7	81,2	95,1	81,9	66,4	72,5	83,9	85,0
Niet vsv'ers (aantal)	380.365	197.334	315.934	12.994	7.593	83.555	98.003	177.836
Verdacht van een misdrijf (%)	0,8	5,1	1,3	8,1	24,7	13,7	7,7	5,4
Verdacht van 1 misdrijf (%)	0,7	3,9	1,1	6,0	13,2	9,5	6,0	4,3
Verdacht van 2 of meer misdrijven (%)	0,1	1,2	0,2	2,1	11,5	4,1	1,7	1,1
Niet verdacht van een misdrijf (%)	99,2	94,9	98,7	91,9	75,3	86,3	92,3	94,6

Toelichting

- De tabel betreft een onderzoekspopulatie van leerlingen jonger dan 23 jaar en behorende tot de Nederlandse bevolking
- Geregistreerd proces-verbaal in de kalenderjaren 2010, 2009 en/of 2008
- Voorlopige cijfers

Niet-bekostigd onderwijs



Afbakening niet-bekostigd onderwijs 17- tot 65-jarigen

Niet-bekostigd onderwijs wordt niet gesubsidieerd door de ministeries van OCW en EZ. De kosten van de opleiding komen voor rekening van de burger die de opleiding volgt, van de werkgever of van de uitkeringsinstantie. Bij niet-bekostigd onderwijs moet vooral worden gedacht aan mondelinge deeltijdopleidingen aan een particulier instituut, schriftelijke cursussen of bedrijfsopleidingen. De lijst van opleidingen is lang. Een paar voorbeelden: een cursus Word of Excel, bloemschikken, taalcursussen, een havo- of vwo-opleiding aan een commercieel opleidingsinstituut, accountancy, SPD. Voor het bepalen van het aantal deelnemers aan het niet-bekostigd onderwijs worden zowel de Enquête Beroepsbevolking (EBB) als de onderwijsregistraties van het bekostigd onderwijs gebruikt. In de EBB wordt (op basis van steekproeven) de deelname aan alle vormen van onderwijs waargenomen. Door koppeling van de EBB aan de onderwijsregistraties van bekostigd onderwijs kan het aantal deelnemers aan niet-bekostigd onderwijs worden afgeleid. In 2011 volgden ruim 1,2 miljoen mensen van 17 tot 65 jaar een opleiding in het niet-bekostigd onderwijs. Dit is 11,7 procent van de bevolking van die leeftijd; een stijging van 0,2 procentpunt ten opzichte van het jaar ervoor. Tussen 2008 en 2010 daalde de relatieve deelname van 12,0 naar 11,5 procent.

Kenmerken van de opleidingen

Niet-bekostigd onderwijs kan worden getypeerd aan de hand van verschillende kenmerken. Zo deed 85 procent van de deelnemers in 2011 een werkgerelateerde opleiding, 35 procent volgde een bedrijfsopleiding van 6 maanden of korter, 12 procent een schriftelijke opleiding en 6 procent een voltijdse opleiding. Gemiddeld duurt een niet-bekostigde opleiding langer

dan een half jaar, maar de diversiteit in lengte is groot: van een week of korter tot 3 jaar of langer.

Kenmerken van de deelnemers

Niet-bekostigd onderwijs wordt vooral gevolgd door mensen tussen de 25 en 55 jaar. Jongeren onder de 25 jaar volgen vooral bekostigd onderwijs. Vrouwen namen in 2011 iets vaker deel aan niet-bekostigd onderwijs dan mannen. Mannen volgden vaker dan vrouwen een werkgerelateerde opleiding, met name bedrijfsopleidingen. De meeste deelnemers volgden een opleiding op het niveau van het hoger onderwijs of het mbo. Vrouwen volgden relatief vaker dan mannen een opleiding op het niveau van het vmbo. Bij mannen en vrouwen waren de opleidingen binnen het ISCED-cluster sociale wetenschappen/bedrijfskunde/rechten het meest populair. Vrouwen volgden daarnaast vaker een opleiding in de gezondheidszorg/welzijn en in taalwetenschappen/geschiedenis/kunst, terwijl mannen vaker voor techniek/industrie/bouwkunde kozen. Deelname aan het niet-bekostigd onderwijs was het hoogst bij mensen die hoog zijn opgeleid. Van de bevolking van 17 tot 65 jaar met ten hoogste een vmbo-opleiding volgde in 2011 ruim 7 procent een opleiding in het niet-bekostigd onderwijs, tegen 16½ procent van degenen die een afgeronde opleiding in het hoger onderwijs hadden genoten. Mensen met een baan volgen relatief vaker niet-bekostigd onderwijs dan werklozen en mensen die niet tot de beroepsbevolking behoren. De opleidingen die mensen uit de werkzame en werkloze beroepsbevolking volgden, waren voor het grootste deel werkgerelateerd (respectievelijk 89 en 85 procent). Mensen die niet tot de beroepsbevolking behoren (mensen zonder baan van minstens 12 uur die ook niet op zoek zijn naar een dergelijke baan) volgen vaker een voltijdopleiding. Dit zijn meestal jonge mensen.

Figuur 2.36 | Deelname naar niveau van de opleiding

Niet-bekostigde opleidingen langer dan 6 maanden (X 1 000), 2011

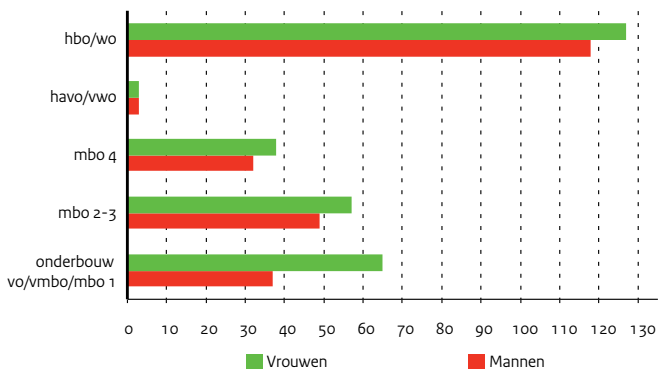

Figuur 2.37 | Deelname naar richting (ISCED) van de opleiding

Niet-bekostigde opleidingen langer dan 6 maanden (X 1 000), 2011

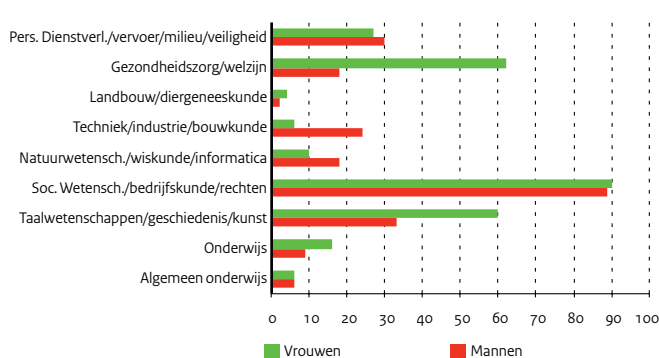

Tabel 2.43 | Deelname aan niet-bekostigd onderwijs van bevolking van 17 - 64 jaar
Bron

CBS

Toelichting

- De cijfers over 2011 zijn voorlopig

	Aantal deelnemers (x 1.000)				Als perc. van bevolkingscategorie			
	2008	2009	2010	2011	2008	2009	2010	2011
Totaal	1.267	1.239	1.218	1.245	12,0	11,7	11,5	11,7
Mannen	639	615	584	615	12,0	11,5	11,0	11,6
Vrouwen	628	624	634	630	11,9	11,8	12,0	11,9
17-24 jaar	139	131	126	120	8,8	8,2	7,8	7,4
25-34 jaar	330	315	309	317	16,5	15,9	15,7	16,0
35-44 jaar	361	351	328	328	14,2	14,1	13,5	13,9
45-54 jaar	285	289	298	313	11,9	11,9	12,1	12,6
55-64 jaar	152	153	157	167	7,3	7,2	7,3	7,7
Autochtonen	1007	988	973	991	12,0	11,8	11,6	11,9
Westerse allochtonen	125	122	119	121	12,7	12,1	11,7	11,9
Niet-westerse allochtonen	129	126	124	131	11,2	10,6	10,5	10,7
Vooropleiding onderbouw vo/vmbo/mbo 1	200	196	194	226	6,4	6,3	6,4	7,4
Vooropleiding mbo 2-3	168	158	146	140	10,8	10,3	10,0	10,1
Vooropleiding mbo 4	250	247	241	229	13,6	13,2	12,7	12,5
Vooropleiding havo/vwo	123	117	120	145	11,5	11,2	11,1	12,3
Vooropleiding hbo/wo	519	513	510	499	17,8	17,2	16,6	16,5
Werkzame beroepsbevolking	1068	1032	1016	1047	14,3	13,9	13,8	14,2
Werkloze beroepsbevolking	31	41	44	40	10,6	11,2	10,7	9,7
Niet-beroepsbevolking	168	165	158	159	5,9	5,9	5,6	5,6

Tabel 2.44 | Deelnemers aan enkele soorten niet-bekostigd onderwijs, 2011
Bron

CBS

Toelichting

- Alleen bij opleidingen die korter zijn dan 6 maanden is gevraagd of het een bedrijfsopleiding is

- De cijfers over 2011 zijn voorlopig

	Totaal (x 1.000)	w.v. in procenten van aantal deelnemers			
		voltijd	schriftelijk	bedrijfsopleiding	werkgerelateerd
Totaal deelnemers	1.245	6	12	35	85
Mannen	615	7	12	39	87
Vrouwen	630	6	11	31	83
17-24 jaar	120	39	9	19	56
25-34 jaar	317	7	15	33	87
35-44 jaar	328	1	13	37	91
45-54 jaar	313	2	10	40	90
55-64 jaar	167	1	7	35	80
Autochtonen	991	6	11	36	85
Westerse allochtonen	121	8	13	30	82
Niet-westerse allochtonen	131	11	13	27	84
Vooropleiding onderbouw vo/vmbo/mbo 1	226	12	11	28	78
Vooropleiding mbo 2-3	140	3	12	45	89
Vooropleiding mbo 4	229	3	13	45	90
Vooropleiding havo/vwo	145	17	15	18	74
Vooropleiding hbo/wo	499	3	10	35	87
Werkzame beroepsbevolking	1.047	4	11	41	89
Werkloze beroepsbevolking	40	6	25	.	85
Niet-beroepsbevolking	159	23	10	.	55

2 | Onderwijs nationaal

Leven lang leren



Inleiding

De kenniseconomie vraagt dat mensen zich tijdens hun leven blijven ontwikkelen, dat ze blijven werken en leren. Er worden andere eisen aan de 'nieuwe' werknemer en de 'nieuwe' ondernemer gesteld. Bovendien wordt een algemene stijging van het opleidingsniveau van de Nederlandse beroepsbevolking verlangd. Dat betekent dat startkwalificaties nog belangrijker worden dan ze al zijn, dat een sterke doorstroom naar hogere niveaus in het onderwijs nodig is en dat een leven lang leren de levenshouding van elke Nederlandse burger moet worden. Nederland heeft voor zichzelf een nationaal doel opgesteld aan de hand van de Europese doelstelling; namelijk dat 20 procent van de bevolking (25-64) in 2020 een opleiding of cursus moet volgen. Met regio's en sectoren worden convenanten afgesloten over op te richten duurzame regionale samenwerkingsverbanden op het terrein van leven lang leren en aantallen te realiseren EVC- (Erkenning Verworven Competenties) trajecten en leerwerktrajecten. De gegevens over een leven lang leren zijn gebaseerd op de Labour Force Survey (LFS). De LFS wordt in opdracht van Eurostat door de statistische bureaus van de afzonderlijke EU-lidstaten uitgevoerd. De Nederlandse variant van de LFS is de Enquête Beroepsbevolking (EBB), waarvan de uitvoering in handen is van het Centraal Bureau voor de Statistiek (CBS). De cijfers die samengesteld worden op basis van de LFS wijken iets af van de cijfers op basis van de EBB. In de EBB wordt gevraagd welke opleiding op dit moment wordt of in de afgelopen vier weken werd gevolgd. Van deze opleiding worden ook een aantal kenmerken gevraagd. Als meerdere opleidingen tegelijkertijd worden gevolgd, dan wordt over de opleiding die naar het oordeel van de respondent het belangrijkste is, doorgevraagd.

Deelname regulier onderwijs en cursussen in Nederland

Uit de LFS blijkt dat er een gering verschil is tussen de cursus- of opleidingsdeelname van de werkende en werkloze beroepsbevolking. Van de werkenden in de leeftijd van 25-64 jaar volgde iets meer dan 18 procent een cursus of opleiding op het moment van interviewen of in de 4 weken daarvoor. Van de werklozen ook ruim 17 procent. Onder de niet-werkende beroepsbevolking was het aandeel onderwijsdeelnemers met 10,3 procent veel kleiner.

Voor de werkende beroepsbevolking zijn er verschillende achtergrondkenmerken die van invloed zijn op de mate van onderwijsdeelname. De belangrijkste zijn: leeftijd, opleidingsniveau, arbeidsrelatie en arbeidsmarktpositie. Met oplopende leeftijd neemt de deelname aan scholing af. Het betreft hier zowel deelname aan regulier onderwijs als aan andere scholingsactiviteiten (niet-formeel onderwijs). Het opleidingsniveau is het meest bepalend voor het wel of niet volgen van scholing, hoe hoger het opleidingsniveau des te vaker men een cursus of opleiding volgt. Ook de arbeidsmarktpositie is bepalend voor de onderwijsdeelname: in de leeftijdsgroepen tot 55 jaar volgen zelfstandigen het minst vaak een opleiding. De mate waarin ouderen deelnemen aan onderwijs is minder afhankelijk van de arbeidsmarktpositie. Het hebben van een voltijd- of deeltijd dienstverband heeft weinig invloed op de scholingsactiviteiten. Voor de totale beroepsbevolking geldt dat degenen met een flexibel contract het vaakst scholing volgen.

Figuur 2.38 | Deelname aan scholing naar leeftijd en arbeidsmarktpositie

Aandeel van de betreffende bevolkingsgroep, 2011

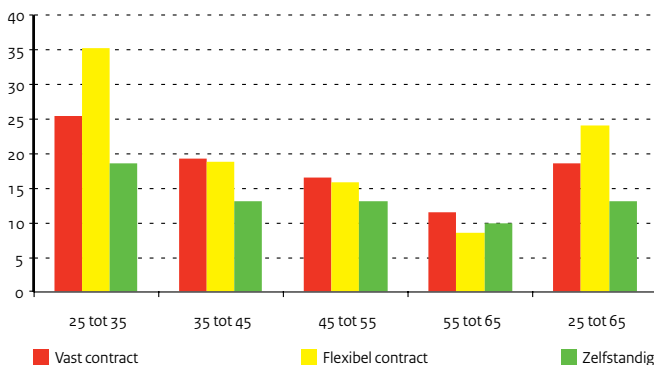

Figuur 2.39 | Deelname aan scholing naar leeftijd en opleidingsniveau

Aandeel van de bevolking met betreffend opleidingsniveau, 2011

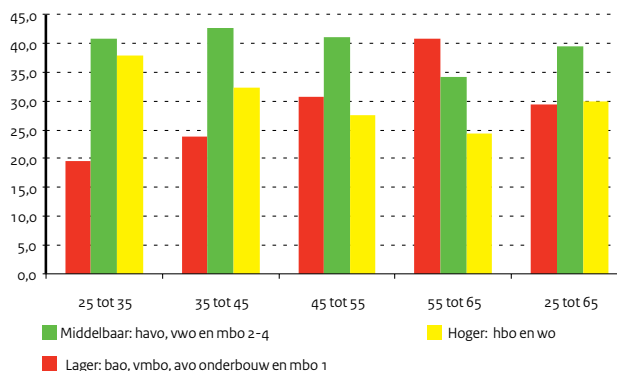

Tabel 2.45 | Deelname aan scholing naar geslacht: aandeel van de mannelijke/vrouwelijke bevolking (25-64 jaar)

Bron		2007	2008	2009	2010	2011
CBS (LFS-EBB)	Totaal	16,6	17,0	17,0	16,5	16,7
	Mannen	16,1	16,8	16,5	15,9	16,5
	Vrouwen	17,0	17,2	17,5	17,1	16,9

Tabel 2.46 | Deelname aan scholing naar leeftijd: aandeel van de bevolking in de leeftijdsgroep

Bron		2007	2008	2009	2010	2011
CBS (LFS-EBB)	25 tot 35	26,8	27,2	27,2	27,2	27,5
	35 tot 45	17,7	18,2	18,3	17,2	17,5
	45 tot 55	14,2	14,6	14,8	14,4	14,6
	55 tot 65	7,9	8,5	8,5	8,2	8,4

Tabel 2.47 | Deelname aan scholing naar arbeidsmarktstatus: aandeel van de betreffende bevolkingsgroep

Bron		2007	2008	2009	2010	2011
CBS (LFS-EBB)	Totaal	16,6	17,0	17,0	16,5	16,7
	Werkzame beroepsbevolking	18,2	18,6	18,5	17,9	18,3
	Werkloze beroepsbevolking	17,7	17,6	18,7	17,4	17,3
Toelichting	Inactief (niet-beroepsbevolking)	10,4	10,2	10,6	10,6	10,3
- Arbeidsparticipatie volgens de Europese definitie van 1 uur of meer per week						

Tabel 2.48 | Deelname aan scholing 2011 naar opleidingsniveau en leeftijd: aandeel van de bevolking met betreffend opleidingsniveau

Bron		25 tot 35	35 tot 45	45 tot 55	55 tot 65	25 tot 65
CBS (LFS-EBB)	Lager: bao, vmbo, avo onderbouw en mbo 1	20,7	12,8	10,0	5,2	10,5
	Middelbaar: havo, vwo en mbo 2-4	28,4	17,5	14,5	8,5	17,3
	Hoger: hbo en wo	30,3	20,9	19,5	13,2	21,6

Tabel 2.49 | Deelname aan scholing 2011 naar arbeidsmarktpositie en leeftijd: aandeel van de betreffende bevolkingsgroep

Bron		25 tot 35	35 tot 45	45 tot 55	55 tot 65	25 tot 65
CBS (LFS-EBB)	Vast contract	25,3	19,2	16,5	11,5	18,5
	Flexibel contract	35,2	18,8	15,7	8,5	24,0
Toelichting	Zelfstandig	18,6	13,2	13,1	9,8	13,2
	Voltijd	34,2	25,0	17,9	15,6	10,8
	Deeltijd	81,3	29,6	18,5	16,1	11,0

- Arbeidsparticipatie volgens de Europese definitie van 1 uur of meer per week
- Voor flexibel werk wordt van de Eurostat definitie uitgegaan. In deze definitie wordt met flexibel tijdelijk werk bedoeld

Analyse schoolloopbanen in het voortgezet onderwijs

Vo3 cohort 2003

Het onderwijsbeleid is erop gericht om elk talent in ieder kind zo optimaal mogelijk te ontplooiën, een zo hoog mogelijk (minimaal een startkwalificatie) diploma hoort daarbij. Een cohort is een vaste groep leerlingen die in de tijd wordt gevolgd. Vanaf 2003 zijn er elk jaar op basis van het onderwijsnummer cohorten beschikbaar in het vo. In deze publicatie analyseren we het cohort dat in 2003 is ingestroomd in het derde leerjaar (vo3). Op dat moment zijn vrijwel alle leerlingen geplaatst in het voor hen geschikte onderwijsniveau.

Hoogst behaalde diploma na negen jaar

Negen jaar na instromen in het derde leerjaar vo heeft 93 procent van de leerlingen een diploma behaald, 5 procent is uitgestroomd zonder diploma en 2 procent bevindt zich nog ongediplomeerd in het onderwijs. Niet alle gediplomeerden hebben een startkwalificatie. Circa 13 procent heeft alleen een vmbo of mbo1 diploma. De meesten met een startkwalificatie hebben een mbo4 diploma (24 procent), de anderen hebben een havo diploma (21 procent), vwo diploma (18 procent) of een mbo2 of mbo3 diploma (totaal 19 procent). Een aanzienlijk deel van het vo3 cohort zit na acht jaar nog in het onderwijs. Het hoogst behaalde niveau is dus nog zeker niet het eindniveau.

Hoogst behaalde diploma na negen jaar per sector

Het hoogst behaalde niveau is afhankelijk van het niveau waarop de leerlingen zijn ingestroomd. Van de leerlingen gestart in vmbo3 heeft ruim 70 procent een startkwalificatie als hoogst behaald diploma. Voor leerlingen gestart in havo3 is dit 91 procent. Van de leerlingen die gestart zijn in vwo3 beschikt na acht jaar ruim 75 procent over een vwo

diploma en heeft 15 procent een havo diploma behaald.

Verblijfsduur na acht jaar

De verblijfsduur geeft aan hoeveel jaren leerlingen erover hebben gedaan om tot het hoogst behaalde diploma te komen. Voor het behalen van een mbo4 diploma heeft bijna de helft van de vo3 leerlingen zes jaar nodig. Ruim een vijfde doet er een jaar korter over en ruim een vijfde een jaar langer. Ook voor een mbo3 diploma hebben de meesten (31 procent), vanaf de derde klas in het vo, zes jaar nodig. Het overgrote deel van de vwo gediplomeerden (ruim 80 procent) heeft zijn vwo diploma gehaald in de tijd die ervoor staat; vier jaar. Ruim de helft van de havo gediplomeerden heeft hier drie jaar over gedaan. 37 procent gebruikt een jaar extra, dit is inclusief de leerlingen die vanuit het vmbo zijn opgestroomd. Iets meer dan 5 procent van de leerlingen uit het havo3 cohort loopt meer dan één jaar vertraging op. Het vmbo3 cohort heeft een hoog rendement: 88 procent slaagt na twee jaar, de tijd die ervoor staat.

Gevolgde route naar het hoogst behaalde diploma

Er blijkt een enorme diversiteit aan onderwijsloopbanen van leerlingen gedurende de zeven jaar dat het vo3 cohort is gevolgd. De schoolloopbanen van het vmbo3 cohort tonen een versnipperd beeld, zoals te zien in de tabel hiernaast wordt de meest voorkomende route door nog geen 4 procent gevolgd. Dit komt vooral door de vele keuzes die leerlingen na het vmbo diploma kunnen maken richting havo of de diverse niveaus in het mbo. De havo-route is voor vmbo gediplomeerden overigens de kortste weg naar een hbo diploma. De meeste leerlingen uit het havo3 cohort stromen onvertraagd door naar het hbo en komen daar een jaar eerder aan dan leerlingen die in vmbo3 gestart zijn.

Figuur 2.40 | Hoogst behaalde niveau na 9 jaar (instroom vo)

Ingestroomde leerlingen in het 3e leerjaar vo in 2003

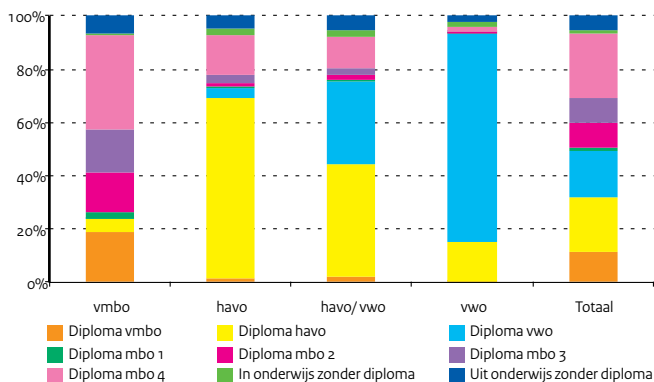

Figuur 2.41 | Percentage verblijfsjaren voor totaal cohort VO3 naar hoogst behaald diploma (instroomcohort 2003 3e leerjaar)

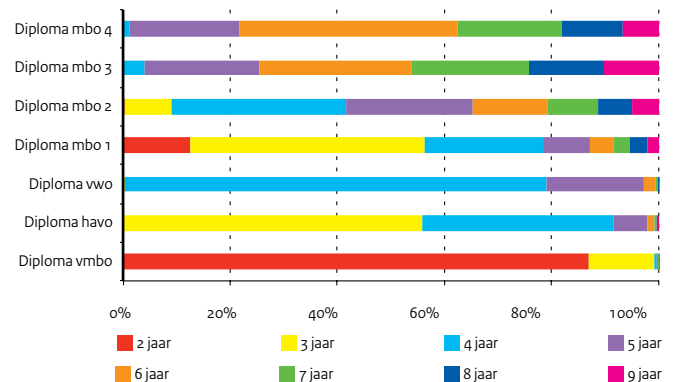

Tabel 2.50 | Profiel instroomcohorten in het 3e leerjaar in het vo 2004-2012

	2004	2005	2006	2007	2008	2009	2010	2011	2012
Bron									
OCW (DUO: BRON-gegevens)									
Toelichting									
Leerlingen ingestroomd 2004-2012									
vmbo b	17,3	16,3	15,0	14,3	13,1	11,9	11,4	11,0	10,9
vmbo k	14,8	15,5	15,3	15,2	15,1	14,8	14,8	14,7	14,6
vmbo g	6,8	7,2	7,7	7,9	8,2	8,1	8,3	8,3	8,3
vmbo t	18,5	18,2	18,2	18,0	17,9	18,2	18,3	18,8	18,8
havo3	18,8	18,8	19,4	19,6	19,7	20,5	20,8	21,1	21,4
havo/vwo3	3,3	3,1	3,1	3,2	3,4	3,5	3,1	3,1	3,3
vwo3	20,6	20,9	21,4	21,9	22,6	23,0	23,4	23,1	22,7
Totaal	100	100	100	100	100	100	100	100	100
Totaal aantal leerlingen	187.023	192.063	189.897	186.527	184.891	181.344	178.116	181.203	184.076

Tabel 2.51 | Hoogst behaalde niveau instroomcohort 2003 na 9 jaar, in procenten

	vmbo	havo	vwo	mbo1	mbo2	mbo3	mbo4	in ond. z. dipl.	uit ond. z. dipl.
Bron									
OCW (DUO: BRON-gegevens)									
Toelichting									
Leerlingen ingestroomd 2003									
Instroomniveau									
vmbo b	22,6	0,1	0,0	5,7	28,3	18,4	11,2	1,1	12,5
vmbo k	20,7	0,2	0,0	1,6	14,2	21,4	36,4	0,7	4,7
vmbo g	14,2	7,5	0,3	0,8	6,2	12,5	55,8	0,5	2,3
vmbo t	15,7	11,5	0,4	0,9	5,8	10,4	51,2	0,7	3,5
havo3	1,5	67,5	4,0	0,2	1,6	2,9	15,2	2,1	4,9
havo/vwo3	2,0	42,4	31,0	0,3	1,9	2,6	12,0	2,6	5,3
vwo3	0,0	15,2	78,3	0,0	0,3	0,3	1,5	2,1	2,2
Totaal	5,9	6,8	7,2	7,7	7,9	8,2	8,1	8,3	8,3
	20.938	38.451	32.803	2.801	16.815	18.226	45.048	2.584	9.884

Tabel 2.52 | Meest voorkomende routes vanaf 2003 instroomcohort vwo

	2004	2005	2006	2007	2008	2009	2010	2011	2012	Perc.
Bron										
OCW (DUO: BRON-gegevens)										
Toelichting										
Leerlingen ingestroomd 2003										
dp: diploma behaald										
Instroom 3e ljr vmbo										
vmbo 4 d	mbo4	mbo4	mbo4	mbo4	mbo4d	hbo	hbo	hbo	hbo	3,3%
vmbo 4 d	3,1%
vmbo 4 d	mbo4	mbo4	mbo4	mbo4	mbo4d	mbo4d	.	.	.	3,4%
vmbo 4 d	mbo2	mbo2	1,5%
										11,2%
Instroom 3e ljr havo										
havo 4	havo 5d	hbo	hbo	hbo	hbo	hbo	.	.	.	10,6%
havo 4	havo 5d	hbo	hbo	hbo	hbo	hbo	hbo	.	.	7,3%
havo 4	havo 5d	hbo	hbo	hbo	hbo	hbo	hbo	hbo	hbo	4,4%
havo 4	havo 5d	hbo	hbo	hbo	hbo	hbo	hbo	hbo	.	4,2%
										26,5%
Instroom 3e ljr vwo										
vwo 4	vwo5	vwo 6d	wo	wo	wo	wo	.	.	.	12,9%
vwo 4	vwo5	vwo 6d	wo	wo	10,1%
vwo 4	vwo5	vwo 6d	wo	wo	wo	wo	wo	wo	.	7,7%
vwo 4	vwo5	vwo 6d	wo	wo	wo	wo	wo	wo	wo	4,8%
										35,5%

2 | Thema's onderwijs nationaal

Analyse zittenblijvers

Zittenblijven in het derde leerjaar

Binnen de verschillende cohorten van 2004 tot en met 2010 is er gekeken naar het percentage zittenblijvers in het derde leerjaar van het vo. Zo blijkt dat in het derde leerjaar van vmbo basis en vmbo gemengd/theoretisch jaarlijks ongeveer 6 procent van de leerlingen blijft zitten. Het percentage zittenblijvers in de kadergerichte leerweg van het vmbo ligt rond de vier procent. In het derde leerjaar van het havo is het percentage zittenblijvers naar verhouding het hoogst. Hier blijft bijna 9 procent van de leerlingen zitten. Leerlingen van het derde leerjaar van het vwo blijven verhoudingsgewijs het minst zitten. Ongeveer drie procent van de leerlingen van het vwo doet het derde leerjaar opnieuw. Het percentage zittenblijvers wijzigt in de meeste niveaus over de jaren heen nauwelijks.

G4

Leerlingen uit vmbo basis, vmbo gemengd of theoretisch, havo en vwo die in één van de vier grote steden wonen, blijven vaker zitten dan leerlingen die in kleinere gemeenten wonen. Bij leerlingen uit vmbo kader maakt de gemeentegrootte in mindere mate verschil, al was dat verschil er nog wel in 2004. Toen was het percentage zittenblijvers in de g4 binnen alle niveaus groter dan in kleinere gemeenten. In de loop van de tijd is te zien dat de verschillen tussen de g4, g21 en overige gemeenten kleiner zijn geworden.

Hoogst behaalde niveau na zes jaar per instroomniveau Van de leerlingen die in 2004/2005 zijn blijven zitten in het derde leerjaar zien we in alle niveaus dat deze leerlingen vaker zonder diploma het reguliere onderwijs verlaten dan leerlingen die niet blijven zitten. Zittenblijvers in het vmbo basis in 2004/2005 zijn in meer dan tweevijfde van de gevallen na zeven jaar uit het reguliere onderwijs gestapt zonder diploma. Van de niet-zittenblijvers is dit zeven procent. Ook bij de andere onderwijssoorten is ruim tien procent van de zittenblijvers in het derde leerjaar binnen zeven jaar uit het reguliere onderwijs verdwenen zonder een diploma te hebben behaald. Het percentage is het laagst bij vwo (13 procent).

Verder valt op dat zittenblijvers in het derde leerjaar van havo en de gemengde brugklassen vaker een mbo-diploma op niveau 2 of hoger halen dan leerlingen uit havo of gemengde brugklassen die niet in het derde leerjaar blijven zitten. Van de havo-leerlingen heeft ongeveer een kwart van de zittenblijvers een mbo2(+) diploma tegenover nog geen zesde voor niet-zittenblijvers.

Belangrijk te vermelden is dat in deze cohortanalyse niet verder is gekeken dan mbo-diploma's. Hbo- en wo-diploma's zijn buiten beschouwing gelaten, aangezien deze na 7 jaar slechts in beperkte mate behaald zijn wanneer leerlingen de schoolloopbaan nominaal doorlopen. Het hoogst behaalde niveau hoeft dus nog niet het eindniveau te betekenen.

Figuur 2.42 | Zittenblijvers in het derde jaar

In procenten

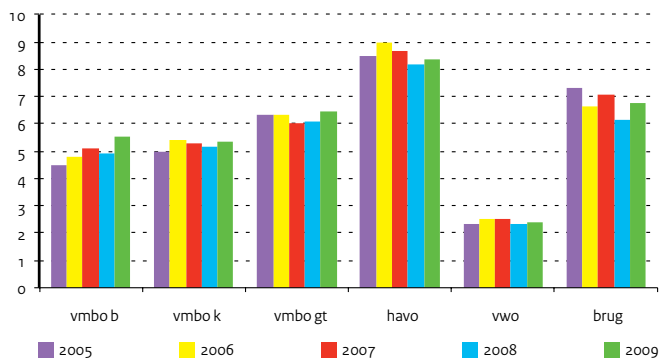

Bron

Diverse bronnen;
zie volgende hoofdstukken

Toelichting

- Onderwijs:
– Inclusief groen onderwijs
– mbo: gediplomeerden van alle niveaus
– De uitstroomcijfers met diploma zijn exclusief de stroom vanuit vavo
– Zie bijlage Toelichting en Begrippen, deel C

Bron

Diverse bronnen; zie volgende
hoofdstukken

Toelichting

- Exclusief groen onderwijs

Bron

Jaarverslagen OCW, Jaarverslag SZW (2006)

Toelichting

- OCW-uitgaven: afgeleid van tabel 15.1
– Kinderopvang: in 2006 SZW
– Overige uitgaven: Overige programma uitgaven, Ministerie Algemeen en Overige niet-beleidsartikelen

Tabel 2.53 | Zittenblijvers in het derde leerjaar, in procenten

	2005	2006	2007	2008	2009	2010
vmbo b	4,5	4,8	5,1	4,9	5,5	5,6
vmbo k	5,0	5,4	5,3	5,2	5,3	3,6
vmbo gt	6,3	6,3	6,0	6,1	6,5	6,4
havo	8,5	9,0	8,7	8,2	8,4	8,7
vwo	2,4	2,5	2,5	2,3	2,4	2,9
brug	7,3	6,6	7,1	6,1	6,8	5,0

Tabel 2.54 | Zittenblijvers uitgesplitst naar g4 en g12, in procenten

		vmbo3 b	vmbo3 k	vmbo3 gt	havo3	vwo3	brug3
2005	g4	4,9	6,4	9,6	12,1	3,3	6,7
	g21	4,3	4,4	6,6	9,5	2,4	7,9
	overig	4,5	5,0	5,8	7,7	2,2	7,3
2006	g4	6,0	5,5	8,8	11,6	3,7	5,8
	g21	4,8	5,4	6,7	9,8	3,0	9,3
	overig	4,6	5,3	5,9	8,4	2,2	6,2
2007	g4	6,2	5,4	8,5	10,7	3,9	6,6
	g21	5,4	5,4	6,3	9,9	2,7	8,1
	overig	4,7	5,2	5,6	8,0	2,2	6,9
2008	g4	6,2	5,6	7,9	9,8	3,7	5,8
	g21	5,4	5,7	6,8	9,2	2,6	6,3
	overig	4,5	4,9	5,6	7,7	2,0	6,2
2009	g4	7,4	5,6	8,9	10,2	2,5	6,7
	g21	6,0	5,6	7,0	9,2	2,9	9,8
	overig	5,0	5,2	5,9	7,9	2,2	6,0
2010	g4	6,8	4,3	9,4	11,9	4,5	3,2
	g21	5,5	4,3	6,8	9,2	3,2	6,1
	overig	5,3	3,3	5,8	8,2	2,5	5,2

Tabel 2.55 | Hoogst behaalde niveau instroomcohort 2004/05, na 7 jaar in procenten

		Zonder diploma		Diploma			Aantallen	
		Uit onderw.	In onderw.	vmbo dipl.havo/vwo-dipl.	mbo 1-dipl.	mbo 2+ dipl.		
vmbo3 b	Zittenblijver	43,5	5,7	13,7	0,1	13,0	24,1	2.190
	Niet-zittenblijver	7,2	0,9	24,1	0,0	5,1	62,6	30.204
	Totaal	9,7	1,2	23,4	0,0	5,7	60,0	32.394
vmbo3 k	Zittenblijver	30,3	4,6	24,1	0,3	5,9	34,9	1.051
	Niet-zittenblijver	2,5	0,5	21,0	0,2	1,3	74,6	26.705
	Totaal	3,5	0,6	21,1	0,2	1,5	73,1	27.756
vmbo3 gt	Zittenblijver	19,0	3,8	26,2	3,2	2,1	45,7	3.446
	Niet-zittenblijver	1,2	0,3	15,6	12,9	0,5	69,5	42.991
	Totaal	2,6	0,6	16,4	12,1	0,7	67,7	46.437
havo3	Zittenblijver	13,9	4,5	3,6	52,3	0,3	25,5	3.217
	Niet-zittenblijver	2,8	2,0	1,5	78,0	0,1	15,6	31.968
	Totaal	3,8	2,2	1,7	75,6	0,1	16,5	35.185
vwo3	Zittenblijver	13,0	3,3	0,2	79,2	0,0	4,3	1.044
	Niet-zittenblijver	1,4	2,0	0,0	94,8	0,0	1,7	37.469
	Totaal	1,7	2,1	0,1	94,4	0,0	1,8	38.513
brug3	Zittenblijver	16,0	7,9	4,2	55,4	0,5	16,0	406
	Niet-zittenblijver	3,6	2,2	2,1	79,5	0,1	12,6	5.782
	Totaal	4,4	2,5	2,3	77,9	0,1	12,8	6.188

Analyse schoolloopbanen in het mbo

Instroomcohort mbo 2006

Een belangrijke bron van beleidsinformatie vormen de zogenaamde onderwijscohorten. Deze zijn voor het mbo vanaf 2005 beschikbaar. In deze publicatie analyseren we het leerlingencohort dat in 2006 voor het eerst is ingestroomd in het mbo. Hiermee krijgen we inzicht in de schoolloopbanen en het rendement binnen het mbo.

Hoogst behaalde diploma na zes jaar

Een derde van het totaal aantal in 2006 ingestroomde mbo deelnemers heeft in 2012 een mbo4 diploma behaald. Ruim één op de 6 heeft een mbo3 diploma en ook één op de 6 een mbo2 diploma. Bijna 5 procent heeft na zes jaar een mbo1 diploma behaald. Minder dan 1 procent van de leerlingen zit na zes jaar nog (ongediplomeerd) in het onderwijs. Van de totale groep heeft ruim een kwart na zes jaar het onderwijs zonder diploma verlaten. Wel keert een deel van de ongediplomeerde uitstroom later terug in het mbo. Ongeveer 9 procent van alle mbo gediplomeerden zit na zes jaar nog op het mbo. Dit zijn voornamelijk deelnemers die na het eerste diploma zijn doorgestroomd en meerdere diploma's hebben behaald.

Hoogst behaalde diploma na zes jaar per instroomniveau

Het hoogst behaalde niveau hangt samen met het instroomniveau. Eén op de tien leerlingen is in 2006 gestart in mbo1. Hiervan heeft 41 procent na zes jaar als hoogst behaald niveau een mbo1 diploma. 20 procent heeft een mbo2 diploma en circa een derde heeft het onderwijs ongediplomeerd verlaten. Een vergelijkbaar patroon zien we bij de instromers in mbo2 en mbo3 (betreft ruim de helft van het cohort): zo'n 40 procent heeft na zes jaar een diploma op het niveau waarop de deelnemer is begonnen. Ruim een kwart heeft het onderwijs ongediplomeerd verlaten.

Figuur 2.43 | Hoogst behaald niveau na 6 jaar

Ingestroomde deelnemers mbo in 2006

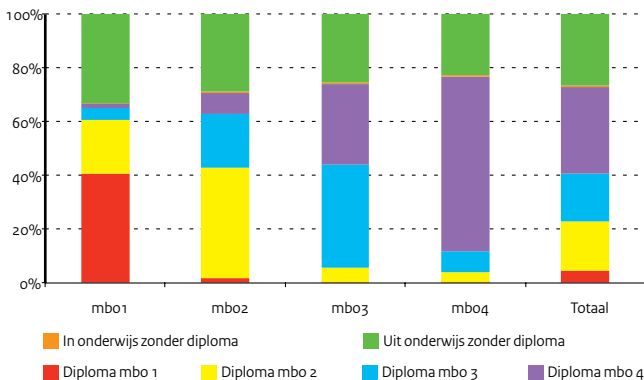

Het hoogste rendement zien we bij de 37 procent van het cohort dat gestart is in mbo4. Hiervan heeft 65 procent het mbo4 diploma na zes jaar gehaald. Ruim een vijfde heeft het onderwijs ongediplomeerd verlaten. De rest volgt nog onderwijs of is afgestroomd naar een lager niveau.

Verblijfsduur na zes jaar

De verblijfsduur geeft aan hoeveel jaren leerlingen erover hebben gedaan om tot het hoogst behaalde diploma te komen. Het is berekend vanaf het moment van instroom in het mbo. Er zijn deelnemers die na het behalen van het hoogste diploma nog onderwijs volgen. Deze schooljaren zijn voor het vaststellen van de verblijfsduur niet meegenomen. Meer dan de helft van de mbo4 gediplomeerden heeft het diploma binnen drie jaar gehaald, een kleine 40 procent heeft hier vier jaar voor nodig gehad. Van de mbo3 gediplomeerden heeft ongeveer 80 procent het diploma binnen drie jaar behaald. Hierbij merken we op dat nominale studieduur van zowel een mbo3 als een mbo4 opleiding maximaal vier jaar is en per opleiding verschilt. Een kwart van de mbo3 opleidingen heeft een nominale duur van vier jaar, een kleine 10 procent van de mbo4 opleidingen duurt nu nog drie jaar. Hiernaast bieden veel instellingen opleidingen verkort aan. Van de mbo1 en mbo2 gediplomeerden heeft ruim 30 procent er langer dan respectievelijk één en twee jaar over gedaan.

Gevolgte route naar het hoogst behaalde diploma.

De onderwijsloopbaan van de mbo-deelnemers is zeer divers. Dit komt doordat deelnemers veel keuzes hebben wat betreft instelling, opleiding, sector, niveau en door- en uitstroommogelijkheden. In tabel 2.36 zijn de meest gerealiseerde routes per mbo-niveau opgenomen. Het betreft ongeveer de helft van de deelnemers die 1 procent van het aantal routes volgen.

Figuur 2.44 | Percentage verblijfsjaren per instroomniveau naar hoogst behaald diploma In procenten

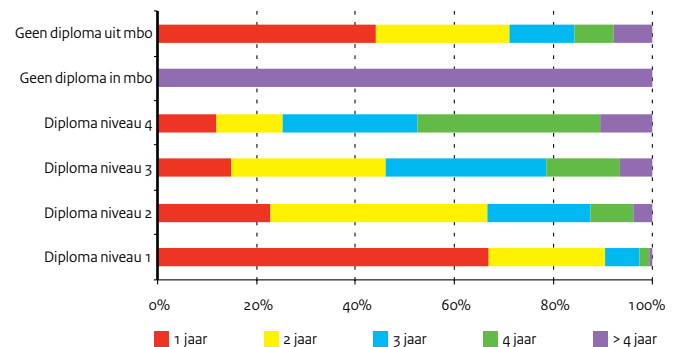

Tabel 2.56 | Profiel instroomcohort in het mbo 2006
Bron

OCW (DUO: BRON-gegevens)

Instroomniveau	mbo1	mbo2	mbo3	mbo4	Totaal
	Assistentenopl.Basisberoepsopl.		Vakopl.Middenkader/spec.		
Aantal leerlingen	16.220	52.117	31.106	58.094	157.537
Percentage	10,3%	33,1%	19,7%	36,9%	100,0%

Toelichting

 Deelnemers ingestroomd 2006,
meetmoment 2012

Tabel 2.57 | Hoogst behaald niveau instroomcohort mbo 2006, na 5 jaar
Bron

OCW (DUO: BRON-gegevens)

Instroomniveau	Dipl. mbo 1	Dipl. mbo 2	Dipl. mbo 3	Dipl. mbo 4	In onderw. zonder dipl.	Uit onderw. zonder dipl.	Tot.
mbo 1	6.614	3.189	784	214	8	5.411	16.220
mbo 2	802	21.442	10.491	4.141	129	15.112	52.117
mbo 3	61	1.736	11.819	9.400	204	7.886	31.106
mbo 4	96	2.113	4.610	37.778	489	13.008	58.094
Totaal	7.573	28.480	27.704	51.533	830	41.417	157.537

Toelichting

 Deelnemers ingestroomd 2006,
meetmoment 2012

Tabel 2.58 | Meest voorkomende routes vanaf 2006 instroomcohort mbo 2006
Bron

OCW (DUO: BRON-gegevens)

Toelichting

 Deelnemers ingestroomd 2006,
meetmoment 2012
dp: diploma behaald

	2006	2007	2008	2009	2010	2011	Aantal	%
Tot. instroom niv.,	mbo 1; geen dipl	--	--	--	--	--	3.040	18,7%
	mbo 1; dipl 1	--	--	--	--	--	2.523	15,6%
	mbo 1; geen dipl	mbo 1, geen dipl	--	--	--	--	911	5,6%
	mbo 1; geen dipl	mbo 1, dipl 1	--	--	--	--	743	4,6%
	mbo 1; dipl 1	mbo 2, geen dipl	--	--	--	--	569	3,5%
	mbo 1; dipl 1	mbo 2, geen dipl	mbo 2, dipl 2	--	--	--	438	2,7%
	Totaal						8.224	50,7%
Tot. instroom niv.,	mbo 2; geen dipl	--	--	--	--	--	5.895	11,3%
	mbo 2; geen dipl	mbo 2, dipl 2	--	--	--	--	4.750	9,1%
	mbo 2; geen dipl	mbo 2; geen dipl	--	--	--	--	3.327	6,4%
	mbo 2; dipl 2	--	--	--	--	--	3.322	6,4%
	mbo 2; geen dipl	mbo 2; geen dipl	mbo 2, dipl 2	--	--	--	1.830	3,5%
	mbo 2; geen dipl	mbo 2, dipl 2	mbo 3, geen dipl	mbo 3, dipl 3	--	--	1.799	3,5%
	mbo 2; geen dipl	mbo 2, geen dipl	mbo 2, geen dipl	--	--	--	1.196	2,3%
	mbo 2; geen dipl	mbo 2, dipl 2	mbo 3, geen dipl	mbo 3, geen dipl	mbo 3, dipl 3	--	1.068	2,0%
	Totaal						23.187	44,5
Tot. instroom niv.,	mbo 3; geen dipl	mbo 3, geen dipl	mbo 3, dipl 3	--	--	--	3.039	9,8%
	mbo 3; geen dipl	--	--	--	--	--	3.031	9,7%
	mbo 3; geen dipl	mbo 3, dipl 3	--	--	--	--	2.110	6,8%
	mbo 3; geen dipl	mbo 3; geen dipl	--	--	--	--	1.347	4,3%
	mbo 3; dipl 3	--	--	--	--	--	1.293	4,2%
	mbo 3; geen dipl	mbo 3; geen dipl	mbo 3; geen dipl	mbo 3, dipl 3	--	--	968	3,1%
	mbo 3; geen dipl	mbo 3; geen dipl	mbo 3; dipl 3	mbo 4; dipl 4	hbo	hbo	632	2,0%
	mbo 3; geen dipl	mbo 3; geen dipl	mbo 3; dipl 3	mbo 4; dipl 4	--	--	600	1,9%
	mbo 3; geen dipl	mbo 3, geen dipl	mbo 3; dipl 3	mbo 4; geen dipl	mbo 4; dipl 4	--	494	1,6%
	mbo 3; geen dipl	mbo 3; geen dipl	mbo 3; geen dipl	--	--	--	472	1,5%
	Totaal						13.986	45,0
Tot. instroom niv.,	mbo 4; geen dipl	mbo 4, geen dipl	mbo 4, geen dipl	mbo 4, dipl 4	--	--	6.318	10,9%
	mbo 4; geen dipl	mbo 4, geen dipl	mbo 4, geen dipl	mbo 4, dipl 4	hbo	hbo	6.113	10,5%
	mbo 4; geen dipl	mbo 4, geen dipl	mbo 4, dipl 4	hbo	hbo	hbo	4.212	7,3%
	mbo 4; geen dipl	--	--	--	--	--	3.874	6,7%
	mbo 4; geen dipl	mbo 4, geen dipl	mbo 4, dipl 4	--	--	--	3.459	6,0%
	mbo 4; geen dipl	mbo 4, dipl 4	--	--	--	--	2.397	4,1%
	Totaal						26.373	45,4

2 | Thema's onderwijs nationaal

Brugklasanalyse



De invloed van brugjaren op latere prestaties

In Nederland vindt het selectiemoment voor het vo niet voor alle leerlingen tegelijk plaats. Sommigen gaan direct naar een categorale school met één onderwijsniveau; anderen stellen het keuzemoment uit met één of meer gemengde brugjaren. In deze paragraaf wordt gekeken naar de onderwijspositie van leerlingen in leerjaar 4 in samenhang met het gekozen brugklastype. Op basis van het Cito-schooldadvies worden leerlingen die in 2007 naar het vo gingen, ingedeeld in de vijf hoofdstromen van het vo (vmbo-gl en -tl worden daarbij samengenomen). De adviezen van de leerkrachten waren niet beschikbaar, waardoor het niet mogelijk is om eventuele uitkomsten te nuanceren.

Bij de onderwijspositie is onderscheid gemaakt tussen leerlingen die in hun eerste jaar in een categorale klas zaten of in een brugklas. Als zij in een brugklas zaten, is dit verder uitgesplitst naar gemengd-, gemengd+, gemengd+/- (zie toelichting). Voor de groep met vmbo-gl/tl-advies pakt de keuze voor een gemengd+ brugjaar gunstig uit. In dat geval komt 41 procent van de leerlingen in leerjaar 4 zelf ook boven het niveau gl/tl uit. Bij een gemengd- brugjaar zijn er maar weinig leerlingen die boven het niveau gl/tl uitkomen. De helft van de leerlingen komt daarentegen onder dit niveau uit. Leerlingen die in een categorale vmbo-gl/tl klas beginnen blijven meestal dit niveau vasthouden (73 procent), een klein deel (10 procent) komt boven dit niveau uit en een zesde deel onder dit niveau.

Voor de groep met advies havo en voor de groep met advies vmbo-kl is een vergelijkbaar beeld te zien. Echter het effect van een gemengd+ brugklas op een hoger niveau in het vierde leerjaar is bij vmbo-kl sterker en bij havo minder sterk dan bij vmbo-gl/tl.

Herkomstgroepering

Autochtone leerlingen kiezen vergeleken met niet-westerse allochtonen, iets vaker voor een gemengd- brugklas of starten in een categorale vmbo-kl klas. Beide groepen en ongeveer 40 procent van de leerlingen na gemengd+ naar een hoger niveau en na gemengd+/- ruim 25 procent na gemengd- gaat de helft van de leerlingen naar een lager niveau. Voor leerlingen die in een categorale vmbo-gl/tl klas starten geldt voor de autochtone leerlingen dat driekwart op dit niveau blijft, terwijl dit bij de niet-westerse allochtonen twee derde is. Bij de niet-westerse allochtonen zijn er naar verhouding zowel meer leerlingen die na de categorale klas op een hoger niveau als een lager niveau uitkomen. Voor alle Cito-adviezen geldt dat er vrijwel geen verschil is tussen de herkomstgroepen in het percentage leerlingen dat op een hoger of lager niveau uitkomt. Alleen bij vmbo-bl is het percentage niet-westerse allochtonen dat uitvalt (9 procent) vrij hoog ten opzichte van autochtonen (4 procent).

Geslacht

Bij jongens en bij meisjes met het Cito-advies vmbo-gl/tl is een vergelijkbaar patroon te zien als geschetst onder "De invloed van brugjaren op latere prestaties". Echter bij meisjes is het percentage leerlingen dat doorstroomt naar een hoger niveau systematisch hoger dan bij de jongens.

Inkomsten van het huishouden

Ook bij de verschillende inkomstenkwartielen blijft hetzelfde patroon zichtbaar voor leerlingen met een vmbo-gl/tl-advies. Wel komen relatief meer leerlingen met goed verdienende ouders op een hoger niveau uit dan leerlingen met ouders die minder verdienen.

Figuur 2.45 | Positie in leerjaar 4 van leerlingen met Cito-score vmbo gl/tl naar onderwijspositie in het brugjaar In procenten

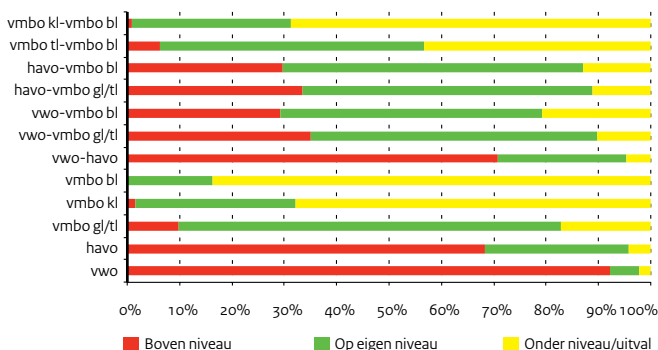

Figuur 2.46 | Positie in leerjaar 4 van leerlingen met CITO-score vmbo gl/tl naar herkomstgroepering In procenten

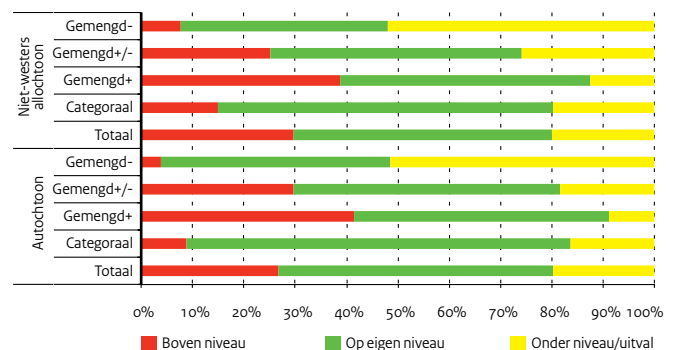

Bron

CBS

Toelichting

- De meetgroep omvat alle leerlingen die in 2007 naar het vo gingen. Deze cijfers zijn gekoppeld aan CBS-data over de inkomsten van het huishouden waartoe de leerling behoort en de herkomstgroepering
- De leerlingen zijn gegroepeerd naar CITO-score, aan de hand van de verdeling die CITO in 2007 hanteerde.
- Boven niveau = boven niveau van de CITO-score terechtgekomen in leerjaar 4
- Op niveau = op niveau van de CITO-score terechtgekomen in leerjaar 4
- Onder niveau/uitval = onder niveau van de CITO-score terechtgekomen, of uitgevallen, in leerjaar 4
- Onder categoriaal staan alleen de aantallen leerlingen die in een categoriale klas behorende bij de eigen CITO-score zijn gestart. Bij totaal zijn ook de leerlingen meegeteld die in een categoriale klas van een ander niveau zijn gestart
- Met 'gemengd -' wordt bedoeld: alle gemengde brugklassen die geen hogere niveaus vertegenwoordigen dan dat van de betreffende CITO-groep, maar wel lagere.
- Met 'gemengd +' wordt bedoeld: alle gemengde brugklassen die geen lagere niveaus vertegenwoordigen dan dat van de betreffende CITO-groep, maar wel hogere.
- Met 'gemengd +/-' wordt bedoeld: alle gemengde brugklassen waar het eigen CITO-niveau in vertegenwoordigd is, zowel als lagere en hogere niveaus.
- Er is gekeken naar de inkomsten van alle leden van het huishouden. Het betreft inkomsten uit arbeid en uitkeringen van het huishouden eind september 2007.
- Kwartiel 1 resp. kwartiel 4 = het kwart van de leerlingen die in 2006 met het vo begonnen, en behoorde tot de huishoudens met respectievelijk de laagste en hoogste inkomsten

Tabel 2.59 | Positie in leerjaar 4 van leerlingen per CITO-score: uitgesplitst naar brugjaarsoort

		Categoraal		Gemengd +		Gemengd +/-		Gemengd -		Totaal	
vwo-groep	Op niveau	10.600	89%					9.310	67%	19.970	77%
	Onder niveau/uitval	1.260	11%					4.560	33%	6.000	23%
havo-groep	Boven niveau	260	13%	6.200	32%	2.120	24%	300	5%	11.400	27%
	Op niveau	1.300	66%	10.000	52%	4.040	47%	2.560	39%	18.810	45%
vmbo gl/tl-groep	Onder niveau/uitval	410	21%	3.210	17%	2.500	29%	3.750	57%	11.680	28%
	Boven niveau	730	10%	6.520	41%	720	29%	190	5%	8.780	27%
vmbo kl-groep	Op niveau	5.400	73%	7.790	49%	1.270	52%	1.850	44%	16.880	53%
	Onder niveau/uitval	1.260	17%	1.520	10%	470	19%	2.160	51%	6.290	20%
vmbo bl-groep	Boven niveau	630	26%	2.470	81%	2.120	42%	630	18%	8.870	47%
	Op niveau	1.420	58%	390	13%	1.980	39%	1.940	54%	6.610	35%
vmbo bl-groep	Onder niveau/uitval	380	16%	200	7%	970	19%	1.000	28%	3.210	17%
	Boven niveau	1.090	25%	5.940	50%					9.150	49%
	Op niveau	2.930	68%	5.140	44%					8.500	45%
	Uitval	310	7%	690	6%					1.100	6%

Tabel 2.60 | Positie in leerjaar 4 van leerlingen met CITO-score vmbo gl/tl naar geslacht

		Categoraal		Gemengd +		Gemengd +/-		Gemengd -		Totaal	
Boven CITO-niveau	Mannen	210	6%	2.620	35%	270	23%	70	3%	3.460	22%
	Vrouwen	520	14%	3.900	47%	450	36%	120	6%	5.320	32%
Op CITO-niveau	Mannen	2.590	72%	3.960	53%	630	53%	820	37%	8.260	53%
	Vrouwen	2.810	74%	3.840	46%	630	50%	1.030	52%	8.620	53%
Onder CITO-niveau/uitval	Mannen	780	22%	940	13%	290	24%	1.330	60%	3.850	25%
	Vrouwen	480	13%	580	7%	180	14%	830	42%	2.440	15%

Tabel 2.61 | Positie in leerjaar 4 van leerlingen met CITO-score vmbo gl/tl (530-536) naar inkomens kwartiel

		Positie in leerjaar 4 van leerlingen met CITO-score vmbo gl/tl per inkomenskwartiel									
		Categoraal		Gemengd +		Gemengd +/-		Gemengd -		Totaal	
Boven CITO-niveau	Kwartiel 1	170	9%	1.280	34%	130	22%	40	3%	1.740	22%
	Kwartiel 4	200	14%	2.040	51%	220	41%	40	6%	2.690	38%
Op CITO-niveau	Kwartiel 1	1.260	67%	1.940	51%	310	53%	460	39%	4.090	51%
	Kwartiel 4	1.080	76%	1.770	44%	250	46%	340	52%	3.540	50%
Onder CITO-niveau/uitval	Kwartiel 1	450	24%	590	15%	150	25%	680	58%	2.140	27%
	Kwartiel 4	150	10%	220	5%	70	13%	270	42%	830	12%

Analyse doorstroom vmbo - mbo - hbo

Instroom in het mbo

Jaarlijks stroomt er een kleine 100 duizend leerlingen vanuit het voortgezet onderwijs door naar het mbo. Daarnaast is er een groep studenten die aan het mbo begint zonder dat zij het jaar ervoor een opleiding in het reguliere onderwijs hebben gevolgd. Dit betreft over het algemeen wat oudere mbo-deelnemers die een bbl-opleiding komen doen. In het vorige jaar was de groep die van buiten het reguliere onderwijs komt, na jaren van gestage groei, voor het eerst afgenomen. Inmiddels is de instroom van onderwijsdeelnemers van buiten het regulier onderwijs met 83 duizend weer terug op het oude niveau.

De instroom in de mbo-sector is met ongeveer een derde van het totaal aantal deelnemers al enige jaren redelijk constant.

Sectorale doorstroom

Van de doorstroom van vmbo naar mbo vanuit de sectoren techniek, zorg en welzijn en economie gaat het grootste gedeelte (minimaal ongeveer tweederde) door met een opleiding in dezelfde sector (tabel **). Deze doorstroom naar dezelfde sector van het mbo blijft de laatste vijf jaar vrijwel constant. Er is hierbij een verschil tussen gediplomeerde en ongediplomeerde doorstromers. Gediplomeerde vmbo-ers stromen vaker door naar dezelfde sector van het mbo dan ongediplomeerde vmbo-ers. Leerlingen die met een vmbo-diploma doorstromen naar dezelfde sector in het mbo halen veelal vaker een mbo-diploma dan leerlingen met een vmbo-diploma die doorstromen naar een andere sector.

Relatie cijfers op het vmbo en succes op het mbo

Leerlingen met een hoog gemiddeld eindcijfer op het vmbo halen vaker een mbo-diploma dan leerlingen met een laag gemiddeld eindcijfer.

Figuur 2.47 | Instroom mbo naar herkomst

In procenten

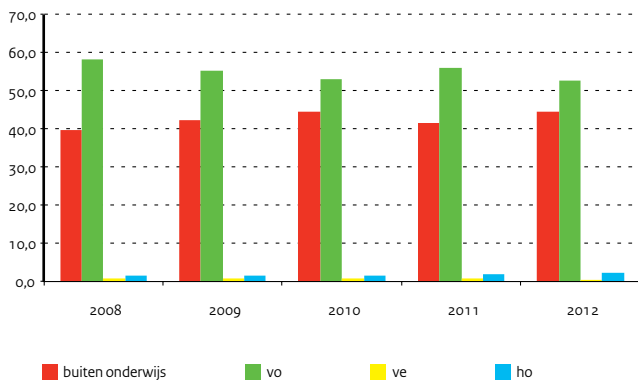

Doorstroom mbo-hbo

Het meest volledige beeld dat van de doorstroom mbo naar het hbo op basis van het onderwijsnummer kan worden gegeven, betreft de groep die in 2005/06 in het mbo zat en in 2006/2007 begint aan een studie in het hbo. In totaal hebben in 2006 minder dan 25 duizend deelnemers vanuit het mbo de overstap gemaakt naar het hbo. Van deze groep heeft bijna de helft in de vijf volgende jaren een bachelordiploma gehaald en het onderwijs verlaten. Ongeveer een achtste heeft het onderwijs verlaten nadat zij een propedeuse hebben behaald en ongeveer een kwart zonder dat er een diploma is behaald. Een betrekkelijk klein deel (15%) zit na vijf jaar nog steeds in het ho. Het merendeel van deze groep volgt nog steeds een hbo opleiding, maar in totaal drie procent van de totale groep instromers volgt inmiddels een opleiding op het wo.

Figuur 2.48 | Diplomaresultaat van de studenten die in 2007/08

direct vanuit het mbo in het hbo zijn ingestroomd In procenten

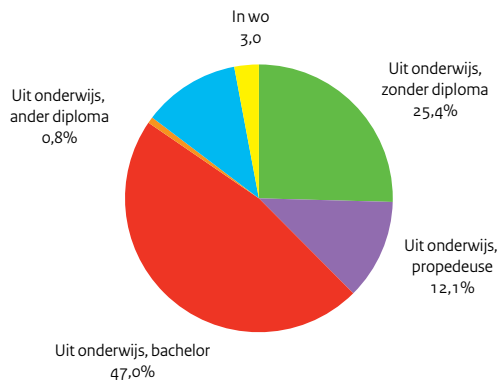

Tabel 2.62 | Doorstroom van vmbo naar mbo, naar sector in procenten

Bron
OCW (DUO)

		mbo 2011/12				
		Economie	Techniek	Zorg en welzijn	Landbouw	Combinatie
vmbo 2010/11	Economie	66,9	11,5	13,0	1,5	7,1
	Techniek	15,1	75,1	2,4	2,9	4,6
	Zorg en Welzijn	19,1	4,4	62,0	2,2	12,2
	Landbouw	22,7	18,4	23,9	22,9	12,0
	Combinatie	41,0	17,3	24,1	2,6	15,0
Geen leerweg vmbo-t		37,7	22,4	24,8	2,7	12,5
Totaal		34,4	25,1	25,8	4,2	10,5

Tabel 2.63 | Percentage deelnemers dat een mbo-diploma heeft behaald, naar leerweg + sector in het vmbo (2004/05) en niveau +sector in het mbo

Bron
OCW (DUO)

Toelichting

- Cellen met minder dan 25 deelnemers zijn buiten beschouwing gelaten

		Assistenten opl.		Basisberoepsopl.		Vakopl.		Middenkader/spec.	
		And. sect.	Zelf. sect.	And. sect.	Zelf. sect.	And. sect.	Zelf. sect.	And. sect.	Zelf. sect.
vmbo b d	Economie	62,76	72,80	68,70	70,46	70,10	67,82	61,70	71,91
	Techniek	55,53	86,49	71,64	77,59	76,67	83,19	.	.
	Zorg en Welzijn	64,28	70,28	67,83	73,28	71,26	85,16	.	83,95
	Landbouw	70,06	75,74	68,76	79,75	67,37	78,96	.	60,00
vmbo k d	Economie	66,95	79,49	65,34	73,76	72,98	74,29	73,66	73,18
	Techniek	74,24	.	77,00	80,95	81,72	81,92	78,98	87,25
	Zorg en Welzijn	64,62	72,12	73,37	85,12	73,61	81,75	71,58	83,20
	Landbouw	75,69	.	76,61	75,66	71,96	82,99	75,59	84,31
vmbo g d	Economie	.	78,57	75,86	74,80	77,11	82,09	83,87	82,73
	Techniek	.	.	86,96	.	89,17	74,29	83,53	92,54
	Zorg en Welzijn	.	.	68,52	84,92	90,70	83,33	85,27	89,51
	Landbouw	89,66	.	82,72	86,27	84,75	89,49	87,74	91,98

Tabel 2.64 | Percentage gediplomeerde mbo-ers naar niveau vmbo en eindcijfer vmbo in 2004/2005

Bron
OCW (DUO)

		Gemiddeld eindcijfer vmbo		
		6	7	8
vmbo b		66,2	78,2	87,0
vmbo k		72,7	82,1	91,4
vmbo g		82,7	90,1	95,6
vmbo t		80,1	86,0	90,9

Uitstroom van onderwijs naar arbeidsmarkt

Uitstroom van leerlingen uit het praktijkonderwijs, leerwegondersteunend en voortgezet speciaal onderwijs

Binnen het voortgezet onderwijs zijn er een drietal groepen leerlingen te onderscheiden die extra hulp nodig hebben. Vmbo-leerlingen die door een leerachterstand of andere omstandigheden extra hulp nodig hebben, kunnen leerwegondersteunend onderwijs (lwoo) volgen. Voor leerlingen die naar verwachting geen diploma kunnen halen, is er praktijkonderwijs (pro). Lwoo en pro zijn niet bedoeld voor leerlingen met een ernstige beperking. Voor hen is er het (voortgezet) speciaal onderwijs (vso). Ongeveer 35 duizend leerlingen volgen vso, 27 duizend pro en het aantal lwoo-leerlingen is 100 duizend. Het aantal leerlingen dat jaarlijks uit het onderwijs stroomt, is iets minder dan 3 duizend voor zowel vso als pro. Voor lwoo-leerlingen is dit ongeveer 2 duizend. Deze relatief geringe uitstroom uit het lwoo komt omdat hier veel leerlingen doorstromen naar ander onderwijs, zoals mbo. De pro, vso en lwoo leerlingen zijn alle drie een totaal ander type leerlingen. Het pro is uniek in die zin dat het eindonderwijs is en leerlingen voorbereidt op een zo zelfstandig mogelijk functioneren in de maatschappij. Weliswaar functioneren op laag niveau maar in die zin wezenlijk anders dan de uitstromers uit het lwoo en het vso. Het pro is gericht op wonen, werken, vrije tijdsbesteding en burgerschap. De uitstroom van deze leerlingen uit het pro naar werk al dan niet in combinatie met een uitkering ligt dan ook hoger dan bijvoorbeeld de uitstroom vanuit het vso. Dat geldt ook voor de uitstroom uit het lwoo naar de categorie werk al dan niet in combinatie met een uitkering. Leerlingen met een ernstige beperking volgen onderwijs in het vso. De uitstroom vanuit het vso komt voor het merendeel terecht in de categorie uitkering of werk en geen uitkering een vijfde heeft werk, al dan niet in combinatie met een uitkering. Voor pro en lwoo liggen deze percentages met resp. 40 en 35 duidelijk hoger. Bij pro heeft echter iets

minder dan de helft van de werkenden ook een uitkering, terwijl dit bij lwoo nauwelijks voorkomt. Bij lwoo heeft bijna tweederde van de leerlingen geen werk of uitkering. Bij niet-westerse allochtonen is dit zelfs driekwart. Ook bij pro is te zien dat niet-westerse allochtonen minder vaak werk en minder vaak een uitkering hebben dan autochtonen. Bij lwoo is ruim een derde van de leerlingen 16 jaar of jonger, terwijl dit pro bij een vijfde en bij vso een paar procent is. Van de leerlingen in het lwoo van 16 jaar of jonger heeft 80 procent geen werk of uitkering, voor de leerlingen van 17 jaar is dat bijna 60 procent en voor 18 jaar en ouder 45 procent.

Uitstroom uit het mbo

Van de leerlingen die uitstromen uit het mbo heeft bijna 80 procent werk en ruim 10 procent een uitkering en 15 procent heeft geen werk en ook geen uitkering. Er is een categorie mensen die zowel werkt als een uitkering heeft. Deze mensen zijn zowel geteld bij de werkenden, als ook bij degenen met een uitkering. Bij de niet-westerse allochtonen heeft ruim een kwart geen werk of uitkering en ongeveer 60 procent heeft werk. Het percentage werkenden neemt toe met de leeftijd en ook het percentage met een uitkering is boven 25 jaar hoger dan daaronder. Meer dan 80 procent van de uitstromers uit mbo met niveau 3 en 4 hebben werk, terwijl dit voor mbo niveau 2 bijna driekwart is en voor mbo niveau 1 ongeveer 60 procent. Opmerkelijk is het hoge percentage leerlingen met een baan voor mbo niveau 3 die de sector techniek hebben gevolgd (90%). Van de mbo'ers met de sector zorg en welzijn heeft op niveau 3 en 4 ruim 85 procent werk, terwijl dit op niveau 2 slechts 70 en op niveau 1 bijna 60 procent is.

Figuur 2.49 | Arbeidsmarktpositie van leerlingen die uitstromen uit vso, pro en lwoo in procenten

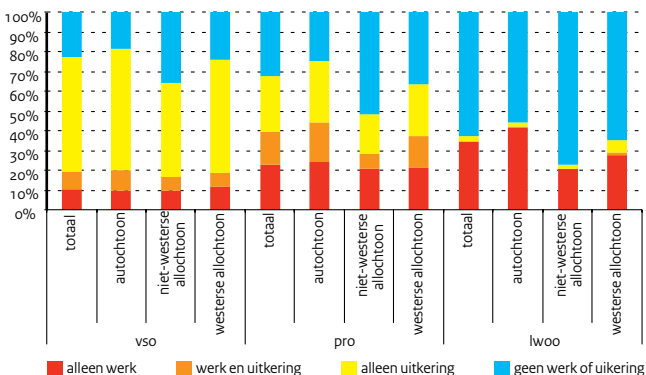

Figuur 2.50 | Arbeidsmarktpositie per leeftijdsklasse voor uitstromers uit het lwoo

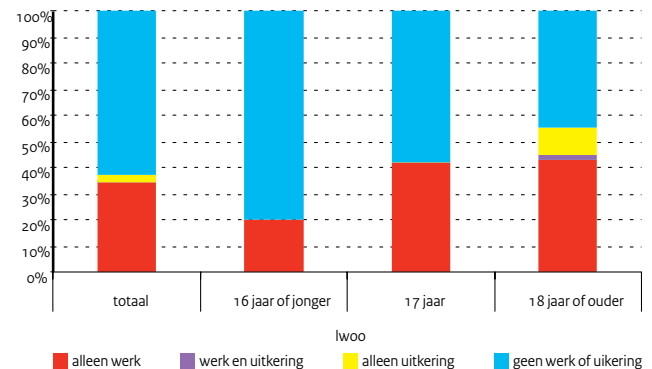

Bron
CBS

Toelichting

- Het voortgezet speciaal onderwijs is voortgezet onderwijs voor kinderen met een beperking
- Het leerwegondersteunend onderwijs is bedoeld voor leerlingen die achterstanden of andere problemen hebben, maar wel een vmbo-diploma kunnen halen. De hulp en ondersteuning kan van leerling tot leerling verschillen.
- Praktijkonderwijs is bedoeld voor leerlingen van wie wordt verwacht dat zijn geen vmbo-diploma kunnen halen. Het praktijkonderwijs is niet gericht op vervolgopleiding, maar bereidt voor op werk

- Schoolverlaters zijn leerlingen die tijdens of direct na het schooljaar het (bekostigd) onderwijs verlaten.
- Leerlingen die uitstromen zijn leerlingen die tijdens of direct na het schooljaar het bekostigd onderwijs verlaten en zowel voor als na het schoolverlaten tot de GBA-bevolking behoren (Gemeentelijke Basis Administratie)
- In het artikel is gekeken naar leerlingen die in het schooljaar 2008/2009 bekostigd onderwijs volgden, maar in 2009/2010 niet meer. Gekeken is naar de arbeidsmarktpositie eind september 2009

Bron
CBS

Toelichting

- x = geheim.
- Absolute aantallen kleiner dan 10 worden niet weergegeven

Tabel 2.65 | Arbeidsmarktpositie en achtergrondkenmerken van leerlingen die uitstromen uit het mbo

		Totaal		geen werk		werk		uitkering		uikering	
		en geen uitkering		en werk							
		aantal	%	aantal	%	aantal	%	aantal	%	aantal	%
Totaal	Totaal	142.710	100	20.860	15	111.830	78	15.410	11	5.380	4
Geslacht	Mannen	75.240	100	11.450	15	58.690	78	8.080	11	2.990	4
	Vrouwen	67.470	100	9.400	14	53.130	79	7.320	11	2.390	4
herkomstgroepering	Autochtoon	105.720	100	11.580	11	88.150	83	9.970	9	3.970	4
	Niet-westers allochtoon	27.200	100	7.490	28	16.510	61	4.210	15	1.010	4
	Westers allochtoon	9.790	100	1.790	18	7.170	73	1.230	13	400	4
leeftijd	19 jaar en jonger	34.580	100	9.440	27	23.150	67	2.770	8	790	2
	20 t/m 24 jaar	62.550	100	9.110	15	49.600	79	5.630	9	1.790	3
	25 t/m 29 jaar	13.960	100	1.150	8	11.390	82	2.070	15	650	5
	30 t/m 34 jaar	6.670	100	380	6	5.590	84	1.120	17	410	6
	35 t/m 39 jaar	6.360	100	240	4	5.440	85	1.100	17	420	7
	40 jaar en ouder	18.590	100	540	3	16.660	90	2.720	15	1.320	7

Tabel 2.66 | Arbeidsmarktpositie van leerlingen die uitstromen uit het mbo naar niveau en sector

		Totaal		geen werk		werk		uitkering		uikering	
		en geen uitkering		en werk							
		aantal	%	aantal	%	aantal	%	aantal	%	aantal	%
Mbo 1	totaal	9.890	100	2.010	20	6.010	61	3.340	34	1.470	15
	Landbouw	1.450	100	50	3	1.180	81	720	50	500	34
	Techniek	6.290	100	1.510	24	3.580	57	1.940	31	740	12
	Economie	1.520	100	360	24	870	57	420	28	130	9
	Zorg en welzijn	580	100	90	16	340	59	240	41	90	16
	Combinatie van sectoren	60	100	x	x	30	62	20	31	x	x
Mbo2	totaal	43.890	100	7.580	17	31.970	73	6.360	15	2.030	5
	Landbouw	2.140	100	240	11	1.700	80	430	20	230	11
	Techniek	15.400	100	2.010	13	11.940	78	2.130	14	680	4
	Economie	17.390	100	3.580	21	12.080	69	2.410	14	680	4
	Zorg en welzijn	8.250	100	1.580	19	5.740	70	1.340	16	410	5
	Combinatie van sectoren	720	100	180	25	500	70	60	9	30	3
Mbo 3	totaal	41.290	100	4.440	11	34.810	84	3.080	7	1.040	3
	Landbouw	2.240	100	290	13	1.840	82	180	8	70	3
	Techniek	9.360	100	450	5	8.540	91	560	6	190	2
	Economie	11.070	100	1.850	17	8.550	77	960	9	300	3
	Zorg en welzijn	18.540	100	1.840	10	15.800	85	1.390	7	490	3
	Combinatie van sectoren	90	100	x	x	80	89	x	x	x	x
Mbo 4	totaal	47.640	100	6.830	14	39.040	82	2.620	5	840	2
	Landbouw	2.220	100	350	16	1.790	81	110	5	40	2
	Techniek	11.160	100	1.720	15	9.130	82	420	4	110	1
	Economie	15.690	100	2.870	18	12.150	77	940	6	270	2
	Zorg en welzijn	18.470	100	1.860	10	15.880	86	1.150	6	420	2
	Combinatie van sectoren	110	100	20	18	90	78	x	x	x	x

Best presterende leerlingen vmbo

Welk niveau behalen de 'best presterende leerlingen' uit het voortgezet onderwijs? Hoe verloopt de gekozen vervolgstudie voor deze leerlingen in vergelijking met de overige leerlingen? Per schooltype en profiel/sector (havo, vwo en vmbo) wordt op deze, en de volgende pagina, stilgestaan bij de leerlingen die behoren tot de groep 'best presterend' (dat wil zeggen behorend tot de hoogst scorende 20 procent) op het centraal schriftelijk eindexamen van 2005 in het voortgezet onderwijs.

Vmbo examenresultaten

In 2004/2005 deden bijna 43 duizend leerlingen examen vmbo tl. Van hen hebben er bijna 40 duizend (93,3 procent) in dat jaar een diploma gehaald. In de examenklas van vmbo basis waren er bijna 32 duizend leerlingen en binnen het vmbo kader ruim 26 duizend. Respectievelijk 94 en 95 procent van deze leerlingen is ook daadwerkelijk geslaagd in dat jaar. De gemiddeld behaalde eindexamen cijfers lopen fors uiteen. Opvallend is dat sommige leerlingen erg lage gemiddelde scores hebben op het centraal examen. Aangezien zij ditzelfde jaar wel zijn geslaagd, moeten zij hier hoge scores op de schoolonderzoeken tegenover hebben gezet. De beste 20 procent vmbo basis leerlingen had in 2004/2005 een hoger cijfer dan 7,42 op het centraal examen. De beste vmbo kader leerlingen scoorden voor het centraal examen hoger dan een 7,12. Opvallend is dat de beste 20 procent van de vmbo tl leerlingen boven de 6,98 scoren. Wanneer we de focus verscherpen naar 10 procent best presterende vmbo tl leerlingen is te zien dat deze groep boven de 7,27 scoren. In alle leerwegen behoren verhoudingsgewijs vaker de jongens tot de best presterende leerlingen. Zowel in het vmbo basis als in het vmbo tl zijn autochtone en westers allochtone leerlingen oververtegenwoordigd in de groep met de 20 procent best presterende leerlingen.

Uitval en doorstroom naar vervolgonderwijs

Voor alle sectoren in het vmbo kan geconcludeerd worden dat leerlingen met hogere eindcijfers minder vaak uitvallen. De 20 procent best presterende vmbo b leerlingen stromen vaker door naar een mbo opleiding op niveau 3 of 4 dan de overige leerlingen. De vmbo kader leerlingen met hogere eindcijfers stromen voornamelijk door naar een mbo opleiding niveau 4. De best presterende vmbo tl leerlingen stromen gemiddeld vaker door naar het havo. Ruim een kwart van deze groep komt op het havo terecht tegen 15 procent in de totale groep.

Rendement

Driekwart van de leerlingen die in 2005/2006 vanuit het vmbo basis naar het mbo is gegaan heeft na zes jaar tijd een mbo-diploma behaald. Vanuit het vmbo kader is dat bijna viervijfde (79 procent). Het percentage best presterende leerlingen dat geen diploma haalt ligt iets lager dan gemiddeld. Ook is er een verband tussen de hoogte van het cijfer op het centraal examen en de hoogte van het hoogste behaalde diploma vmbo basis. Zo halen de best presterende leerlingen die doorstromden uit het vmbo basis vaker dan gemiddeld een mbo diploma op niveau 3 of 4 en minder op niveau 1 of 2. Het aandeel best presterende leerlingen die uit het vmbo tl opstromen naar het havo halen aanzienlijk vaker een diploma dan de anderen. Driekwart van de best presterenden haalt in twee jaar een havo-diploma en nog eens 5 procent na drie jaar. Op de totale uitstroom naar het havo haalt bijna een derde (30 procent) geen havo-diploma. Van de vmbo tl leerlingen die doorstromen naar het mbo heeft 65 procent een diploma behaald op niveau 4, op niveau 3 heeft zo'n 12 procent een diploma gehaald. Het verschil tussen de best presterende vmbo tl leerlingen en de rest van de leerlingen is voor wat betreft het behalen van een diploma op het mbo minder groot dan op het havo.

Figuur 2.51 | Behaald diploma van de doorstroom naar mbo vanuit vmbo

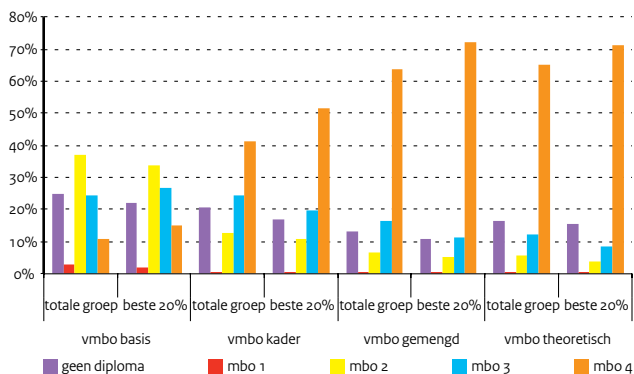

Figuur 2.52 | Behaald diploma van de doorstroom naar havo vanuit vmbo tl, naar decielen

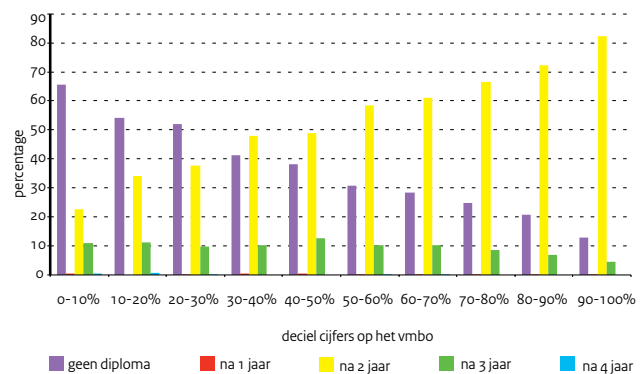

Bron

OCW (DUO: BRON-gegevens)

Tabel 2.67 | Aantal leerlingen dat examen vmbo doet in 2004/2005, naar leerweg en slagingspercentage

Leerweg in het vmbo	Examenkandidaten	Geslaagd	% geslaagd
basisbg leerweg	31.896	29.970	94,0
kaderbg leerweg	26.310	25.058	95,2
gemengde leerweg	5.924	5.530	93,3
theoretische leerweg	42.694	39.853	93,3

Bron

OCW (DUO: BRON-gegevens)

Tabel 2.68 | Indeling in decielen vmbo, best presterende leerlingen, bovenste 20 procent

	0-10%	10-20%	20-30%	30-40%	40-50%	50-60%	60-70%	70-80%	80-90%	90-100%
basis	<=5,50	5,50 - 5,93	5,93 - 6,25	6,25 - 6,48	6,48 - 6,73	6,73 - 6,93	6,93 - 7,15	7,15 - 7,40	7,4 - 7,73	> 7,73
kader	<= 5,48	5,48 - 5,80	5,80 - 6,04	6,04 - 6,25	6,25 - 6,45	6,45 - 6,64	6,64 - 6,87	6,87 - 7,10	7,1 - 7,44	> 7,44
theoretisch	<=5,60	5,60 - 5,86	5,86 - 6,06	6,06 - 6,24	6,24 - 6,40	6,40 - 6,58	6,58 - 6,76	6,76 - 6,97	6,97 - 7,27	> 7,27

Bron

OCW (DUO: BRON-gegevens)

Tabel 2.69 | Doorstroom gediplomeerde vmbo'ers in procenten 2004/05

	vmbo basis		vmbo kader		vmbo gemengd		vmbo theoretisch	
	Totale groep	Beste 20%	Totale groep	Beste 20%	Totale groep	Beste 20%	Totale groep	Beste 20%
mbo 1	4,0	3,1	1,1	0,7	0,7	0,5	0,7	0,5
mbo 2	72,5	72,8	16,5	16,0	7,0	5,0	4,5	3,2
mbo 3	4,7	7,0	31,6	25,3	21,5	16,2	14,3	10,8
mbo 4	0,9	1,6	40,1	48,5	60,5	64,7	56,2	50,4
havo	0,0	0,0	0,0	0,1	3,7	8,4	15,7	28,1
ander onderwijs	1,2	1,5	0,6	0,5	0,3	0,3	0,8	1,0
uit onderwijs	16,8	14,0	10,2	9,0	6,3	4,9	7,8	6,1

Bron

OCW (DUO: BRON-gegevens)

Tabel 2.70 | Behaald diploma van de doorstroom naar mbo in procenten

	vmbo basis		vmbo kader		vmbo gemengd		vmbo theoretisch	
	Totale groep	Beste 20%	Totale groep	Beste 20%	Totale groep	Beste 20%	Totale groep	Beste 20%
geen diploma	25,0	22,2	20,5	16,8	13,3	10,9	16,5	15,7
mbo 1	2,7	2,1	0,7	0,6	0,3	0,3	0,6	0,5
mbo 2	37,1	33,9	12,9	10,8	6,4	5,1	5,6	3,9
mbo 3	24,3	26,6	24,6	19,9	16,4	11,5	12,2	8,7
mbo 4	10,9	15,2	41,2	51,8	63,5	72,2	65,1	71,2

Best presterende leerlingen havo en vwo

Examenresultaten

In het havo en in het vwo kiezen leerlingen in het vierde leerjaar voor een profiel. Leerlingen met een natuur-profiel (NT of NG) halen gemiddeld hogere cijfers voor hun eindexamen dan leerlingen met een maatschappij-profiel (CM of EM). Dit verschil is groter onder vwo-leerlingen dan onder havo-leerlingen. Zowel voor het vwo als voor het havo geldt dat er in de groep best presterende leerlingen ongeveer 3 procent-punt meer autochtonen voorkomen dan in de totale populatie van geslaagde examen-deelnemers. In tegenstelling tot het vmbo behoren in het havo en vwo verhoudingsgewijs vaker de meisjes tot de best presterende leerlingen.

Tussenjaar, vervolgopleidingen na de middelbare school

Van de in 2005 geslaagde havo leerlingen nam 8,7 procent één of meer tussenjaren, bij de vwo geslaagden was dit iets meer: 11,6 procent. De best presterende havo leerlingen deden dit ongeveer even vaak, de best presterende vwo leerlingen iets minder vaak (1,2 procent-punt minder). De best presterende leerlingen kiezen (3-5 procentpunt) vaker dan de totale groep voor een vervolgopleiding in een overeenkomstige sector als hun profielkeuze. Dit geldt voor de meeste profielen. Opvallend is dat deze groep bijna twee keer zo vaak voor een vervolg in het vwo kiest als de overige leerlingen. Een ruime meerderheid (83 procent) van de geslaagde vwo leerlingen start een vervolgstudie in het wo. De best presterende leerlingen doen dit vaker: (12 procent-punt meer). Dit geldt voor alle profielen. Een deel van de leerlingen die in 2005 geslaagd zijn zijn in 2011 uitgevallen zonder bachelordiploma.

Een student wordt als switcher aangemerkt, als deze een bachelorsdiploma haalt voor een andere studie dan deze initieel begonnen is. In totaal is (na 6 jaar studie) ruim 38% van de vwo leerlingen een andere vervolgstudie in het wo gaan doen. De 20% best presterende leerlingen doen dit ongeveer 14%-punt minder vaak dan de overige leerlingen. Vooral mannelijke studenten met lagere eindexamencijfers switchen vaker. Switchen neemt gestaag af naarmate de behaalde cijfers hoger worden. En hoe hoger het gemiddelde vwo-eindexamencijfer, hoe kleiner ook het verschil in switchgedrag tussen mannen en vrouwen. Van de havo-gediplomeerden verandert 31% van studierichting. Daarvan stapt 3% over naar het wo, voordat zij een hbo-bachelor hebben behaald. De 20% best presterende leerlingen maken deze laatste overstap ruim twee keer zo vaak als de overige leerlingen.

Tempo en rendement

Zowel in havo als vwo geldt eenzelfde voorspellende factor voor het studietempo: hoe hoger het behaalde eindexamencijfer hoe hoger de kans op het behalen van een bachelor in de nominale studieduur. Van de vwo-gediplomeerden die in 2005 aan een wo studie begonnen heeft slechts 20,4 procent hun bachelor diploma behaald in de nominale studieduur van drie jaar. De best presterende vwo leerlingen halen twee keer zo vaak hun bachelor diploma in drie jaar vergeleken met de overige groep. In beide groepen is het aandeel vrouwen het hoogst. Opgemerkt wordt dat studenten die hun bachelor in 2011 nog niet hadden behaald al wel met hun master kunnen zijn begonnen ('zachte knip'). Van de havo-gediplomeerden die in 2005 aan een hbo studie begonnen, behaalde slechts 24,1 procent hun propedeusediploma in de nominale studieduur van 1 jaar. De best presterende havo-leerlingen halen 15 procent-punt vaker hun propedeusediploma in één jaar. Ook hier presteren in beide groepen de vrouwen beter dan de mannen.

Figuur 2.53 | Uitval en behaalde diploma's in het ho na het eindexamen vwo (2005) voor best presterende leerlingen

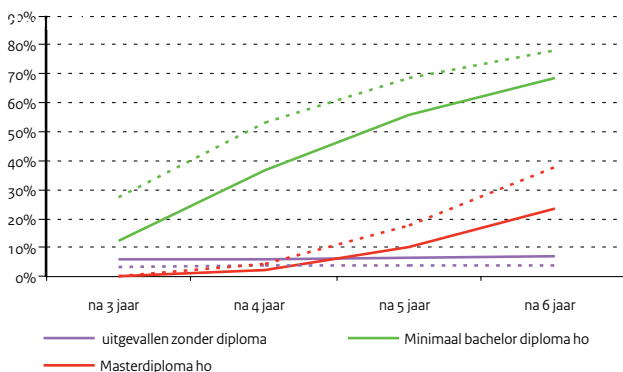

Figuur 2.54 | Vwo Leerlingen per profiel met een vervolgstudie (2005) in het wo naar prestatie

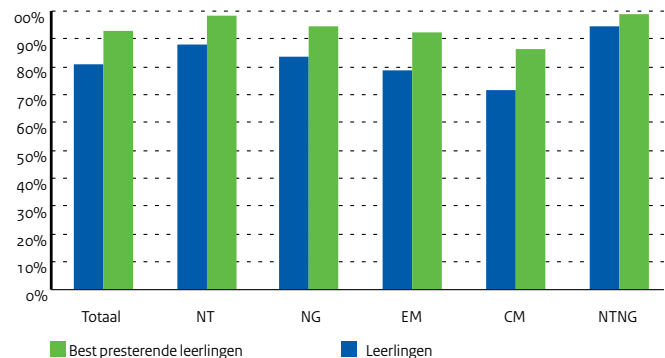

Bron

OCW (DUO: BRON-gegevens)

Tabel 2.71 | Verdeling naar geslacht, leeftijd en etniciteit in de populatie en de groep best presterende havo en vwo leerlingen

Groep	havo		vwo	
	Aandeel in populatie	Aandeel in groep	Aandeel in populatie	Aandeel in groep
	examendeelnemers	best prest. leerl.	examendeeln.	best prest. leerl.
Mannen	0,463	0,484	0,461	0,457
Vrouwen	0,537	0,516	0,539	0,543
18 jaar of jonger (1 okt 2005)	0,529	0,523	0,79	0,898
19 jaar of ouder (1 okt 2005)	0,471	0,487	0,21	0,102
Autochtonen	0,828	0,866	0,838	0,868
Westerseallochtonen	0,06	0,061	0,075	0,072
Niet-Westerseallochtonen	0,087	0,049	0,07	0,045
Allochtoon, niet ingedeeld	0,025	0,025	0,018	0,016

Tabel 2.72 | Gemiddelde eindexamencijfers havo en vwo leerlingen

Profiel	havo	vwo
EMCM	6,2	6,4
NTNG	6,5	6,9
CM	6,2	6,3
EM	6,2	6,3
NG	6,3	6,4
NT	6,4	6,6
Totaal	6,2	6,4

Bron

OCW (DUO: BRON-gegevens)

Toelichting:

- Het betreft leerlingen die in 2005 eindexamen deden.
- NT: Natuur en Techniek
- NG: Natuur en Gezondheid
- EM: Economie en Maatschappij
- CM: Cultuur en Maatschappij

Tabel 2.73 | Grensscores per profiel best presterende leerlingen in het havo en vwo

Profiel	havo		vwo	
	Grensscore (20%)	Grensscore (10%)	Grensscore (20%)	Grensscore (10%)
NT	7,0	7,3	7,5	7,9
NG	6,9	7,2	7,2	7,6
EM	6,8	7,1	6,9	7,3
CM	6,9	7,2	7,1	7,5
NTNG	.	.	7,8	8,2

Bron

OCW (DUO: BRON-gegevens)

Toelichting:

- Het betreft hier het gemiddeld behaalde eindexamencijfer waarboven leerlingen tot de beste 20 procent of 10 procent behoren.

Tabel 2.74 | Switchgedrag van havo en vwo leerlingen naar prestatie

	havo		vwo	
	Niet best presterend	Best presterend	Niet best presterend	Best presterend
Studieswitch	28,8	26,4	41,4	27,2
Studieswitch: HBO-WO (zonder hbo bachelor)	2,1	5,2	0,0	0,0
Geen studieswitch (opleiding afgerond)	43,4	47,6	44,5	60,9
Geen studieswitch (nog bezig)	7,7	6,6	7,4	8,3
Uitgevallen (zonder bachelor diploma)	18,0	14,2	6,6	3,6

Bron

OCW (DUO: BRON-gegevens)

Analyse verschillen jongens en meisjes

Advies vanuit po

Kijkend naar de gemiddelde eind citoscores zijn de verschillen in behaalde prestaties tussen jongens en meisjes vroeg in het onderwijs slechts beperkt zichtbaar. Jongens halen gemiddeld net iets hogere cito-scores, maar zitten ook wat vaker in speciaal onderwijs of behoren tot de groep kinderen die niet met de reguliere cito-toets meedoet. Jongens zijn wat beter in rekenen, meisjes wat beter in taal. De schooladviezen die jongens en meisjes in groep acht van hun leraar meekrijgen, verschillen wel. Meisjes krijgen, ten opzichte van hun behaalde citoscore, wat vaker een hoger advies mee dan jongens. Bij de schooladviezen wordt niet alleen gekeken naar de citoscores maar ook naar andere competenties die de kinderen gedurende hun schoolloopbaan hebben ontwikkeld, en die door de citotoets niet wordt gemeten. Werkhouding is daarvan een belangrijke, en daarop schatten de leraren de meisjes competentier in dan de jongens.

Het vervolg in vo

In de afgelopen jaren is het aantal leerlingen dat met een havo/vwo diploma de school verlaat gestegen. Uit analyse van onderwijsnummer gegevens blijkt dat, in het cohort dat in 2009 de basisschool verliet, jongens vaker een vwo advies kregen dan meisjes, en meisjes iets vaker een vmbo advies. Beide kregen ongeveer even vaak een havo advies. Ongeveer vanaf het 3e leerjaar is echter te zien dat er absoluut gezien meer meisjes in het havo en vwo zitten. Juist in het vmbo zijn de jongens in grotere aantallen aanwezig. Meisjes stromen in de eerste drie jaren van het VO vaker op, waar jongens iets vaker afstromen (relatief ten opzichte van elkaar). Dat leidt er toe dat meisjes vaker havo of vwo volgen terwijl hun Cito standaardscore gemiddeld wat lager is dan die van jongens.

Over de afgelopen 10 jaar is er echter geen verandering in de trend zichtbaar: allebei gaan ze vaker naar havo/vwo, en het verschil tussen hen neemt niet verder toe.

Vertraging

In het PO lopen jongens en meisje ongeveer evenveel vertraging op. In de eerste twee leerjaren in het vo komt er relatief gezien nog geen grote vertraging voor, maar is al wel verschil te zien tussen jongens en meisjes. Van de jongens die in 2010/2011 in de eerste of tweede klas van het vo zitten blijft 4 procent zitten bij de overgang naar 2011/2012. Bij de meisjes bedraagt het percentage 3 procent. In de vervoljaren in het vo blijven de verschillen tussen jongens en meisjes in het vmbo klein. Opvallend is (voor beide geslachten) het grote percentage vertraagde leerlingen in het vierde leerjaar vmbo g/t. Naarmate het onderwijsniveau omhoog gaat, stijgt de kans op vertraging. Vooral in havo 4 en 5 en vwo 4 en 5 komen hoge vertragingpercentages voor. Hierbij worden de verschillen tussen jongens en meisjes meer zichtbaar.

Slaagkans

Zoals al eerder beschreven vertragen jongens vaker dan meisjes in het onderwijs. Maar als we kijken naar het slagingspercentage, doen jongens en meisjes het even goed. In het schooljaar 2010/11 slaagde 89 procent van de jongens en ook 89 procent van de meisjes op het vwo. In alle sectoren doen jongens en meisjes het vergelijkbaar. En waar er verschillen zijn tussen de jongens en de meisjes, is dit vaak in het voordeel van jongens. Vooral op het lwoo (vmbo g/t met leerweg ondersteuning), slagen jongens sneller dan meisjes, hoewel het hier om een kleine groep gaat: 90 procent van de jongens slaagt in 2010/11 en 86% van de meisjes.

Figuur 2.55 | Advies dat leraren geven vanuit de basisschool, 2011/12

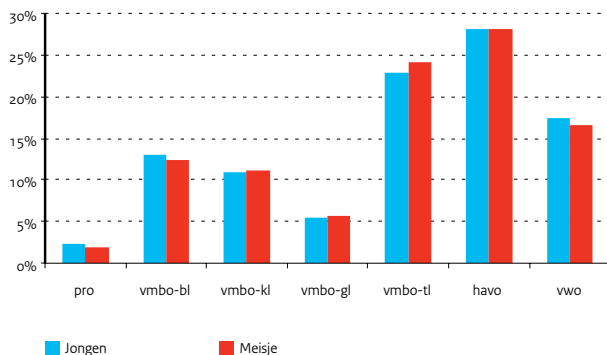

Figuur 2.56 | Deelname leerlingen naar schoolsoort op het vo in leerjaar 1, 2011/12

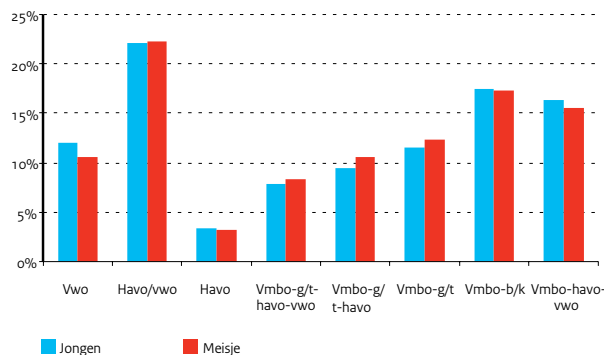

Tabel 2.75 | Aantallen leerlingen in het vo naar onderwijssoort met vertragingen
Bron

CBS Statline

Toelichting

- De aantallen voor het jaar 2010/11 naar 2011/12 zijn voorlopig

	2006/07 naar		2007/08 naar		2008/09 naar		2009/10 naar		2010/11 -naar	
	2007/08		2008/09		2009/10		2010/11		2011/12	
	Man	Vrouw	Man	Vrouw	Man	Vrouw	Man	Vrouw	Man	Vrouw
Tot. aant. vmbo/havo/vwo leerlingen	459.027	456.213	457.725	456.328	454.326	453.344	454.475	453.703	456.550	456.364
Percentages vertraagde leerlingen	7	5	6	5	7	5	7	6	8	6
Aantal leerlingen in leerjaren 1-2	196.595	191.266	194.336	189.279	191.927	186.832	193.014	187.780	195.961	191.529
Percentages vertraagde leerlingen	3	2	3	2	3	2	4	2	4	3
Aantal leerlingen in vmbo k/b 3	33.389	27.313	31.876	26.153	30.821	25.070	29.176	23.926	28.261	23.434
Percentages vertraagde leerlingen	4	4	4	3	4	4	5	4	5	5
Aantal leerlingen in vmbo t/g leerweg 3	26.489	25.824	26.048	25.250	25.939	25.396	25.796	25.165	25.690	25.003
Percentages vertraagde leerlingen	7	6	7	6	7	7	8	7	9	8
Aantal leerlingen in vmbo k/b 4	32.253	26.790	30.625	25.701	29.368	24.674	28.754	23.850	27.352	22.920
Percentages vertraagde leerlingen	2	2	2	2	3	2	3	3	4	4
Aantal leerlingen in vmbo t/g 4	25.514	25.796	25.814	25.993	25.617	25.326	25.431	25.425	25.562	25.459
Percentages vertraagde leerlingen	22	21	22	21	22	21	22	20	20	19
Aantal leerlingen in havo/vwo 3	42.270	46.200	42.029	46.211	42.408	46.782	43.115	47.009	43.031	46.462
Percentages vertraagde leerlingen	7	5	6	5	7	5	7	5	8	5
Aantal leerlingen in havo 4	27.592	28.072	29.118	28.873	29.028	29.045	29.016	29.284	29.545	29.774
Percentages vertraagde leerlingen	16	12	14	11	14	12	15	12	16	13
Aantal leerlingen in havo 5	21.730	23.908	22.455	24.850	23.018	24.790	24.339	26.198	24.416	26.593
Percentages vertraagde leerlingen	12	9	7	5	11	9	11	10	12	10
Aantal leerlingen in vwo 4	19.275	22.355	19.812	23.016	19.720	23.000	19.927	23.316	20.036	22.688
Percentages vertraagde leerlingen	12	8	11	9	11	9	13	9	13	10
Aantal leerlingen in vwo 5	18.384	20.611	18.990	21.783	18.972	21.821	19.463	22.095	19.398	22.182
Percentages vertraagde leerlingen	9	7	7	5	10	8	11	9	12	9
Aantal leerlingen in vwo 6	15.536	18.078	16.622	19.219	17.508	20.608	16.444	19.655	17.298	20.320
Percentages vertraagde leerlingen	4	3	3	3	1	1	4	4	5	5

Tabel 2.76 | Aandeel geslaagden naar geslacht, 2010/11
Bron

CBS Statline

Toelichting

- De aantallen zijn nog voorlopig

	Jongens	Meisjes
Vwo	89	89
Havo	86	85
Vmbo	94	94
Vmbo g/t	93	92
Vmbo-t	93	93
Vmbo-g	92	91
Vmbo-b/k	95	95
Vmbo-k	94	94
Vmbo-b	95	96
Vmbo (exclusief lwoo)	94	94
Vmbo-g/t (exclusief lwoo)	93	93
Vmbo-b/k (exclusief lwoo)	95	96
Lwoo	93	93
Lwoo-g/t	90	86
Lwoo-b/k	94	94

Analyse verschillen jongens en meisjes

Instream ho

Volgend op de groei in havo/vwo, is het aantal studenten in het hoger onderwijs de afgelopen decennia flink toegenomen: zowel mannen als vrouwen raken vaker hoger opgeleid. Het aantal eerstejaars is de afgelopen vijftien jaar met meer dan de helft toegenomen tot 120 duizend in 2011. Het percentage vrouwen kwam in die periode (sinds studiejaar 1996/97) boven de 50 procent uit. In zowel het hbo als op de universiteit zijn er inmiddels meer vrouwelijke studenten dan mannelijke. De switch naar 'meer vrouwen dan mannen in het ho' komt overeen met het inhalen van de jongens door de meisjes op het vwo. In het hbo is de verhouding in deelname ongeveer 51 procent vrouwen om 49 procent mannen van het totaal aantal studenten. In het wo geldt een verhouding van 52 op 48.

Bij de instroom in het hbo kiezen er meer vrouwen voor onderwijs, taal en cultuur, gedrag en maatschappij en gezondheidszorg. Dit is al jaren zo. Mannen kiezen meer voor economie, techniek en landbouw en natuur. In het wo zijn nagenoeg dezelfde keuzes zichtbaar: vrouwen kiezen voor gedrag en maatschappij, taal en cultuur, recht en gezondheidszorg, terwijl mannen wederom meer te vinden zijn binnen economie en techniek. Opvallend is dat er in het wo meer vrouwelijke studenten te vinden zijn binnen landbouw en natuur, terwijl dit in het hbo juist omgekeerd is.

Studievoortgang

Naast de grotere instroom doen vrouwen het in het ho ook beter qua uitval in het eerste studiejaar en rendement (behalen van diploma en het aantal jaren dat daarover wordt gedaan) Dit geldt zowel voor het hbo als het wo. De verschillen hierin tussen mannen en vrouwen lijken in het hbo en wo groter dan de verschillen in het vo.

Uit de cijfers blijkt dat het rendement na 4 jaar (nominaal studeren) voor de mannen en de vrouwen in zowel hbo als wo redelijk laag ligt, en in het hbo de afgelopen jaren zelfs wat afneemt. De verschillen tussen mannen en vrouwen na 4 jaar zijn vrij groot, ook op de langere termijn is er dit verschil in rendement nog zichtbaar. Mannen hebben na 8 jaar hun achterstand iets ingelopen, maar het verschil met de vrouwen is nog 9 procent-punt, in zowel het hbo als het wo.

In het hbo vallen mannen sneller uit dan vrouwen. In het eerste leerjaar verlaat ongeveer 16 procent van de mannen het onderwijs zonder diploma. Bij de vrouwen ligt dit iets lager, namelijk op 14 procent. Deze verschillen worden groter naarmate de studenten verder in de studie komen. Na 8 jaar studeren heeft 28 procent van de mannen het onderwijs verlaten zonder diploma, tegen 21 procent van de vrouwen.

In het wo zijn deze verschillen, maar ook de absolute percentages, wat kleiner. Vooral in de eerste twee leerjaren loopt de uitval onder mannen en vrouwen redelijk gelijk op. Vanaf het derde leerjaar vallen de mannen vaker uit. Wederom geldt hier dat naarmate studenten verder gevorderd zijn in hun studie, dit percentage sneller groeit onder mannen dan onder vrouwen.

Figuur 2.57 | Studievoortgang in het ho, gestart met hbo opleiding in 2002 naar geslacht

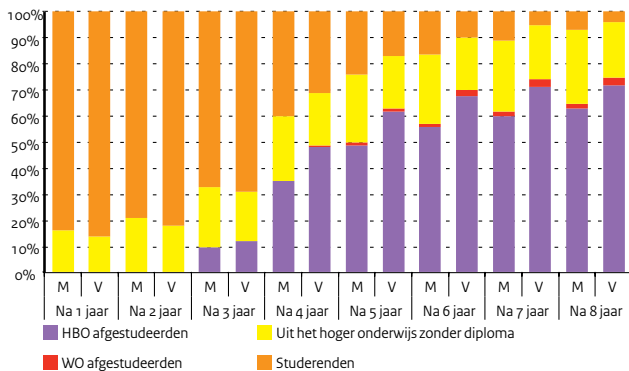

Figuur 2.58 | Studievoortgang in het ho, gestart met wo opleiding in 2002 naar geslacht

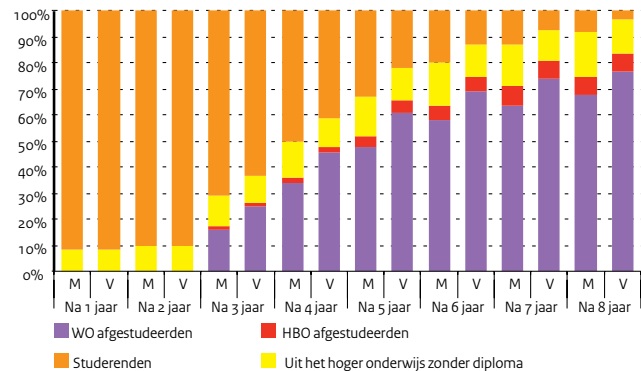

Bron
CBS Statline

Tabel 2.77 | Instroom van eerstejaars hbo studenten

	2007		2008		2009		2010		2011	
	Man	Vrouw	Man	Vrouw	Man	Vrouw	Man	Vrouw	Man	Vrouw
Onderwijs	2.827	6.214	2.661	5.860	2.931	5.768	2.907	5.681	2.794	5.233
Taal en cultuur	1.164	1.557	1.211	1.628	1.178	1.705	1.154	1.650	1.153	1.637
Gedrag en maatschappij	1.872	7.228	1.916	7.304	2.268	8.001	2.362	8.146	2.381	8.212
Economie	12.304	10.330	12.728	11.031	13.590	11.241	13.495	11.308	14.282	11.765
Techniek	8.384	1.555	8.856	1.724	9.347	1.855	9.428	1.960	9.619	2.089
Landb. en natuurlijke omg.	1.099	833	1.166	890	1.187	978	1.246	1.019	1.242	930
Gezondheidszorg	1.306	4.465	1.419	4.718	1.403	4.803	1.554	5.080	1.627	5.245
Sectoroverstijgend	0	0	0	0	3	11	3	8	8	12
Totaal	28.956	32.182	29.957	33.155	31.907	34.362	32.149	34.852	33.106	35.123

Bron
CBS Statline

Tabel 2.78 | Instroom van eerstejaars wo studenten

	2007		2008		2009		2010		2011	
	Man	Vrouw	Man	Vrouw	Man	Vrouw	Man	Vrouw	Man	Vrouw
Onderwijs	27	24	26	35	17	24	20	33	35	37
Taal en cultuur	2.042	3.978	2.039	4.166	2.333	4.435	2.202	4.462	2.177	4.024
Gedrag en maatschappij	2.831	6.921	2.819	7.305	3.349	8.066	3.395	8.091	3.333	7.867
Recht	1.994	3.134	2.006	3.225	2.123	3.461	1.984	3.311	2.095	3.416
Economie	5.419	2.759	5.805	3.044	6.575	3.462	6.453	3.504	6.623	3.713
Techniek	4.500	1.064	4.753	1.194	5.172	1.335	4.670	1.466	4.892	1.446
Natuur	2.202	1.465	2.280	1.503	2.476	1.705	2.644	1.653	2.828	1.772
Landb. en natuurlijke omg.	544	721	627	760	717	925	742	1.106	786	998
Gezondheidszorg	1.427	3.028	1.504	3.143	1.539	3.168	1.619	3.350	1.646	3.379
Sectoroverstijgend	242	427	259	458	333	604	354	622	419	656
Totaal	21.228	23.521	22.118	24.833	24.634	27.185	24.083	27.598	24.834	27.308

3 | Onderwijs internationaal

EU-doelstellingen

EU-doelstellingen Onderwijs

De Europa 2020 strategie draait om drie samenhangende en elkaar versterkende prioriteiten: slimme groei, duurzame groei en groei voor iedereen. De EU zet daarbij in op 5 ambitieuze doelen op de terreinen werkgelegenheid, innovatie, onderwijs, sociale betrokkenheid en klimaat/energie. De vorderingen op deze doelstellingen worden getoetst aan vijf centrale EU-streefcijfers, waarvan er twee gerelateerd zijn aan onderwijs en wetenschap:

1. Een verhoging van de R&D uitgaven van 1,9 procent naar 3 procent van het BBP;
2. het percentage voortijdig schoolverlaters moet lager zijn dan 10 procent en minstens 40 procent van de 30-34 jarigen moet hoger opgeleid zijn (hbo/wo/post-doctoraal).

Onderwijs en wetenschap worden beschouwd als cruciale factoren bij het streven naar banen en groei binnen de EU. Tegelijk met bovengenoemde brede doelstellingen zijn in 2009 in het Europese werkprogramma Onderwijs en Training 2020 (ET2020) ook vijf benchmarks specifiek op het gebied van onderwijs afgesproken. Deze benchmarks zijn een voortzetting, aanscherping en vernieuwing van de doelen die Europa zich had gesteld in het onderwijs en training programma van de Lissabon strategie voor 2010 (ET2010). Nederland heeft de Europese benchmarks voor 2020 vertaald naar nationale doelstellingen in de brief 'naar een Robuuste Kenniseconomie'. Deze brief is op Prinsjesdag 2009 naar de Tweede Kamer gestuurd.

Prestaties Nederland t.a.v. EU benchmarks 2020 voor onderwijs en training

1. Voortijdig schoolverlaters. Het betreft het aandeel 18-24 jarigen zonder startkwalificatie (diploma op havo, vwo of mbo 2 niveau) dat geen onderwijs volgt. Deze benchmark uit de Lissabonstrategie is behouden in ET2020. Het aandeel voortijdig schoolverlaters binnen de EU moet in 2020 minder zijn dan 10 procent. Nederland handhaaft voor 2020 de scherpere nationale doelstelling van 8 procent en heeft de afgelopen jaren forse vooruitgang geboekt. In 2011 is het aandeel voortijdig schoolverlaters in Nederland 9,1 procent.
2. Leven lang leren. Deze benchmark uit de Lissabonstrategie is aangescherpt in ET2020. Tenminste 15 procent van de Europese volwassen bevolking (25-64) moet in 2020 een opleiding of cursus volgen. Nederland hanteert voor 2020 het scherpere nationale doel van 20 procent. In 2011 is Nederland met een percentage van 16,7 procent een van de best presterende landen van Europa, maar het percentage neemt nog nauwelijks toe. Ten opzichte van 2010 is het aandeel zelfs iets gedaald.

3. Basisvaardigheden. In ET2020 is de ambitie om het aandeel 15-jarige leerlingen met lage vaardigheden op het gebied van lezen, wiskunde en natuurkunde te verminderen. Binnen Europa moet dit aandeel in 2020 op alle drie de terreinen zijn teruggebracht tot minder dan 15 procent. De Nederlandse doelstelling is scherper en ligt op 8 procent voor 2020. Binnen Europa presteert Nederland uitstekend met een positie in de top 5 van de Europese rangorde.
4. Aandeel hoger opgeleiden. Dit is een nieuwe benchmark in ET2020. Doel is dat minimaal 40 procent van de 30-34 jarigen binnen Europa in 2020 een opleiding op ho-niveau heeft afgerond. In Nederland is dit aandeel in 2011 al 41,1 procent.
5. Vroegschoolse educatie. Dit is een nieuwe benchmark in ET2020. Op Europees niveau moet, in 2020, ten minste 95 procent van de kinderen van 4 jaar tot de leerplichtige leeftijd deelnemen aan vroegschoolse educatie. Het betreft in Nederland de kinderen die in groep 1 en 2 van het basisonderwijs zitten, wat momenteel al bijna 100 procent is.

Voor meer informatie over onderwijs internationaal kan worden gekeken op de website www.trendsbeeld.minocw.nl. Op deze website staan allerlei cijfers die als bron de OESO publicatie Education at a Glance hebben. Deze worden met het uitkomen van de publicatie Education at a Glance in juni 2013 weer geactualiseerd.

Figuur 3.1 | Percentage ho-opgeleiden onder 30-34 jarigen

Ontwikkeling sinds 2000 in NL en gemiddeld binnen Europa

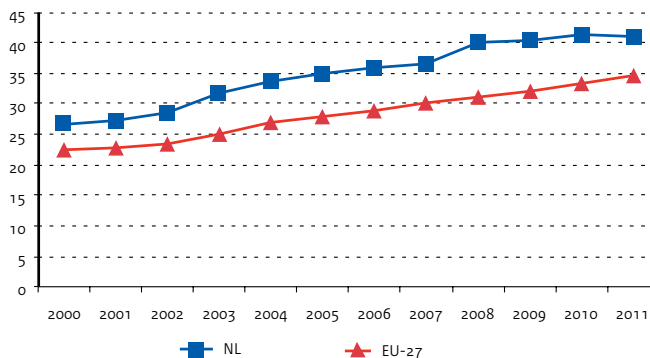

Bron

- 1), 2), 4) en 5) <http://epp.eurostat.ec.europa.eu>
 3) OESO (PISA 2003, 2006, 2009)

Toelichting

- Benchmark ET2020: afgesproken in het Europese onderwijs en training programma voor 2020
- Voor een gedetailleerdere toelichting op de cijfers zie bijlage Toelichting en Begrippen, deel E

Tabel 3.1 | Op Europees' niveau afgesproken benchmarks voor 2020

1) Voortijdig schoolverlaten	Percentage 18-24 jarigen zonder havo, vwo of mbo 2 diploma dat geen onderwijs volgt								
	NED	BEL	DEN	DUI	FIN	FRA	VK	ZWE	EU-27
2000	15,4	13,8	11,7	14,6	9	13,3	18,2	7,3	17,6
2011	9,1	12,3	9,6	11,5	9,8	12	15	6,7	13,5
Benchmark ET2020	8								<10
2) Leven Lang leren	Deelname aan leeractiviteiten; percentage van de leeftijdsgroep 25-64 jarigen (LFS)								
	NED	BEL	DEN	DUI	FIN	FRA	VK	ZWE	EU-27
2000	15,5	6,2	19,4	5,2	17,5	2,8	20,5	21,6	7,1
2011	16,7	7,1	32,3	7,8	23,8	5,5	15,8	25	8,9
Benchmark ET2020	20								15
3a) Basisvaardigheden lezen	Percentage 15-jarige leerlingen met lage leesvaardigheden								
	NED	BEL	DEN	DUI	FIN	FRA	VK	ZWE	EU (25)
2003	11,5	17,9	16,5	22,3	5,7	17,5	--	13,3	18,5 (EU19)
2009	14,4	17,7	15,2	18,5	8,1	19,7	18,5	17,5	20,6
Benchmark ET2020	8								<15
3b) Basisvaardigheden wiskunde	Percentage 15-jarige leerlingen met lage wiskundevaardigheden								
	NED	BEL	DEN	DUI	FIN	FRA	VK	ZWE	EU (25)
2003	10,9	16,5	15,4	21,6	6,8	16,6	--	17,3	20,6 (EU19)
2009	13,4	19,1	17,1	18,6	7,8	22,5	20,2	21,1	22,9
Benchmark ET2020	8								<15
3c) Basisvaardigheden natuurk.	Percentage 15-jarige leerlingen met lage natuurwetenschappelijke vaardigheden								
	NED	BEL	DEN	DUI	FIN	FRA	VK	ZWE	EU (25)
2006	13	17	18,4	15,4	4,1	21,2	16,7	16,4	19,4
2009	13,2	18	16,6	14,8	6	19,3	15	19,1	18,5
Benchmark ET2020	8								<15
4) Ho opgeleiden	Percentage 30-34 jarigen met afgeronde ho-opleiding								
	NED	BEL	DEN	DUI	FIN	FRA	VK	ZWE	EU-27
2000	26,5	35,2	32,1	25,7	40,3	27,4	29	31,8	22,4
2011	41,1	42,6	41,2	30,7	46	43,4	45,80	47,5	34,6
Benchmark ET2020	-								40
5) Vroegschoolse educatie	Percentage dat deelneemt aan vroegschoolse educatie								
	NED	BEL	DEN	DUI	FIN	FRA	VK	ZWE	EU-27
2000	99,5	99,1	95,7	82,6	55,2	100	100	83,6	85,2
2010	99,6	99,1	98,1	96,2	74	100	96,7	95,1	92,4
Benchmark ET2020	-								95

Mobiliteit primair, voortgezet en beroepsonderwijs

Internationalisering in het primair en voortgezet onderwijs

In het primair en voortgezet onderwijs vindt de mobiliteit van docenten en leerlingen voor het grootste deel plaats binnen het nationale programma Bios (Bevordering Internationale Oriëntatie en Samenwerking) dat door het ministerie van OCW wordt bekostigd. Hiervoor is een bedrag van ongeveer 3 miljoen euro op jaarbasis beschikbaar.

Binnen de - budgettair grotere- Europese programma's staan de internationale schoolpartnerschappen centraal met een belangrijke rol voor ICT, naast de nodige fysieke mobiliteit van leerlingen en docenten. Deze zijn vanaf 2007 gebundeld binnen het Europese Leven Lang Leren Programma (LLP). Binnen het primair onderwijs daalt de uitgaande mobiliteit van leerlingen. Bij leraren was dit ook het geval, maar sinds afgelopen jaar weten de leraren in het primair onderwijs de weg naar het buitenland weer vaker te vinden. Het aantal scholen met vroeg vreemdetalenonderwijs is in 2012 gestegen naar 860. De mobiliteit van leerlingen in het voortgezet onderwijs neemt in aantallen licht toe sinds 2007. Het aantal scholen en leerlingen in het voortgezet onderwijs met tweetalig onderwijs is het afgelopen jaar weer flink gestegen.

Internationalisering in beroepsonderwijs en volwasseneneducatie

In het jaar 2010 is het geregistreerde aandeel mbo-studenten dat in programmacontext ervaring opdoet in het buitenland, ten opzichte van alle mbo-studenten, licht gestegen van 0,56 procent naar 0,64 procent. Het aandeel docenten is iets gestegen van 3,48 procent in 2009 naar 4,6 procent in 2010. Het gaat hier om geregistreerde deelname binnen het programma Leonardo da Vinci en het project Bilateraal Austausch Programma Nederland-Duitsland (BAND). Het overgrote deel van de geregistreerde mobiliteit komt voor rekening van het Leonardo da Vinci programma. In 2010 is het aantal leerlingen dat in dit kader een bezoek aan het buitenland brengt met bijna 14 procent gegroeid ten opzichte van 2009. Voor de leerlingen is Spanje hierin als bestemming veruit het meest populair. Daarnaast zijn het Verenigd Koninkrijk, Duitsland en België populaire bestemmingslanden. Voor docenten zijn Duitsland, Malta, Turkije en het Verenigd Koninkrijk erg in trek.

In het Duits-Nederlandse BAND-project nam het aantal leerling-uitwisselingen in 2011 af, van 132 in 2010, naar 129 in 2011. Maar het zijn vooral de docentbezoeken die een grote daling laten zien, ten opzichte van 2010 is het aantal met bijna een kwart gedaald naar 44 in 2011.

Figuur 3.2 | Voortgezet tweetalig onderwijs

Leerlingen aantallen x 100

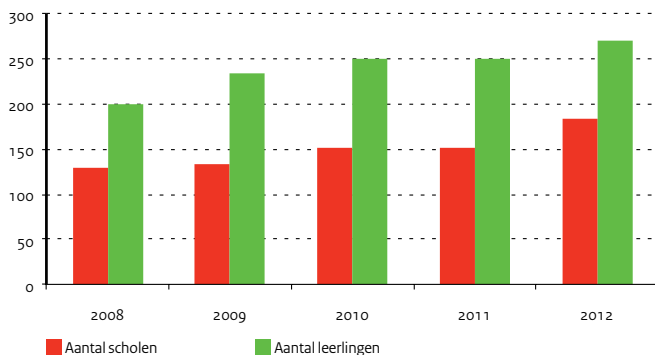

Figuur 3.3 | Aantal deelnemers (bve) aan Leonardo da Vinci programma

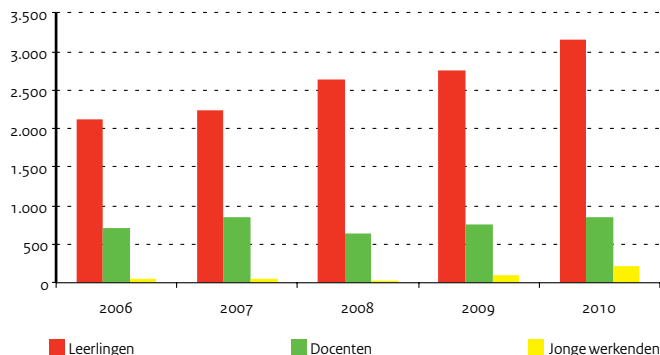

Bron

Europees Platform, 2011

Toelichting

- Bios staat voor bevordering internationale oriëntatie en samenwerking

Bron

Europees Platform, 2011

Bron

Europees Platform, 2011

Toelichting

- Vroeg vreemdetalenonderwijs wordt gegeven vanaf groep 1 in het Engels, Frans, Duits en Spaans. Leerlingen aantallen zijn schattingen
- Elos-First steps' voor het basisonderwijs is gestart in 2011
- Tweektalig onderwijs wordt gegeven in het Nederlands en Engels (op 2 scholen Duits) op vwo, havo en vmbo afdelingen.
- Versterkt talenonderwijs wordt gegeven in het Engels, Frans en Duits op vwo, havo en vmbo scholen. Leerlingen aantallen zijn t/m 2009 te laag ingeschat, binnen scholen worden ieder jaar mer leerlingen bereikt.
- 'Elos-grensverleggend onderwijs': scholen met een Europese en versterkt talenonderwijs

Bron

CINOP, 2011

Bron

CINOP, 2011

Toelichting

- Het gaat om leerlingen die voor minimaal 2 weken naar het buitenland vertrekken voor studie of stage

Tabel 3.2 | Aantal leerlingen in het buitenland

	2007	2008	2009	2010	2011
Primair onderwijs	1.820	2.321	1.872	1.544	1.391
Voortgezet onderwijs	21.774	21.823	22.919	23.039	22.348
Lerarenopleidingen, Bios-stages	.	576	727	.	424
Totaal	23.594	24.720	25.518	24.583	24.163

Tabel 3.3 | Aantal docenten naar het buitenland

	2007	2008	2009	2010	2011
Primair onderwijs	1.531	1.690	1.351	1.160	1.504
Voortgezet onderwijs	5.271	5.296	7.016	5.644	4.138
Lerarenopleidingen, Bios-stages	.	572	46	496	48
Totaal	6.802	7.558	8.413	7.300	5.690

Tabel 3.4 | Aantal scholen en leerlingen die deelnemen aan bijzondere vormen van taalonderwijs

Jaar	Basisonderwijs			Voortgezet onderwijs				
	Vroeg vreemdetalenonderwijs Elos			Tweektalig onderwijs	Versterkt talenonderwijs		Elos	
	aantal scholen	aantal leerlingen	aantal scholen	aantal scholen	aantal leerlingen	aantal scholen	aantal leerlingen	aantal scholen
2008	168	17.000	.	129	20.000	60	6.000	28
2009	308	30.500	.	133	23.500	73	7.300	33
2010	504	50.000	.	151	25.000	71	18.000	36
2011	645	64.500	11	152	25.000	79	32.000	36
2012	860	130.000	7	183	27.000	87	38.300	40

Tabel 3.5 | Aantal deelnemers Leonardo da Vinci programma (beroepsonderwijs)

	2006	2007	2008	2009	2010
Leerlingen	2.117	2.239	2.644	2.761	3.144
Docenten	698	852	634	762	844
Jonge werkenden	53	42	38	96	213
Totaal	2.868	3.133	3.316	3.619	4.201

Tabel 3.6 | Aantal uitwisselingen van leerlingen en docenten in BAND projecten (beroepsonderwijs)

	2007	2008	2009	2010	2011
Leerlingen	120	97	127	132	129
Docenten	19	19	29	60	44

Tabel 3.7 | Percentage mbo studenten dat in programmacontext ervaring opdoet

	2006	2007	2008	2009	2010
Percentage studenten	0,44	0,48	0,54	0,56	0,64

3 | Onderwijs internationaal

Mobiliteit hoger onderwijs

Internationalisering in het hoger onderwijs

Internationalisering draagt bij aan de kwaliteit van ons hoger onderwijs, ons onderzoek en onze wetenschap. Een hoge kwaliteit is het beste middel ter versterking van de internationale reputatie. Immers, de concurrentie om de kenniswerker op de arbeidsmarkt neemt steeds meer toe, de Nederlandse arbeidsmarkt wordt steeds meer internationaal en de concurrentie met buitenlandse instellingen wordt steeds groter.

Studentenmobiliteit is een belangrijke indicator voor internationalisering. Een volledig beeld van de mondiale studentenmobiliteit is er niet, maar op deelaspecten is het wel mogelijk een beeld te schetsen. Hiertoe onderscheiden we diplomamobiliteit, gericht op het voltooien van een studie in het buitenland en studiepuntmobiliteit, met als doel de studie thuis te verrijken met buitenlandse studie- of stage-ervaring (meestal in ruil voor studiepunten).

Uitgaande diplomamobiliteit

In het jaar 2009/10 gingen er bijna 20.000 studenten naar het buitenland (OESO-gerelateerde landen) om een hele studie daar te behalen. Dit is maar liefst 25 procent meer dan in het schooljaar 2008/09. Vooral het Verenigd Koninkrijk en België waren populair. In de top bestemmingslanden staan ook de Verenigde Staten en Duitsland. Met ingang van het schooljaar 2007/08 is studiefinanciering wereldwijd meeneembaar. In 2011/12 maakten ruim 8.300 studenten hiervan gebruik.

Inkomende diplomamobiliteit

Het aantal buitenlandse studenten dat voor een diploma in Nederland studeert, steeg tussen 2007/2008 en 2011/2012, van bijna 39.000 tot ruim 56.000. De stijging in het wetenschappelijk onderwijs is groter dan in het hbo over de jaren heen (stijging van ongeveer 11.000 tegenover bijna 6.000). De trend waarbij het aantal buitenlandse studenten steeds sneller toeneemt, is sinds begin jaren '90 waarneembaar. Ten opzichte van de totale studentenpopulatie in het hoger onderwijs bedraagt het aandeel buitenlandse studenten in 2011/12, 8,4 procent. In 2007/08 bedroeg het aandeel buitenlandse studenten in Nederland nog 6,6 procent en dit aandeel is sindsdien gestegen. Overigens zien we dat in alle EU landen sprake is van een toename van het aandeel buitenlandse studenten. Hiermee neemt ook de concurrentie om studenten in de wereld toe. De meeste studenten die naar Nederland komen, zijn afkomstig uit Duitsland. Daarnaast staan China, België, Bulgarije en Griekenland in de top 5 van herkomstlanden.

Studiepuntmobiliteit

Wat studiepuntmobiliteit betreft, is het meest bekend over uitgaande mobiliteit. Dit wordt o.a. door het Research Instituut voor Onderwijs en Arbeidsmarkt gemeten onder afgestudeerden, 1,5 jaar na het behalen van hun diploma. De afgelopen jaren schommelt het percentage afgestudeerden die aangeven buitenlandervaring te hebben opgedaan gedurende de studie tussen de 22 en 23 procent. Het percentage ligt nu op 22,5 procent. In het wo geven studenten aan vaker buitenlandervaring te hebben opgedaan dan in het hbo.

Figuur 3.4 | Relatieve ontwikkeling aantal buitenlandse studenten in hbo, wo en totaal ho

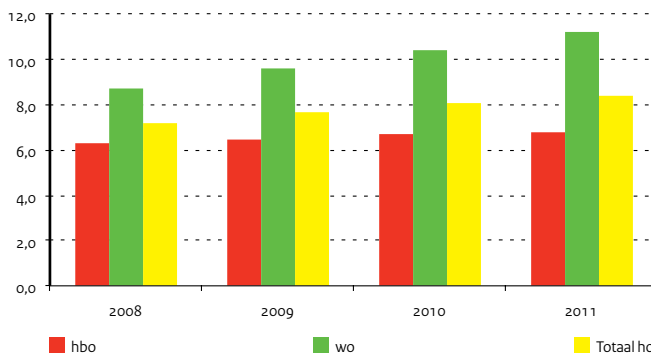

Figuur 3.5 | Relatieve toe- of afname aant. ink. en uitg. diplomabiole studenten, van en naar EU landen, 2000-2010

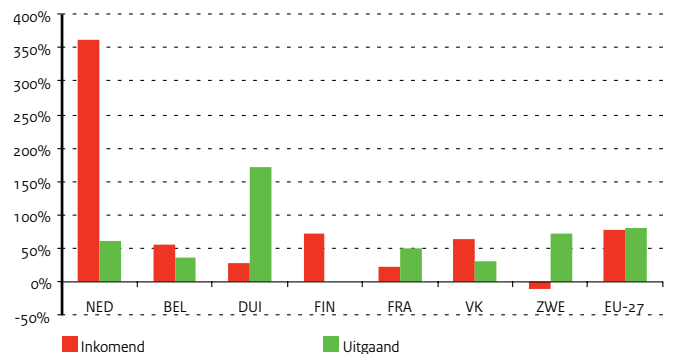

Bron

OESO, EAG 2012, webtabel C4.7
OCW (DUO)

Tabel 3.8 | Nederlandse studenten in het buitenland voor een diploma

	2007/08	2008/09	2009/10	2010/11	2011/12
Aantal studenten, totaal	13.873	15.984	19.956	--	--
Aantal studenten, door NL gefinancierd	5.516	6.429	7.432	7.929	8.347
Als % van totale inschrijving in Nederland	0,94	1,07	1,17	1,21	1,25

Bron

Nuffic, Mobiliteit in Beeld

Tabel 3.9 | Buitenlandse studenten in het bekostigd Nederlandse ho

	2007/08	2008/09	2009/10	2010/11	2011-12
Aantal buitenlandse studenten, totaal	38.726	43.216	48.567	53.129	56.131
Aantal buitenlandse studenten in hbo	22.408	24.054	26.329	28.066	28.757
Aantal buitenlandse studenten in wo	16.318	19.162	22.238	25.063	27.374
Als % van totale inschrijving in Nederland	6,6	7,2	7,7	8,1	8,4
Als % van hbo inschrijving in Nederland	6,0	6,3	6,5	6,7	6,8
Als % van wo inschrijving in Nederland	7,7	8,7	9,6	10,4	11,2

Bron

CBS

Toelichting

Tabel 3.10 | Mobiele studenten, ingeschreven in het Nederlandse ho

	2006/07	2007/08	2008/09	2009/10	2010/11
Aantal studenten, totaal	27.449	30.052	23.674	27.964	34.379
Als % van de totale inschrijving	4,6	5,0	3,7	4,3	5,2

Bron

Eurostat, 2011

Toelichting

- BEL is exclusief Duitssprekend, DUI is exclusief promovendi, voor 2005 exclusief deeltijdstudenten, VK trendbreuk na 2005
- Cijfers op basis van registratie van buitenlandse studenten door het gastland

Tabel 3.11 | Mobiliteit van ho studenten binnen Europa (aantal inkom. en uitg. studenten, x 1.000)

	NED	BEL	DUI	FIN	FRA	VK	ZWE	EU-27
Instroom uit EU-27, EER en kandidaat EU 2000	7,8	22,5	101,0	2,2	38,0	113,4	14,2	371,0
2010	36,0	35,1	129,7	3,8	46,3	186,4	12,8	663,1
Uitstroom naar EU-27 uit EU, EER en kandidaat EU 2000	9,3	7,8	34,1	8,6	34,6	11,0	8,9	325,4
2010	14,9	10,6	92,2	8,6	51,8	14,5	15,4	583,7

Tabel 3.12 | Percentage uitgaande studiepuntmobiliteit, ho, hbo en wo afgestudeerden

	2005/06	2006/07	2007/08	2008/09	2009/10
Percentage van afgestudeerden ho	22,8	23,1	23,1	22,0	22,5
Percentage van afgestudeerden hbo	18,3	20,2	21,5	19,9	20,5
Percentage van afgestudeerden wo	31,3	29,1	26,6	26,6	26,6

Bron

ROA, 2003-2009

Tabel 3.13 | Top 5 inkomende en uitgaande diplomamobiliteit (aantallen studenten)

	Inkomende mobiliteit 2010/11	Uitgaande mobiliteit 2008/09
Duitsland	25.032	Verenigd Koninkrijk 5.577
China	4.313	België 4.877
België	2.418	Verenigde Staten 1.839
Bulgarije	1.602	Duitsland 1.593
Griekenland	1.414	Frankrijk 673

Bron

Nuffic: Mobiliteit in Beeld 2011

Opleidingsniveau en arbeidsmarkt internationaal

Opleidingsniveau van de bevolking

Een goed opgeleide bevolking versterkt de concurrentiepositie van Nederland. Daarom streeft Nederland naar een verdere toename van het aandeel hoogopgeleiden in de beroepsbevolking. Recente effecten van onderwijsbeleid op opleidingsniveau zijn het meest zichtbaar in de leeftijdsgroep 25-34 jaar, omdat deze recent het onderwijs hebben verlaten.

Startkwalificatie

In 2010 had bijna driekwart van de 25-64 jarigen in Nederland een diploma op minimaal havo, vwo, of mbo 2 niveau (startkwalificatie). Dit aandeel ligt iets onder het OESO- en EU-gemiddelde. De 25-34 jarigen zijn beter opgeleid, in deze leeftijdsgroep beschikt 83 procent over minimaal een startkwalificatie. Dit is iets hoger dan het gemiddelde in de OESO en gelijk aan het EU-gemiddelde. Nederland heeft in vergelijking met de omringende landen in de groep 25-34 jarigen, samen met het Verenigd Koninkrijk, België en Denemarken een iets lager percentage. Zweden en Finland staan bovenaan.

Hoger onderwijs

Van de 25-64 jarigen in Nederland heeft 32 procent in 2010 een opleiding in het hoger onderwijs afgerond. Dit is iets hoger dan het OESO- en EU-gemiddelde. Het aandeel hoger opgeleiden in de leeftijdsgroep 25-34 jaar is met 41 procent hoger, deze groep is dus vaker hoog opgeleid. Het aandeel hoogopgeleide jongvolwassenen in Nederland is hoger dan het OESO- en EU-gemiddelde. In de omringende landen ligt het percentage 25-34 jarigen met een diploma in het hoger onderwijs in de meeste gevallen hoger.

Zo scoren België, Frankrijk, het Verenigd Koninkrijk, Denemarken en de Verenigde Staten beter dan Nederland in deze leeftijdsgroep. Van de omringende landen scoort Duitsland opvallend lager.

Aandeel werkende 25-64 jarigen naar behaald opleidingsniveau

Van de 25-64 jarigen in Nederland met alleen basisonderwijs had in 2010 de helft een baan. Daarmee scoort Nederland hoger dan het OESO en EU-gemiddelde. Alleen Denemarken, Griekenland en de Verenigde Staten scoren hoger. In 2010 had tweederde van de 25-64 jarigen met alleen een opleiding lager voortgezet onderwijs in Nederland een baan. Dit is hoger dan het gemiddelde in de OESO- en EU-landen. Van de 25-64 jarigen met een diploma in het hoger voortgezet onderwijs (hoger voortgezet onderwijs is in Nederland gelijk aan een mbo 2 diploma of havo/vwo bovenbouw) heeft in Nederland 83 procent een baan. Dit ligt ruim boven het OESO- en EU-gemiddelde en is vrij hoog in vergelijking met omringende landen. In de werkgelegenheidspercentages van de 25-64 jarigen met een diploma in het hoger- of wetenschappelijk onderwijs zijn de verschillen tussen landen kleiner. In Nederland heeft 88 procent van de hoog opgeleiden een baan. Dit percentage ligt iets hoger dan het gemiddelde in de OESO- en EU-landen. De verschillen in werkgelegenheid tussen de opleidingsniveaus zijn in Nederland niet opvallend groot of klein. In het Verenigd Koninkrijk en België bestaan grote verschillen in werkgelegenheid tussen de verschillende opleidingsniveaus. In de Verenigde Staten is de spreiding juist kleiner.

Figuur 3.6 | Opleidingsniveau van de bevolking

Aandeel 25-64 jarigen naar hoogst behaalde diploma, 2010

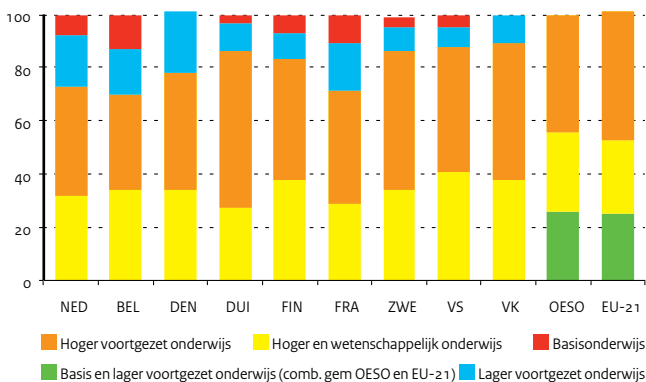

Figuur 3.7 | Aandeel werkenden naar opleidingsniveau

Als percentage van de totale groep 25-64 jarigen met dat opleidingsniveau, 2010

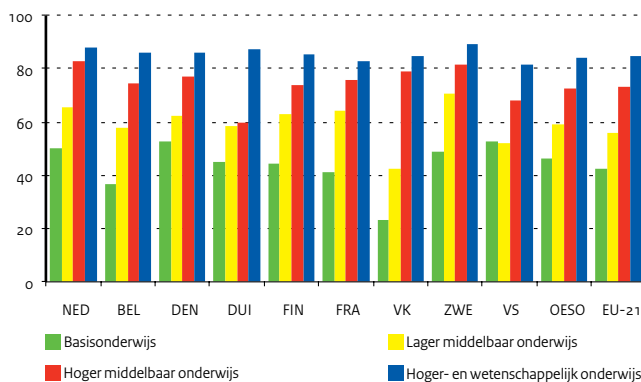

Bron

OESO, EAG 2012, tabel A1.2a

OESO, EAG 2012, tabel A1.3a

Toelichting

- ISCED 5A: overwegend academisch, in Nederland 4-jarig hbo/wo
- ISCED 5B: beroepsgericht, in Nederland 2-3 jarig hbo
- ISCED 6: gepromoveerden
- Zie voor ISCED-classificatie bijlage Toelichting en Begrippen, deel E

Tabel 3.14 | Opleidingsniveau van de bevolking als percentage van de leeftijdsgroep, 2010

	NED	BEL	DEN	DUI	FIN	FRA	VK	ZWE	VS	OESO	EU-21
A) Tenminste hoger voortgezet onderwijs											
25-64 jaar	73	70	76	86	83	71	75	87	89	74	75
25-34 jaar	83	82	80	86	91	84	83	91	88	82	83
35-44 jaar	78	78	81	87	89	77	78	91	88	78	80
45-54 jaar	71	66	74	86	85	67	74	87	90	72	73
55-64 jaar	61	54	68	83	70	56	65	77	90	62	64
B) Tertiair onderwijs: ISCED 5A+5B+6											
25-64 jaar	32	35	33	27	38	29	38	34	42	31	28
25-34 jaar	41	44	38	26	39	43	46	42	42	38	35
35-44 jaar	34	39	37	28	46	34	41	37	43	33	30
45-54 jaar	30	31	31	27	39	22	35	30	40	28	25
55-64 jaar	26	26	28	25	30	18	30	27	41	23	20

Bron

OESO, EAG 2012, tabel A7.1b (web)

Tabel 3.15 | Percentage werkenden 25-64 jaar naar opleidingsniveau, 2010

	Basisonderwijs	Lager voortg. ond.	Hoger voortg. ond.	Hoger- enk wetensch.. ond.
Nederland	50	65	83	88
Belgie	36	58	74	86
Denemarken	53	63	77	86
Duitsland	45	59	60	87
Finland	45	63	74	86
Frankrijk	41	64	76	83
Griekenland	53	65	63	81
Ierland	37	54	67	84
Italië	29	58	73	78
Polen	--	40	68	85
Spanje	42	60	69	81
Verenigd Koninkrijk	23	43	79	85
Zweden	49	71	82	89
Verenigde Staten	52	52	68	81
OESO	47	59	73	84
EU-21	42	56	73	84

Hoger onderwijs internationaal



Ingeschrevenen

Het aantal studenten dat staat ingeschreven in het hoger onderwijs in de verschillende landen van de EU varieerde in 2009/10 van 304 duizend in Finland tot ruim 2,5 miljoen in Duitsland. In Nederland stonden in datzelfde studiejaar 634 duizend studenten ingeschreven in het hbo of wo. Voor de verdeling van studenten naar studierichting wordt door het CBS en internationaal de ISCED-indeling (International Standard Classification of Education) gebruikt. In Nederland wordt op nationaal niveau door het ministerie van OCW een andere indeling gehanteerd, namelijk de HOOP-indeling (Hoger Onderwijs OnderzoeksPlan). Tussen deze twee indelingen zijn verschillen. De verschillen worden toegelicht in de bijlage Toelichting en begrippen, waarin een aansluittabel opgenomen is tussen beide indelingen.

De verdeling van studenten naar studierichting laat in alle onderscheiden landen van de EU en de Verenigde Staten globaal eenzelfde beeld zien. De meeste studenten staan ingeschreven in de richting 'Sociale wetenschappen, bedrijfskunde en rechten'; gemiddeld in de EU 34 procent. Alleen Finland wijkt hier met 22,8 procent duidelijk van af. Daar is 'techniek, industrie en bouwkunde' de grootste studierichting (24,9 procent). 'Landbouw en diergeneeskunde' wordt overal maar erg weinig gevolgd, evenals 'Persoonlijke dienstverlening, vervoer en milieu en veiligheid'. De bèta-studies 'Natuurwetenschappen, wiskunde en informatica' en 'Techniek, industrie en bouwkunde' zijn vooral populair in Finland en Duitsland, waar studenten deze studies vaker dan gemiddeld in de 27 landen van de EU volgen. Nederlandse studenten volgen deze studies minder vaak dan gemiddeld in de EU-27.

Figuur 3.8 | Geslaagden naar studierichting

In procenten van totaal aantal ingeschrevenen, 2009/10

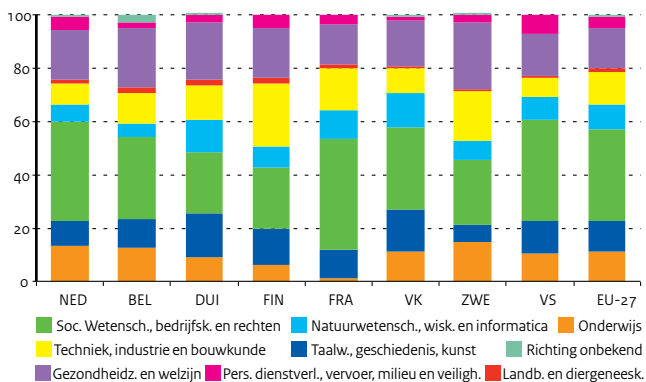

Geslaagden

De verdeling van de geslaagden in het hoger onderwijs naar studierichting lijkt voor de meeste landen logischerwijs veel op de verdeling van de ingeschreven studenten. Verschillen tussen beide tabellen zijn toe te schrijven aan factoren zoals verschil in lengte van de studies, verschil in studierendement en trendverschuivingen. Voor Nederland zijn de verschillen erg klein, maar in Zweden bijvoorbeeld zijn de verschillen groter. Daar blijkt 'Sociale wetenschappen, bedrijfskunde en rechten' niet het grootste aandeel geslaagden te hebben, terwijl bij die studierichting wel de meeste studenten staan ingeschreven. Voor de richting 'Gezondheidszorg en welzijn' is dit juist andersom in Zweden; daar hebben de geslaagden een aandeel van bijna 25 procent in het totaal, maar de ingeschrevenen slechts 17,2 procent.

Vrouwen in hoger onderwijs

In alle onderscheiden landen stonden in het studiejaar 2009/10 meer vrouwen dan mannen ingeschreven in het hoger onderwijs. In de 27 landen van de EU bedraagt het percentage vrouwelijke studenten gemiddeld ruim 55 procent. Vooral de richtingen 'Onderwijs' en 'Gezondheidszorg en welzijn' zijn populair onder vrouwen. In Zweden zijn de vrouwen met bijna 60 procent goed vertegenwoordigd in de studentenpopulatie. Het aandeel vrouwen in de bèta-studies 'natuurwetenschappen, wiskunde en informatica' en 'techniek, industrie en bouwkunde' loopt in de verschillende landen sterk uiteen. Vooral in de Scandinavische landen en Frankrijk is het aandeel vrouwen in de bèta-studies vrij hoog. Nederland is het aandeel vrouwen onder de bèta-studenten. Met name in de richtingen 'natuurwetenschappen, wiskunde en informatica' loopt Nederland sterk achter bij de rest van Europa en de VS. Eenzelfde beeld is te zien in het aandeel vrouwen onder de geslaagden per studierichting.

Figuur 3.9 | Aandeel vrouwen in het hoger onderwijs

In procenten van totaal aantal ingeschrevenen, 2009/10

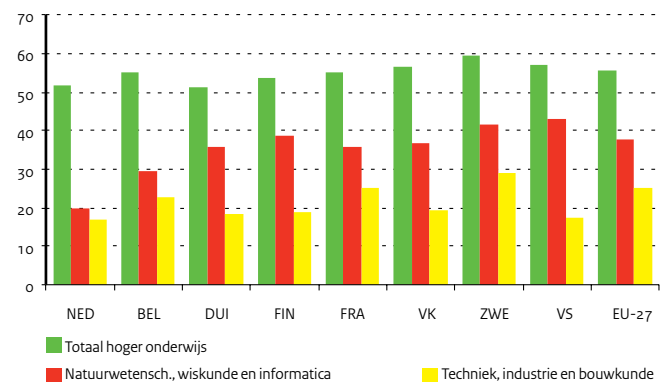

Bron

CBS en Eurostat

Toelichting

- Totaal aantal ingeschreven studenten inclusief klein aantal studenten waarvan studierichting onbekend is
- Sociale wetenschappen is inclusief economie

Tabel 3.16 | Ingeschrevenen in het hoger onderwijs naar studierichting, 2009/10

	NED	BEL	DUI	FIN	FRA	VK	ZWE	VS	EU-27
Aantal studenten (x 1.000)	634	445	2.556	304	2.245	2.479	455	20.428	19.847
Percentage van totaal									
Onderwijs	13,4	11,3	7,1	5,0	2,4	9,0	13,2	8,4	8,0
Taalwetenschappen, geschiedenis, kunst	8,8	10,0	13,7	14,3	14,2	16,1	13,6	15,1	12,2
Soc. Wetensch., bedrijfsk. en rechten	38,2	29,4	26,2	22,8	37,2	27,6	27,2	27,7	34,0
waaronder sociale wetenschappen	9,9	6,6	5,2	6,2	7,2	8,7	10,1	7,3	8,7
journalistiek, documentatie	0,7	1,9	1,0	0,9	1,5	2,1	2,2	2,4	1,6
bedrijfskunde, administratie	22,0	16,2	15,8	14,2	19,6	12,9	11,4	16,6	18,5
rechten	5,6	4,7	4,2	1,5	7,9	3,8	3,5	1,4	5,1
Natuurwetensch., wisk. en informatica	6,4	5,8	14,2	10,2	12,3	13,3	8,6	8,6	10,1
Techniek, industrie en bouwkunde	8,2	10,7	16,4	24,9	13,2	8,5	16,7	7,2	14,4
Landbouw en diergeneeskunde	1,1	2,6	1,4	2,2	1,2	1,0	1,0	0,7	1,8
Gezondheidszorg en welzijn	17,4	21,4	17,9	15,6	15,9	17,7	17,2	14,8	13,6
Pers. Dienstverl., vervoer, milieu en veilig.	6,5	1,6	2,8	5,1	3,4	1,7	2,5	6,2	4,0
Richting onbekend	0,1	7,2	0,2	0,0	0,2	5,1	0,1	11,4	1,9

Bron

CBS en Eurostat

Toelichting

- Afgestudeerden hbo en wo: bachelors, masters, doctoraal en beroepsdiploma
- Sociale wetenschappen is inclusief economie
- Voor Frankrijk zijn de cijfers van studiejaar 2008/09 gebruikt

Tabel 3.17 | Geslaagden hoger onderwijs, procentuele verdeling over studierichtingen, 2009/10

	NED	BEL	DUI	FIN	FRA	VK	ZWE	VS	EU-27
Onderwijs	13,4	12,3	9,3	6,1	1,5	11,0	14,8	10,3	10,9
Taalwetenschappen, geschiedenis, kunst	9,0	11,1	16,4	13,4	10,3	15,7	6,3	12,5	11,7
Soc. wetensch., bedrijfsk. en rechten	37,6	30,7	22,4	23,0	41,6	30,9	24,1	38,0	34,6
Natuurwetensch., wisk. en informatica	6,1	5,2	12,6	7,8	10,6	12,7	7,4	8,5	9,0
Techniek, industrie en bouwkunde	7,9	10,9	13,0	24,0	15,6	9,6	18,4	7,0	12,2
Landbouw en diergeneeskunde	1,5	2,4	1,5	2,2	1,5	0,9	1,1	1,0	1,6
Gezondheidszorg en welzijn	18,7	22,3	21,5	18,4	14,9	16,8	24,9	15,7	15,1
Pers. dienstverl., vervoer, milieu en veilig.	5,3	2,0	3,0	5,1	4,0	1,4	3,1	7,0	4,2
Richting onbekend	0,6	3,1	0,3	0,0	0,0	0,9	0,0	0,0	0,6

Bron

CBS en Eurostat

Toelichting

- Per studierichting, in procenten van totaal aantal afgestudeerden
- Afgestudeerden hbo en wo: bachelors, masters, doctoraal en beroepsdiploma
- Sociale wetenschappen is inclusief economie
- Voor Frankrijk zijn de cijfers van studiejaar 2008/09 gebruikt

Tabel 3.18 | Aandeel vrouwen in het totaal aantal afgestudeerden, 2009/10

	NED	BEL	DUI	FIN	FRA	VK	ZWE	VS	EU-27
Onderwijs	79,7	75,9	77,1	81,7	74,4	75,1	79,4	78,2	78,9
Taalwetenschappen, geschiedenis, kunst	57,4	62,0	73,0	74,3	71,3	61,6	61,0	58,9	68,2
Soc. wetensch., bedrijfsk. en rechten	53,2	58,2	53,8	66,4	61,3	54,5	62,7	55,7	62,3
Natuurwetensch., wisk. en informatica	22,6	29,6	44,2	46,3	36,0	36,8	43,8	41,0	41,4
Techniek, industrie en bouwkunde	19,4	21,3	18,2	21,5	23,4	21,2	29,1	18,7	26,2
Landbouw en diergeneeskunde	54,9	50,6	39,8	55,3	40,3	62,9	70,6	48,0	50,3
Gezondheidszorg en welzijn	74,8	75,8	78,6	86,4	73,1	77,3	83,0	81,7	77,0
Pers. dienstverl., vervoer, milieu en veilig.	53,4	51,7	53,6	74,2	47,4	59,0	64,5	54,6	53,3

Stelsel en financiën po

Stelsel

Het primair onderwijs omvat het basisonderwijs (bao), het speciaal basisonderwijs (sbaow) en het (voortgezet) speciaal onderwijs ((v)so).

Basisonderwijs is bedoeld voor alle kinderen van circa 4 tot en met 11 jaar.

Speciaal basisonderwijs is bedoeld voor kinderen van wie vaststaat dat een zodanige orthopedagogische of orthodidactische benadering nodig is, dat zij gedurende enige tijd op een speciale school voor basisonderwijs worden opgevangen.

Het (voortgezet) speciaal onderwijs bestaat uit twee schooltypen: speciaal onderwijs (so) en voortgezet speciaal onderwijs (vso). Beide schooltypen zijn onderverdeeld naar een aantal onderwijssoorten op basis van de soort handicap of onderwijsbelemmering van de leerlingen. Zie voor meer informatie hierover de paragraaf passend onderwijs in hoofdstuk 2.

Financiën

Per 1 augustus 2006 is de lumpsumbekostiging in het primair onderwijs ingevoerd. Het bevoegd gezag van een school/scholen ontvangt één budget voor personele en materiële uitgaven en mag zelf uitmaken waaraan dit wordt besteed.

De rijksuitgaven per leerling in het po bedroegen in 2012 zo'n 6.000 euro.

De gemiddelde rijksuitgaven per leerling in het primair onderwijs zijn onder invloed van een aantal factoren de laatste jaren gestegen. Er zijn extra middelen beschikbaar gesteld voor beleidsintensivering, het budget is bijgesteld voor loon- en prijsontwikkelingen en er heeft een verschuiving plaatsgevonden van reguliere leerlingen in het bao naar duurder zorgleerlingen in het (v)so. Bovendien zijn er meer leerlingen met een indicatie waardoor de uitgaven voor de leerlinggebonden financiering en de ambulante begeleiding zijn toegenomen.

Figuur 4.1 | OCW-uitgaven per leerling

Bedragen (x € 1.000), prijspeil 2012

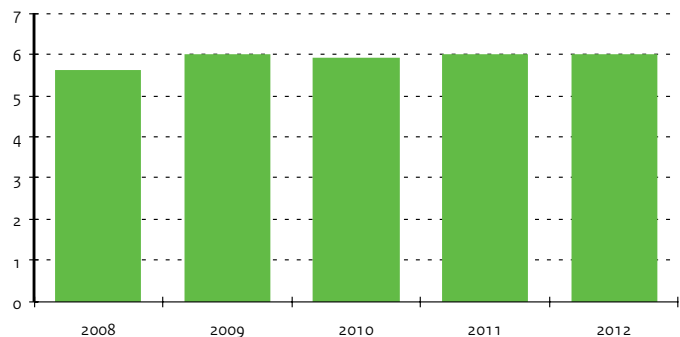

Bron

Jaarverslagen OCW

Toelichting

- Bij 'Totaal uitgaven po' worden de gesommeerde totalen van bao en sbao en (v)so gepresenteerd
- OCW-uitgaven per leerling: totaal OCW-uitgaven, exclusief apparaatskosten gedeeld door aantal leerlingen op peildatum 1 oktober
- Met ingang van de begroting 2012 zijn de apparaatsuitgaven opgenomen in de tabel budgettaire gevolgen in artikel 92 Apparaat Kerndepartement
- Bedragen zijn inclusief de kosten van de ambulante begeleiding van alle rugzakleerlingen exclusief die in het mbo en inclusief het reguliere deel van de rugzakken in het gehele voortgezet onderwijs inclusief lwoo/pro
- Zie bijlage Toelichting en Begrippen, deel B

Tabel 4.1 | Financiële kerncijfers primair onderwijs

	2008	2009	2010	2011	2012
A) Uitgaven en ontvangsten (x € 1 mln)					
Totaal uitgaven po	8.981,0	9.567,4	9.471,2	9.554,5	9.746,7
Personeel po	7.793,3	8.316,2	8.086,2	8.312,4	8.394,6
Materieel po	1.118,9	1.182,5	1.314,7	1.180,1	1.181,4
Onderwijsverzorging po	4,1	0,0	0,0	0,0	0,0
Overige uitgaven po	17,2	16,0	22,1	19,5	126,6
Totaal uitgaven bao en sbao	7.488,8	7.975,8	7.904,3	7.971,8	8.102,8
Personeel bao en sbao	6.483,5	6.918,5	6.727,2	6.915,3	6.983,7
Materieel bao en sbao	994,4	1.050,9	1.168,4	1.048,8	1.050,0
Onderwijsverzorging bao en sbao	4,1	0,0	0,0	0,0	0,0
Overige uitgaven bao en sbao	6,8	6,4	8,8	7,7	69,1
Totaal uitgaven (vso)	1.444,7	1.539,0	1.518,7	1.540,1	1.599,8
Personeel (v)so	1.309,8	1.397,7	1.359,1	1.397,1	1.410,9
Materieel (v)so	124,5	131,6	146,3	131,3	131,5
Overige uitgaven (v)so	10,4	9,7	13,4	11,7	57,4
Apparaatskosten	47,4	52,6	48,2	42,5	44,1
Toerekening aan DUO	41,2	47,5	43,2	37,5	44,1
Apparaatskosten OCW	6,2	5,1	5,0	5,0	0,0
Totaal ontvangsten po	71,4	61,4	45,0	20,7	52,4
B) OCW-uitgaven per leerling (x € 1.000)					
po	5,4	5,7	5,7	5,8	6,0

Financien van instellingen po

Financiële positie PO

Deze financiële gegevens van het totale po-velde zijn een optelling van de jaarrekeninggegevens van alle po-besturen, inclusief het speciaal onderwijs, de regionale expertisecentra en de samenwerkingsverbanden. Voor de berekening van de kengetallen is gebruik gemaakt van deze opgetelde financiële gegevens.

Resultaat

Het totaal resultaat (exploitatie resultaat uit gewone bedrijfsvoering) is het verschil tussen de totale baten en lasten, inclusief het financiële resultaat, resultaat deelnemingen en het buitengewoon resultaat. Het totaal resultaat bedraagt minus € 104,4 miljoen. Dat is minder negatief dan in 2010 toen het resultaat nog minus € 115,6 miljoen bedroeg. Zowel de totale baten als de totale lasten zijn afgenomen in 2011. Het saldo financiële baten en lasten is ook afgenomen met € 13,5 miljoen tot € 47,3 miljoen.

Solvabiliteit

De solvabiliteit is een maat die weergeeft of een bestuur op de langere termijn aan haar financiële verplichtingen kan voldoen. De solvabiliteit is licht gestegen van 0,68 in 2010 naar 0,69 in 2011. De inspectie hanteert een signaleringsgrens van 0,2.

Liquiditeit

De liquiditeit geeft aan in welke mate een instelling op korte termijn geld kan vrijmaken om kortlopende schulden te betalen. De liquiditeit is, net als in 2010, gedaald van 2,07 naar 2,03. Vanaf 2006 volgt de liquiditeit een dalende lijn. De inspectie hanteert voor de liquiditeit een signaleringsgrens van 0,5, daar zit de sector dus nog ruim boven.

Rentabiliteit

De rentabiliteit geeft aan in hoeverre de inkomsten en uitgaven van een instelling elkaar in evenwicht houden. De rentabiliteit wordt berekend door het totaal resultaat te delen door de totale baten (inclusief de rentebaten) en te vermenigvuldigen met honderd. De rentabiliteit is toegenomen met 0,2 procentpunt, van -1,2 naar -1,0 procent.

Figuur 4.2 | Solvabiliteit van po-instellingen

Spreiding solvabiliteit (inclusief voorzieningen)

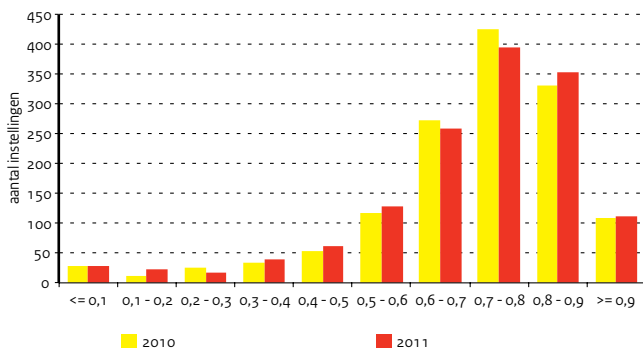

Figuur 4.3 | Liquiditeit van po-instellingen

Spreiding liquiditeit (current ratio)

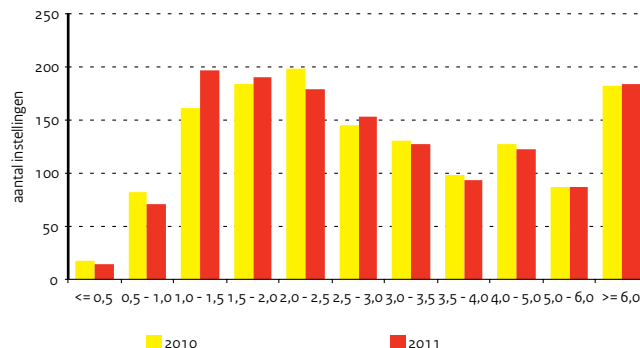

Bron

OCW (DUO): Jaarrekeningen van instellingen)

Toelichting

- Jaarrekeninggegevens van alle po-instellingen, zoals elektronisch aangeleverd aan OCW (DUO), inclusief SBO, WEC en SWV
- A) Solvabiliteit: eigen vermogen (inclusief voorzieningen) / totaal vermogen
- A) Liquiditeit (current ratio): vlottende activa / kortlopende schulden
- A) Rentabiliteit gewone bedrijfsvoering: resultaat / totale baten + rentebaten
- B) De balansgegevens 2007 zijn niet helemaal in evenwicht. De verklaring van OCW (DUO) is:
In de totaalcijfers zijn enkele gemeentelijke instellingen opgenomen, die een balans hebben aangeleverd die niet in evenwicht is, omdat de jaarrekening onderdeel uitmaakt van de jaarrekening van de gemeente
- C) In de post 'Overige overheidsbijdragen' zijn bijdragen en subsidies van andere overheidsinstellingen dan OCW opgenomen
- C) Het resultaat is berekend uit de som van het 'Saldo baten en lasten', het 'Saldo financiële baten en lasten' en het 'Buitengewoon resultaat', verminderd met het 'Aandeel derden'
- Zie bijlage Toelichting en Begrippen, deel B

Tabel 4.2 | Balans- en exploitatiegegevens van po-instellingen

	2007	2008	2009	2010	2011
A) Financiële kengetallen					
Solvabiliteit (inclusief voorzieningen)	0,73	0,72	0,70	0,68	0,69
Liquiditeit (current ratio)	2,53	2,45	2,25	2,07	2,03
Rentabiliteit (in procenten)	2,0	0,6	-0,2	-1,2	-1,0
B) Gecumuleerde balans po-instellingen (x € 1 mln)					
Totaal activa	4.515,9	4.719,9	4.809,7	4.736,3	4.562,7
Vaste activa	1.510,5	1.607,2	1.713,7	1.790,3	1.785,3
waarvan materiële vaste activa	930,1	1.072,3	1.200,6	1.283,3	1.324,2
Vlottende activa	3.005,4	3.112,7	3.096,1	2.946,0	2.777,5
waarvan liquide middelen	2.080,7	2.117,5	2.120,3	1.985,7	1.872,6
Totaal passiva	4.522,4	4.719,9	4.809,7	4.736,3	4.562,7
Eigen vermogen	2.723,6	2.700,9	2.676,7	2.794,8	2.687,4
Voorzieningen	586,5	683,3	691,7	447,6	440,3
Langlopende schulden	24,7	64,6	63,4	73,0	69,4
Kortlopende schulden	1.187,6	1.271,1	1.377,8	1.421,0	1.365,6
C) Gecumuleerde exploitatierekeningen po-instellingen (x € 1 mln)					
Baten	8.960,8	9.412,6	9.922,5	9.982,0	9.942,8
Rijksbijdragen OCW	8.128,5	8.515,7	9.025,4	9.067,1	9.036,4
Overige overheidsbijdragen	296,4	316,6	321,0	322,1	304,6
Lesgelden	0,0	0,8	0,5	0,5	0,4
Baten werk i.o.v. derden	5,6	7,0	10,7	7,5	8,8
Overige baten	530,2	572,5	564,9	584,8	592,5
Lasten	8.862,2	9.421,2	10.037,8	10.158,5	10.093,9
Personele lasten	7.262,7	7.696,9	8.205,0	8.299,1	8.219,3
Afschrijvingen	160,0	177,8	195,0	206,3	214,2
Huisvestingslasten	577,4	549,8	633,3	630,1	624,6
Overige instellingslasten	862,1	996,7	1.004,5	1.022,9	1.035,8
Saldo baten en lasten	98,6	-8,6	-115,3	-176,5	-151,1
financiële baten en lasten	79,8	68,9	96,8	60,8	47,3
Resultaat	178,4	60,3	-18,5	-115,7	-103,9
Belastingen	0,0	0,0	0,0	0,0	0,0
Resultaat deelnemingen	0,0	0,0	0,0	0,0	-0,6
Resultaat na belastingen	178,4	60,3	-18,5	-115,8	-104,5
Aandeel derden in resultaat	-0,3	0,0	0,0	0,0	0,0
Netto resultaat	178,7	60,3	-18,5	-115,8	-104,5
Buitengewoon resultaat	19,3	0,7	3,9	0,2	0,1
Totaal resultaat	198,0	61,0	-14,7	-115,6	-104,4

4 | Primair onderwijs

Leerlingen po

Aantallen

In 2012 is het totaal aantal leerlingen in het primair onderwijs 1.608.900. Dit zijn bijna 21.000 leerlingen minder dan in 2011. De daling komt voor rekening van het basisonderwijs (bao) met ongeveer 19.500 leerlingen minder (-1,3 procent) ten opzichte van 2011 en het speciaal basisonderwijs (sbao) met circa 1.800 leerlingen minder (-4,4 procent). De daling van de leerlingenaantallen in het basisonderwijs is voor een groot deel te verklaren door de trend van een dalend aantal geboorten en een afnemende immigratie. Het aantal leerlingen in het speciaal onderwijs is ten opzichte van 2011 nagenoeg stabiel gebleven. Er gaan ca. 33.600 leerlingen naar het speciaal onderwijs. Er gaan circa 37.100 leerlingen naar het voortgezet speciaal onderwijs. Dat is een toename van 1.200 leerlingen (3,3 procent) ten opzichte van 2011. Het aantal leerlingen in het voortgezet speciaal onderwijs vertoont een stijgende trend. Dit is een effect van een toenemend aantal leerlingen in het voortgezet onderwijs en een stijgend aandeel geïndiceerde zorgleerlingen in het voortgezet onderwijs.

Gewichten

In het basisonderwijs krijgen leerlingen met een potentiële onderwijsachterstand een leerlinggewicht. Dit leerlinggewicht hangt af van het opleidingsniveau van de ouders van de leerling. Het gewicht is een bekostigingsfactor voor de bekostiging van het basisonderwijs.

Er wordt gewerkt met twee gewichten: een gewicht van 0,3 voor leerlingen met ouders die maximaal lbo/vbo hebben en een gewicht van 1,2 voor leerlingen van wie één ouder maximaal basisonderwijs als opleidingsniveau heeft en de andere ouder maximaal lbo/vbo.

In 2012 zijn er ongeveer 96.900 leerlingen met gewicht 0,3 en ongeveer 78.300 leerlingen met een gewicht van 1,2. Het aantal leerlingen met een gewicht neemt ten opzichte van 2011 af. Niet alleen absoluut (zo'n 7.300 leerlingen minder met gewicht 0,3 en ca. 4.100 leerlingen minder met gewicht 1,2) maar ook relatief. In 2008 had 15 procent van alle leerlingen in het basisonderwijs een gewicht. Dit aandeel is geleidelijk gedaald tot ongeveer 12 procent in 2012.

Deze nieuwe gewichtenregeling is vanaf 2006 stapsgewijs ingevoerd. Vanaf 2009 zijn er geen leerlingen meer met gewichten volgens de oude gewichtenregeling.

Figuur 4.4 | Aantal leerlingen bao, sbao en so

Index met 2002 = 100

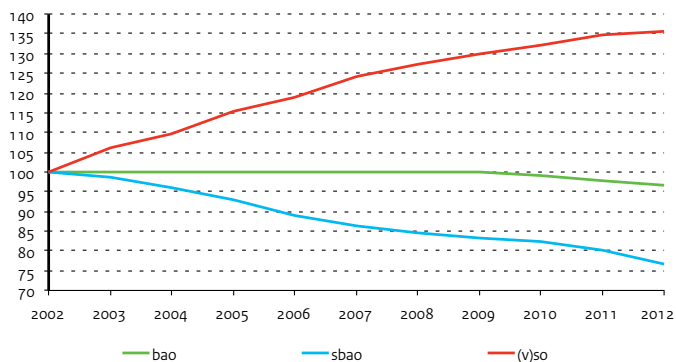

Figuur 4.5 | Gemiddeld leerlingengewicht basisonderwijs

Per gemeente, 2012

Gewicht x 100

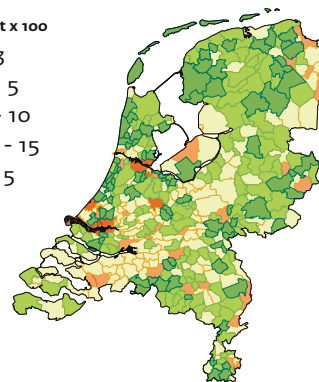
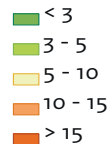

Bron

OCW (DUO: Leerlingentellingen)

Toelichting

- Peildatum 1 oktober
- Voor gewichtenregeling in het basisonderwijs zie bijlage Toelichting en Begrippen, deel C
- Trekkende bevolking bestaat uit varende kleuters en leerlingen op rijdende scholen

Tabel 4.3 | Kerncijfers leerlingen primair onderwijs

	2008	2009	2010	2011	2012
A) Aantal leerlingen (x 1.000)					
Totaal po	1.663,8	1.659,2	1.647,0	1.629,8	1.608,9
Totaal bao + sbao + (v)so	1.663,4	1.658,7	1.646,6	1.629,4	1.608,5
bao + sbao + so	1.631,5	1.625,3	1.611,9	1.593,4	1.571,4
bao	1.553,0	1.547,8	1.534,9	1.517,4	1.497,9
sbao	44,1	43,3	42,8	41,8	39,9
so	34,4	34,2	34,2	34,2	33,6
vso	31,9	33,4	34,6	35,9	37,1
bao-trekkende bevolking	0,4	0,5	0,4	0,4	0,4
B) Procentuele verdeling aantal leerlingen					
bao	95,2	95,2	95,2	95,2	95,3
sbao	2,7	2,7	2,7	2,6	2,5
so	2,1	2,1	2,1	2,1	2,1
C) Aantal leerlingen basisonderwijs naar gewicht (x 1.000)					
Totaal	1.553,0	1.547,8	1.534,9	1.517,4	1.497,9
Geen	1.316,5	1.344,3	1.338,5	1.330,8	1.322,7
0,25	37,5
0,3	89,0	117,2	111,7	104,2	96,9
0,4	0,4
0,7	0,7
0,9	47,3
1,2	61,6	86,3	84,7	82,3	78,3
D) Aandeel leerlingen basisonderwijs naar gewicht (in procenten)					
Geen	84,8	86,9	87,2	87,7	88,3
0,25	2,4
0,3	5,7	7,6	7,3	6,9	6,5
0,4
0,7
0,9	3,0
1,2	4,0	5,6	5,5	5,4	5,2

4 | Primair onderwijs

Stromen po

Stromen

De instroom van kinderen in het basisonderwijs neemt over de jaren heen af. In het basisonderwijs stroomden in 2012 ruim 191.000 kinderen in. In 2008 waren dat er nog ruim 200 duizend. Een daling van circa 8 procent.

De instroom vanuit het basisonderwijs naar het speciaal basisonderwijs is 7.000 leerlingen in 2012. Dit is een daling van 9,6 procent ten opzichte van 2011. Ook stroomden in 2012 zo'n 1.000 leerlingen die nog niet eerder onderwijs hebben genoten het speciaal basisonderwijs in. Deze instroom is vergelijkbaar met het jaar ervoor. De meeste verwijzingen van leerlingen van het basisonderwijs naar het speciaal basisonderwijs vinden plaats vanuit de leerjaren 3, 4 en 5.

De meeste leerlingen die het speciaal onderwijs instromen komen of uit het basisonderwijs of ze hebben nog niet eerder onderwijs genoten. In 2012 ging het om 3.500 leerlingen uit het basisonderwijs. Dat is vergelijkbaar met de instroom in de jaren 2008 t/m 2010. Er kwamen in 2012 2.600 leerlingen in het speciaal onderwijs die nog niet eerder onderwijs hebben genoten. Dat is een daling van 9,5 procent met het jaar ervoor.

De leerlingstromen uit het (speciaal) basisonderwijs en speciaal onderwijs naar het voortgezet speciaal onderwijs zijn in 2012 licht gestegen. De meeste leerlingen kwamen van het speciaal onderwijs. In 2012 waren het er 4.300 en dat is een stijging van 2,3 procent in vergelijking met 2011.

De terugverwijzing van het speciaal basisonderwijs en het speciaal onderwijs naar het basisonderwijs is de afgelopen jaren vrij stabiel. In 2012 ging het om ongeveer 900 leerlingen.

Er is ook een kleine stroom van terugverwijzingen naar het speciaal basisonderwijs vanuit het speciaal onderwijs. In 2012 ging het om 800 leerlingen, een daling van 5,7 procent ten opzichte van 2011.

Figuur 4.6 | Verwijzingen naar sbao

Naar groep, 2011

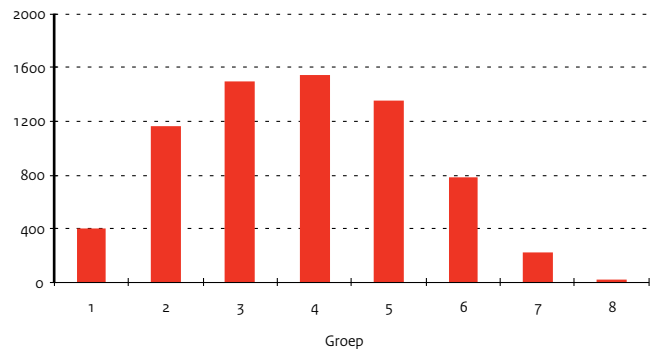

Bron

OCW (DUO: Leerlingtellingen)

Toelichting

- Peildatum 1 oktober
- Van geen onderwijs naar bao: het aantal ingeschreven 4-jarigen op peildatum plus de geschatte zij-instromers
- Stromen van minder dan 100 leerlingen zijn niet opgenomen
- Zie bijlage Toelichting en Begrippen, deel C

Tabel 4.4 | In- en doorstroom in het primair onderwijs naar onderwijssoort (aantal x 1.000)

		2008	2009	2010	2011	2012
Herkomst	Bestemming					
sbao	bao	0,4	0,3	0,2	0,2	0,2
so		0,8	0,7	0,7	0,7	0,7
Geen onderwijs		199,5	199,7	193,1	189,6	190,3
bao	sbao	8,4	8,2	8,0	7,7	7,0
so		0,8	0,8	0,9	0,9	0,8
Geen onderwijs		0,8	0,8	0,8	1,0	1,0
bao	so	3,6	3,6	3,6	3,8	3,5
sbao		0,8	1,0	0,8	0,8	0,8
(s)vo		0,2	0,1	0,1	0,1	0,1
Geen onderwijs		2,7	2,5	2,8	2,9	2,6
bao	vso	0,7	0,7	0,7	0,8	0,8
sbao		0,5	0,5	0,5	0,6	0,6
so		4,5	3,9	4,0	4,2	4,3
(s)vo		2,8	3,1	3,6	3,9	4,0
Geen onderwijs		0,3	0,4	1,1	0,8	0,7

Tabel 4.5 | Uitstroom uit het primair onderwijs naar onderwijssoort (aantal x 1.000)

		2008	2009	2010	2011	2012
Herkomst	Bestemming					
bao	vo	175,6	174,7	180,5	186,7	190,0
	Geen onderwijs	11,3	13,5	8,5	9,0	9,5
sbao	vo	8,9	8,6	8,4	8,7	8,8
	Geen onderwijs	0,5	0,5	0,3	0,3	0,3
so	vo	1,1	1,4	1,1	1,1	1,2
	Geen onderwijs	1,9	1,0	0,6	0,6	0,7
vso	vo	2,6	2,8	3,6	4,3	4,4
	Geen onderwijs	3,4	3,9	3,8	4,6	4,8

Bron

OCW (DUO: Leerlingtellingen)

Toelichting

- Peildatum 1 oktober
- Alleen de stromen naar buiten het primair onderwijs zijn opgenomen
- Stromen binnen het primair onderwijs zijn af te leiden uit tabel 4.4
- Vso naar vo is inclusief vso naar mbo
- Zie bijlage Toelichting en Begrippen, Deel C

4 | Primair onderwijs

Instellingen po

Instellingen

De ontwikkeling van het aantal scholen is het saldo van stichtingen, opheffingen en fusies. Het aantal scholen in het primair onderwijs is dit jaar 1,0 procent gedaald.

Tussen 2008 en 2012 daalde het aantal basisscholen met ruim 2 procent van 6.892 naar 6.742. Het aantal sbao scholen daalde in dezelfde periode 5,6 procent van 313 naar 296. Het aantal (v)so scholen bleef daarentegen nagenoeg gelijk en bedraagt 322. Dat het aantal (v)so scholen niet is gedaald, is niet vreemd in het licht van de stijgende leerlingaantallen in het (v)so.

De gemiddelde schoolgrootte in het basisonderwijs is tussen 2008 en 2012 met 3 leerlingen gedaald van 225 naar 222 leerlingen. De gemiddelde schoolgrootte in het speciaal basisonderwijs is gedaald van 141 naar 135. De gemiddelde schoolgrootte in het (voortgezet) speciaal onderwijs is door de toename van het aantal (v)so leerlingen tussen 2008 en 2012 gestegen van 205 naar 219 leerlingen.

Besturen

Door schaalvergroting is het aantal besturen in het primair onderwijs verder gedaald. In 2012 waren er 1.169 schoolbesturen. Dat is een daling van 115 besturen of 9 procent ten opzichte van 2008. Het aantal schoolbesturen met twintig of meer scholen is ten opzichte van 2008 toegenomen met ca. 20 procent (14 besturen). Het aantal schoolbesturen met 10 t/m 19 scholen is in die periode met 14 procent gedaald. Het aantal schoolbesturen met minder dan 10 scholen is tussen 2008 en 2012 gedaald, van 983 naar 885. In totaal een daling van 98 besturen (ca.10 procent). Deze daling betreft vooral het aantal schoolbesturen met één school (60 minder) en het aantal schoolbesturen met 2 t/m 5 scholen (36 minder).

Denominatie

De afgelopen jaren is de verhouding van het aantal leerlingen over de vier denominaties (openbaar, rooms-katholiek, protestants-christelijk en overig bijzonder) nauwelijks veranderd.

Ontwikkeling groeps-grootte in het basisonderwijs

In recente jaren lijkt een lichte stijging van de gemiddelde groeps-grootte op te treden. In 2011 was de gemiddelde groeps-grootte 22,6 leerlingen, in 2012 was deze 22,8 leerlingen. Bij de groepsindeling houdt de school rekening met lokale omstandigheden. We zien dan ook een variatie aan groeps-groottes rond het gemiddelde. Ongeveer 62 procent van het totaal aantal (67.000) groepen in 2012 bestaat uit 20 tot 28 leerlingen. Ongeveer 13 procent van deze groepen is groter dan 28 leerlingen, ongeveer 25 procent van deze groepen is kleiner dan 20 leerlingen.

Figuur 4.7 | Besturen naar aantal scholen per bestuur

Aantal besturen

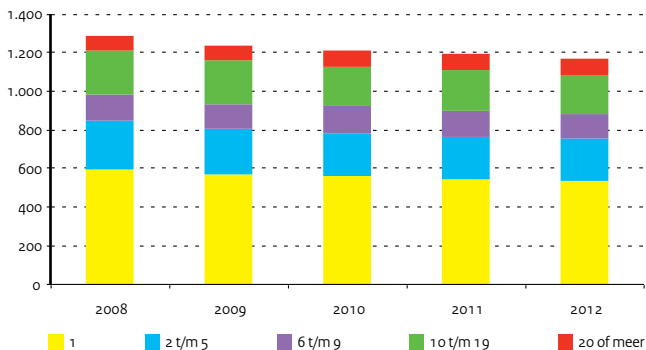

Figuur 4,8 | Percentage groepen in het basisonderwijs naar grootte van de groep, 2012 Aantal instellingen, 2012

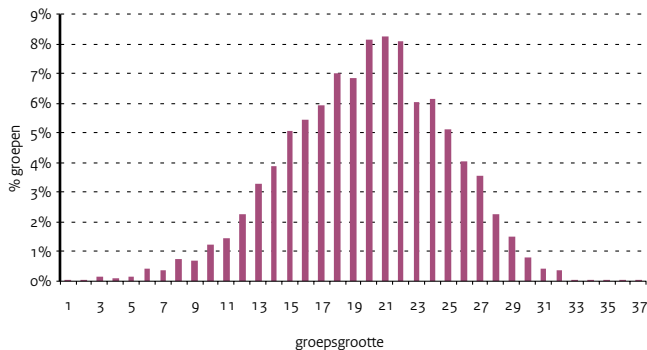

Bron

OCW (DUO: BRIN-registratie,
Leerlingentellingen)

Toelichting

- Peildatum 1 oktober
- Zie bijlage Toelichting en Begrippen, deel D

Tabel 4.6 | Instellingen in het primair onderwijs

	2008	2009	2010	2011	2012
A) Instellingen					
po vestigingen (scholen + nevenvestigingen)	7.920	7.910	7.865	7.812	7.727
po scholen	7.528	7.515	7.480	7.434	7.360
bao scholen	6.892	6.881	6.848	6.806	6.742
bao nevenvestigingen	163	166	163	159	157
sbao scholen	313	311	308	304	296
sbao nevenvestigingen	38	32	25	22	19
(v)so scholen	323	323	324	324	322
(v)so nevenvestigingen	191	197	197	197	191
B) Gemiddelde schoolgrootte (aantal leerlingen per school)					
bao	225	225	224	223	222
sbao	141	139	139	137	135
(v)so	205	209	213	217	219
C) Aantal besturen					
	1.284	1.236	1.212	1.191	1.169
D) Verdeling van basisscholen en leerlingen over denominaties (in procenten)					
a) Scholen					
Openbaar	33	33	33	33	33
Protestants-christelijk	30	30	30	30	30
Rooms-katholiek	30	30	30	30	30
Overig bijzonder	7	7	7	7	8
b) Leerlingen					
Openbaar	30	31	31	31	31
Protestants-christelijk	28	28	28	28	28
Rooms-katholiek	34	34	34	34	34
Overig bijzonder	8	8	8	8	8

Tabel 4.7 | Ontwikkeling van de gemiddelde groepsgrootte basisonderwijs

	1994	1997	2003	2004	2005	2006	2011	2012
Onderbouw	23,7	22,9	21,1	21,6	21,0	21,6	21,6	21,7
Bovenbouw	25,0	25,1	23,5	23,8	23,4	23,4	23,9	24,1
Totaal	24,3	23,8	22,2	22,6	22,0	22,4	22,6	22,8

Bron:

Cijfers 1994-2006: Inspectie van het
onderwijs

Cijfers 2011-2012: DUO/BRON

Toelichting:

- De steekproef 2012 is gebaseerd op de voorlopige leerlingtelling van 1 oktober 2012
- De onderbouw bestaat uit groep 1 t/m 4 en de bovenbouw uit groep 5 t/m 8

Personeel en arbeidsmarkt po

Werkgelegenheid

De werkgelegenheid in het primair onderwijs is het afgelopen jaar met 5 duizend voltijdbanen gedaald: van ruim 127 duizend voltijdbanen in 2011 naar ruim 122 duizend in 2012. Dit komt overeen met ongeveer 170 duizend personen.

Het betreft ruim 97 duizend voltijdbanen in het basisonderwijs (bao), 6 duizend in het speciaal basisonderwijs (sbao) en 19 duizend in het (voortgezet) speciaal onderwijs ((v)so). In zowel het bao, sbao als het (v)so is de werkgelegenheid in het jaar 2012 gedaald. In het bao en sbao is deze daling al in 2010 ingezet.

Leeftijdsverdeling personeel

In het primair onderwijs is het aandeel vijftigplussers onder leraren redelijk stabiel. In 2012 was ruim een derde van de leraren 50 jaar of ouder (38 procent). Het percentage vijftigplussers verschilt wel per regio. In het zuiden van Limburg is het aandeel vijftigplussers onder het onderwijspersoneel (leraren en directie) rond de 47 procent. Maar ook Amsterdam scoort hoog. In Utrecht en Almere ligt het aandeel vijftigplussers een stuk lager.

Vrouwelijk personeel

Het aandeel vrouwelijke leerkrachten is het afgelopen jaar constant gebleven op 78 procent.

Hoewel in het primair onderwijs veel vrouwen werken, zijn zij in het management nog ondervertegenwoordigd. Wel is het aandeel vrouwen in managementfuncties de afgelopen jaren flink toegenomen. Het aandeel vrouwelijke directeuren is gestegen van 32 procent in 2008 naar 43 procent in 2012. Van de adjunct-directeuren is ruim meer dan de helft vrouw (62 procent). Dat was in 2008 nog 49 procent.

Figuur 4.9 | Leeftijdsverdeling van docenten po

In fte's

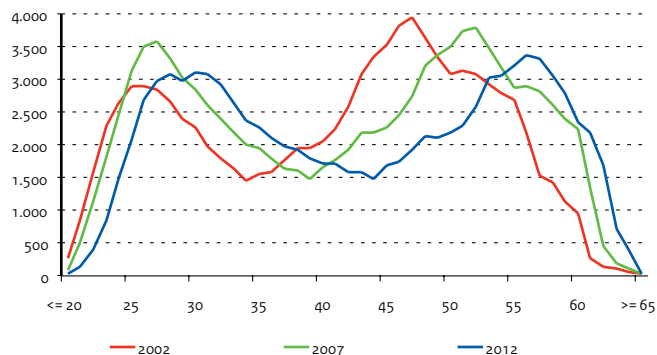

Figuur 4.10 | Personeelsleden po van 50 jaar en ouder

Leraren en directie naar regio, in procenten, 2012

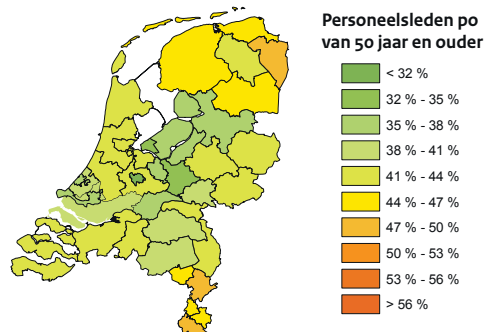

Tabel 4.8 | Arbeidsmarkt cijfers primair onderwijs

Bron

OCW (DUO: Salarisadministraties van instellingen)

Toelichting

- Peildatum 1 oktober (de beschikbare cijfers zijn opgehoogd i.v.m. het ontbreken van gegevens van een aantal instellingen)
- De categorie 'overig personeel' bevat onderwijsondersteunend personeel en organisatie- en beheerspersoneel
- De totalen in personen zijn zonder dubbelstellingen binnen de (sub)sector
- 1 fte (fulltime equivalent) komt overeen met 1 voltijdbaan
- Zie ook bijlage Toelichting en Begrippen, deel D

		2008	2009	2010	2011	2012
A) Personeel (aantal x 1.000)						
bao personeelsterkte in fte's	Totaal	106,1	107,4	105,3	100,7	96,9
	Directeur	6,7	7,3	7,2	7,1	7,0
	Adjunct-directeur	2,3	2,0	1,9	1,4	1,1
	Docent	86,0	88,0	86,2	82,4	79,6
	Overig personeel	11,1	10,2	10,1	9,8	9,2
bao personen	Totaal	142,8	146,3	144,6	140,4	135,7
	Directeur	6,9	7,5	7,5	7,5	7,5
	Adjunct-directeur	2,5	2,1	2,0	1,6	1,2
	Docent	115,2	119,2	117,6	114,3	111,0
	Overig personeel	18,2	17,5	17,4	16,9	15,9
sbao personeelsterkte in fte's	Totaal	7,3	7,3	7,1	6,6	6,3
	Directeur	0,3	0,4	0,4	0,3	0,3
	Adjunct-directeur	0,2	0,1	0,1	0,1	0,1
	Docent	4,9	5,0	4,8	4,5	4,3
	Overig personeel	1,9	1,8	1,8	1,7	1,6
sbao personen	Totaal	10,0	10,1	9,9	9,4	8,9
	Directeur	0,3	0,4	0,4	0,4	0,4
	Adjunct-directeur	0,2	0,1	0,1	0,1	0,1
	Docent	6,4	6,5	6,4	6,1	5,8
	Overig personeel	3,2	3,0	3,0	2,8	2,6
(v)so personeelsterkte in fte's	Totaal	20,0	20,8	21,0	20,1	19,3
	Directeur	0,4	0,6	0,7	0,7	0,7
	Adjunct-directeur	0,4	0,2	0,2	0,2	0,1
	Docent	11,2	11,8	11,7	11,3	11,0
	Overig personeel	8,0	8,1	8,3	8,0	7,5
(v)so personen	Totaal	25,6	26,9	27,2	26,3	25,3
	Directeur	0,4	0,6	0,7	0,8	0,8
	Adjunct-directeur	0,4	0,3	0,2	0,2	0,1
	Docent	13,6	14,5	14,5	14,1	13,8
	Overig personeel	11,2	11,5	11,8	11,3	10,7
Totaal personeelsterkte po in fte's	Totaal	133,4	135,5	133,3	127,5	122,5
	Directeur	7,4	8,2	8,3	8,1	8,1
	Adjunct-directeur	2,9	2,4	2,2	1,7	1,3
	Docent	102,1	104,8	102,7	98,2	94,9
	Overig personeel	21,1	20,1	20,2	19,4	18,2
Totaal personen po	Totaal	178,4	183,3	181,7	176,0	169,9
	Directeur	7,6	8,5	8,6	8,6	8,6
	Adjunct-directeur	3,1	2,5	2,4	1,9	1,5
	Docent	135,2	140,2	138,5	134,5	130,5
	Overig personeel	32,6	32,0	32,2	31,1	29,3
B) Percentage vrouwen (op basis van fte's)	Totaal	76	77	77	78	78
po	Directeur	32	35	37	40	43
	Adjunct-directeur	49	56	57	60	62
	Docent	80	81	81	82	82
	Overig personeel	75	75	75	75	76

5 | Voortgezet onderwijs]

Stelsel en financiën vo

Onderwijsstructuur vo

Het voortgezet onderwijs omvat het voorbereidend wetenschappelijk onderwijs (vwo), het hoger algemeen voortgezet onderwijs (havo), het voorbereidend middelbaar beroepsonderwijs (vmbo) en het praktijkonderwijs (pro). Het havo en vwo leidt op tot vervolgoopleidingen in het hoger onderwijs. Binnen het vmbo bestaan vier leerwegen: basisberoepsgerichte leerweg (bl), kaderberoepsgerichte leerweg (kl), gemengde leerweg (gl) en de theoretische leerweg (tl). Deze opleidingen sluiten aan bij vervolgoopleidingen in het mbo. Ook zijn er mogelijkheden om vanuit de gemengde en theoretische leerweg door te stromen naar het havo. Het gekozen vakkenpakket in het vmbo bepaalt de kans van slagen. Binnen de basisberoepsgerichte leerweg zijn leerwerktrajecten belangrijke opties. De daarbij aangeboden combinatie van leren en werken spreekt leerlingen aan die anders mogelijk het onderwijs hadden verlaten. Ook de projecten waarbij het vmbo en mbo-2 tot één opleiding zijn geïntegreerd, het vm2-traject, kennen positieve resultaten.

Ontwikkeling uitgaven

De bekostiging van de personele en materiële uitgaven geschiedt op grond van de Wet op het Voortgezet Onderwijs (WVO). Voor de personele bekostiging is daarnaast ook onder andere het Formatatiebesluit WVO en het bekostigingsbesluit van kracht. Tussen 2008 en 2012 stegen de OCW-uitgaven voor het voortgezet onderwijs met ca. 647 miljoen euro. Dit is een toename van bijna 10 procent. De belangrijkste redenen voor deze stijging zijn:

- de onderwijs-cao's en de algemene loon- en prijsbijstellingen;
- de uitgaven aan informatie- en communicatietechnologie;
- aanvullende vergoedingen voor onderhoud, materieel, vernieuwing van inventaris en voor interne verbouwing van het schoolgebouw, de praktijkgerichte leeromgeving vmbo/pro, evenals maatregelen ter verbetering van energiezuinigheid en binnenmilieu;
- diverse uitgaven voor overige vernieuwingsoperaties;
- de uitgaven voor de gratis schoolboeken;
- de toenemende leerlingaantallen.

Uitgaven per leerling

In het vo zijn de gemiddelde uitgaven per leerling in 2012 ca. 7,7 duizend euro. Binnen het voortgezet onderwijs varieert dit bedrag afhankelijk van de samenstelling van de school. Vooral scholen die praktijkonderwijs, leerwegondersteunend onderwijs en voorbereidend beroepsonderwijs aanbieden, komen gemiddeld hoger uit. Dat komt onder andere omdat voor de lwoo en pro-leerlingen een extra vergoeding wordt ontvangen.

Figuur 5.1 | Financieringsstromen vo

Bedragen 2012 (x € 1 mld)

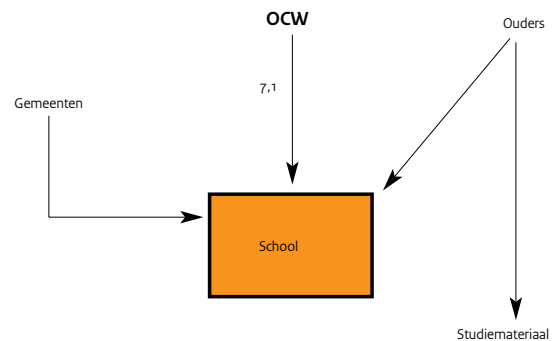

Bron

Jaarverslagen OCW

Toelichting

- OCW-uitgaven per leerling: totaal gesaldeerde OCW-uitgaven en ontvangsten exclusief apparaatskosten gedeeld door totaal aantal leerlingen op peildatum 1 oktober
- FES-gelden vormen vanaf 2006 het belangrijkste deel van de ontvangsten, ze worden niet als de overige ontvangsten gesaldeerd. Vanaf 2011 zijn er geen FES-gelden meer
- De apparaatskosten staan vanaf 2012 niet meer bij het beleidsartikel, maar worden in één post berekend
- Zie bijlage Toelichting en Begrippen, deel B

Tabel 5.1 | Financiële kerncijfers voortgezet onderwijs

	2008	2009	2010	2011	2012
A) Uitgaven en ontvangsten (x € 1 mln)					
Totaal uitgaven	6.484,9	6.788,3	6.958,0	6.950,4	7.131,7
Personeel / materieel	6.352,5	6.650,6	6.823,6	6.815,5	7.022,7
Onderwijsverzorging	50,6	51,8	51,8	49,8	45,4
Overige uitgaven	51,6	53,2	49,2	49,7	32,1
Apparaatskosten	30,3	32,6	33,4	35,5	31,4
Toerekening aan DUO	24,7	26,8	25,4	27,5	31,4
Apparaatskosten OCW	5,6	5,8	8,0	7,9	.
Totaal ontvangsten	67,7	63,7	62,5	9,5	4,3
B) OCW-uitgaven per leerling (x € 1.000)					
Totaal vo	7,1	7,4	7,6	7,5	7,7

Tabel 5.2 | Uitgaven per leerling per onderwijssoort, 2012 (x € 1.000)

	Totaal	w.v. voor personeel	w.v. voor materieel
Gemiddelde over alle onderwijssoorten	7,7	6,5	1,2
vo-gemeenschappelijk (leerjaar 1 + 2)	7,1	5,9	1,1
vmbo (leerjaar 3 + 4)	7,5	6,0	1,5
havo/vwo (leerjaar 3)	6,9	5,9	1,0
havo/vwo (leerjaar 4 + 5 + 6)	6,9	5,9	1,0
lwoo/pro	12,0	10,3	1,7
vavo	5,1	4,2	0,9

Bron

Bewerking Rijksbegroting OCW 2011

Toelichting

- De totale uitgaven zijn gesaldeerd met de ontvangsten en inclusief onderwijsverzorging en overige uitgaven
- Zie bijlage Toelichting en Begrippen, deel B

Financiën van instellingen vo

Financiële positie

Bij de beoordeling van de financiële positie van het vo-veld is gekeken naar de jaarrekeninggegevens 2007-2011 van de door DUO bekostigde vo-besturen. Het resultaat is iets verbeterd ten opzichte van vorig jaar. De totale lasten zijn nagenoeg gelijk gebleven met de toename van 0,07%, terwijl de totale baten iets meer zijn toegenomen. Het saldo financiële baten en lasten is gedaald van € 23,3 miljoen naar € 15,9 miljoen.

Solvabiliteit

De waarde van de solvabiliteit is stabiel gebleven. Dit komt door een afname van het eigen vermogen en de voorzieningen met een gelijktijdige evenredige daling van het totale vreemde vermogen. Van het vreemd vermogen zijn de langlopende schulden wel iets toegenomen, maar de kortlopende schulden zijn naar verhouding meer gedaald.

Liquiditeit

De dalende lijn, die al vanaf 2007 zichtbaar is, is met de daling van de waarde in 2011 verder doorgezet. De waarde van de liquiditeits indicator bedraagt nu 1,08. De daling is het gevolg van een afname van de van de vlottende activa in vergelijking met de kortlopende schulden, met name als gevolg van de afname van de liquide middelen.

Rentabiliteit

De waarde van de rentabiliteit is stabiel gebleven met een zeer lichte toename van 1,0 procent negatief naar 0,9 procent negatief. Het resultaat is toegenomen van minus € 73,7 miljoen tot minus € 66,0 miljoen. De lichte stijging van de totale baten wordt veroorzaakt door een toename van de rijksbijdragen met 0,6 procent tot € 6.679,4 miljoen. De lesgeelden en baten in opdracht van derden zijn ook iets gestegen. De overige overheidsbijdragen en de overige baten zijn daarnaast afgenomen. De zeer minieme toename van de totale lasten van € 7.336,3 miljoen tot € 7.341,4 miljoen komt geheel voor rekening van de stijging van de personele lasten met € 62,8 miljoen. De overige posten zijn allen afgenomen.

Figuur 5.2 | Solvabiliteit van vo-instellingen

Spreading solvabiliteit (inclusief voorzieningen)

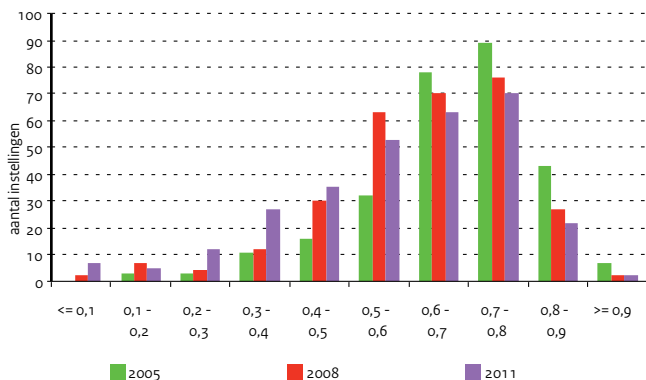

Figuur 5.3 | Liquiditeit van vo-instellingen

Spreading liquiditeit (current ratio)

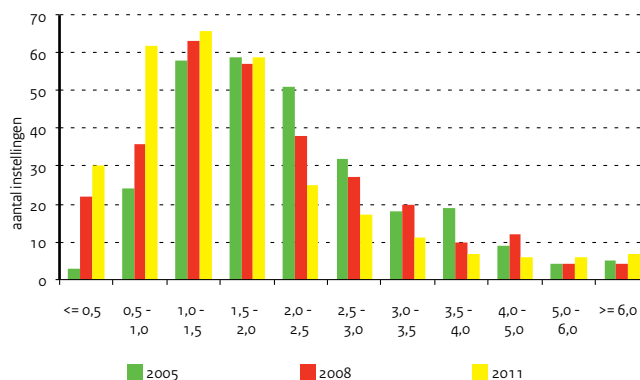

Bron

OCW (DUO: Jaarrekeningen van instellingen)

Toelichting

- A) Solvabiliteit: eigen vermogen (inclusief voorzieningen) / totaal vermogen. In hoeverre kan de instelling aan haar verplichtingen op lange termijn voldoen
- A) Liquiditeit (current ratio): vlottende activa / kortlopende schulden. In welke mate kan de instelling op korte termijn aan haar verplichtingen voldoen
- A) Rentabiliteit gewone bedrijfsvoering: resultaat / totale baten + rentebaten). Dit getal geeft aan welk deel van de totale baten / opbrengsten overblijft na aftrek van alle lasten / kosten
- C) In de post Overige overheidsbijdragen zijn bijdragen en subsidies van andere overheidsinstellingen dan OCW opgenomen
- Zie bijlage Toelichting en Begrippen, deel B

Tabel 5.3 | Balans- en exploitatiegegevens van vo-instellingen

	2007	2008	2009	2010	2011
A) Financiële kengetallen					
Weerstandsvermogen	29,7	26,1	24,1	23,5	22,7
Solvabiliteit (inclusief voorzieningen)	0,66	0,59	0,59	0,56	0,56
Liquiditeit (current ratio)	1,60	1,39	1,32	1,15	1,08
Rentabiliteit (in procenten)	1,5	1,0	0,3	-1,0	-0,9
B) Gecumuleerde balans vo-instellingen (x € 1 mln)					
Totaal activa	3.794,8	3.898,8	4.002,9	3.894,0	3.807,4
Vaste activa	2.030,4	2.117,7	2.262,7	2.306,2	2.367,4
waarvan materiële vaste activa	1.571,3	1.718,2	1.881,6	1.984,7	2.110,7
Vlottende activa	1.764,4	1.781,1	1.740,2	1.587,7	1.440,0
waarvan liquide middelen	1.232,5	1.256,4	1.243,3	1.184,4	1.060,1
Totaal passiva	3.794,8	3.898,8	4.002,9	3.894,0	3.807,4
Eigen vermogen	1.855,3	1.701,1	1.708,6	1.707,5	1.653,9
Voorzieningen	642,5	618,7	661,3	485,7	476,5
Langlopende schulden	196,5	296,7	314,5	319,0	348,8
Kortlopende schulden	1.100,5	1.282,3	1.318,6	1.381,8	1.328,2
C) Gecumuleerde exploitatierekeningen vo-instellingen (x € 1 mln)					
Baten	6.191,7	6.491,0	7.036,5	7.239,5	7.259,4
Rijksbijdragen OCW	5.644,9	5.887,9	6.456,8	6.642,5	6.679,4
Overige overheidsbijdragen	115,4	127,5	137,0	164,9	147,3
Lesgelden	2,8	18,1	11,9	9,1	10,2
Baten werk i.o.v. derden	15,5	12,2	15,6	29,2	37,0
Overige baten	413,2	445,3	415,3	393,8	385,5
Lasten	6.146,2	6.466,2	7.060,9	7.336,3	7.341,4
Personele lasten	4.816,7	5.085,2	5.468,8	5.686,0	5.748,8
Afschrijvingen	191,4	218,6	231,4	245,0	238,9
Huisvestingslasten	472,9	439,4	505,4	521,8	486,9
Overige instellingslasten	665,3	723,1	855,3	883,5	866,8
Saldo baten en lasten	45,5	24,8	-24,4	-96,8	-81,9
Saldo financiële baten en lasten	47,2	38,4	48,5	23,3	15,9
Resultaat	92,7	63,2	24,1	-73,5	-66,0
Belastingen	0,0	0,0	0,0	-0,1	-0,1
Resultaat deelnemingen	0,0	0,0	0,2	0,5	0,1
Resultaat na belastingen	92,7	63,1	24,3	-73,1	-66,0
Aandeel derden in resultaat	0,0	0,0	0,0	0,0	0,0
Netto resultaat	92,7	63,1	24,3	-73,1	-66,0
Buitengewoon resultaat	2,4	-1,0	6,0	-0,8	-0,2
Totaal resultaat	95,1	62,1	30,2	-73,9	-66,2

5 | Voortgezet onderwijs

Leerlingen vo

Aantallen

Het aantal leerlingen in het voortgezet onderwijs is in 2012/13 ten opzichte van het vorige schooljaar verder toegenomen. Vanaf 2008/09 is een stijging waarneembaar die in het jaar 2012/13 meer dan 5% bedraagt. Daarmee komt het aantal ingeschreven leerlingen op scholen die door OCW en EZ worden bekostigd op 985 duizend leerlingen.

Verdeling over onderwijssoorten

In schooljaar 2012/13 zit ruim 42 procent van de zorgleerlingen in de eerste twee leerjaren van het voortgezet onderwijs. De verhouding is nagenoeg gelijk aan die bij de niet-zorgleerlingen. Ten opzichte van het vorige schooljaar betekent dit een lichte stijging. Van de niet-zorgleerlingen zit 19 procent in het vmbo (leerjaren 3 en 4) en 40 procent in het havo en het vwo (leerjaren 3, 4, 5 en 6). Vijf jaar geleden lagen deze percentages op respectievelijk 21 procent en 38 procent. Het aandeel van havo en vwo is tot 2010 ten opzichte van 2008 steeds gestegen. Vanaf 2011/12 is een afname waarneembaar die zich ook in 2012/13 voorzet.

Binnen het vmbo is de verdeling van leerlingen over de leerwegen in het derde leerjaar nagenoeg gelijk aan die in het vorige schooljaar. Ook over de afgelopen vijf jaar laat de verdeling een stabiel beeld zien.

Verdeling over de sectoren

In 2007 en 2008 zijn in het vmbo nieuwe intersectorale programma's ingevoerd. De leerlingaantallen worden in figuur 6.5 apart weergegeven omdat deze leerlingen niet aan een specifieke sector zijn toe te delen. Binnen de intersectorale programma's kan gekozen worden voor Dienstverlening en Commercie, ICT -route, Technologie en Commercie, Technologie en Dienstverlening, Technologie Oriëntatie en Sport en Dienstverlening en Veiligheid.

Wanneer 2008 en 2012 tegen elkaar worden afgezet, is er een afname van ruim 4 duizend leerlingen in de sector techniek waarneembaar. In het kader van het stimuleren van de keuze voor techniek is dit een aandachtspunt voor de komende jaren. Daar staat echter tegenover dat bijna 19.000 leerlingen een intersectoraal programma volgen waarin de component techniek aanwezig is.

Figuur 5.4 | Aantal leerlingen, 3e leerjaar vmbo (1)

Naar leerweg en sector, inclusief zorg en groen onderwijs (AOC's), 2008

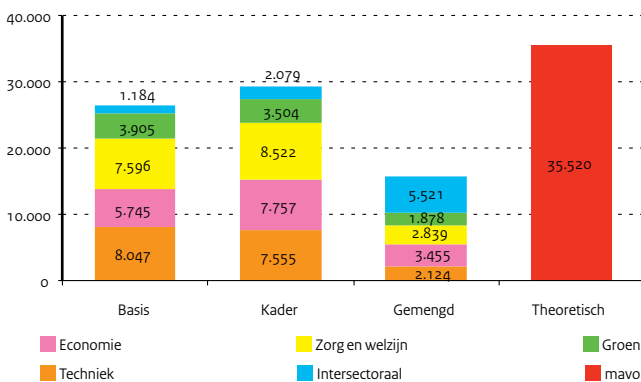

Figuur 5.5 | Aantal leerlingen 3e leerjaar vmbo (2)

Naar leerweg en sector, inclusief zorg en groen onderwijs (AOC's), 2012

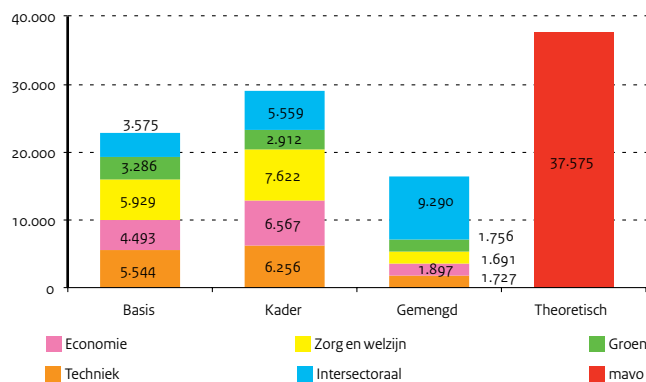

Tabel 5.4 | Leerlingen per onderwijssoort en leerjaar (aantal x 1.000)
Bron

OCW (DUO: Integrale leerlingtelling (ILT),
1 cijfer VO en onderwijsmatrices), EZ
Directie Kennis

Toelichting

- Aantallen op de peildatum 1 oktober
- vmbo t 3/4: inclusief vmbo t leerlingen op AOC's
- havo 3/4/5: inclusief Engelse Stroom 3/4/5
- vwo 5/6: inclusief Internationaal Baccalaureaat 5/6
- Exclusief vavo
- Praktijkonderwijs: inclusief praktijkonderwijsleerlingen op AOC's
- Aantal leerlingen door EL&I bekostigd is exclusief de met AOC's gefuseerde mavo's
- EZ vmbo 1/2 en lwoo 1/2: inclusief aandeel landbouwleerlingen in schooljaren 1/2 op scholengemeenschappen
- De aantallen bij vmbo-mbo2 leerroutes bevatten alle leerjaren
- Zie bijlage Toelichting en Begrippen, deel C

	2008		2009		2010		2011		2012	
	Leerlingen	Doublure	Leerlingen	Doublure	Leerlingen	Doublure	Leerlingen	Doublure	Leerlingen	Doublure
Totaal vo (OCW)	900,2	39,6	902,0	43,9	908,0	49,4	917,6	53,5	929,5	55,1
Tot. vo excl. zorg (OCW)	787,6	35,5	789,8	38,9	795,1	44,2	803,2	47,8	812,6	48,7
vo 1	157,8	1,8	161,9	2,3	164,2	3,0	168,1	3,3	170,3	3,4
vo 2	159,9	5,5	158,7	5,5	162,5	6,4	164,7	6,8	168,6	6,8
vo 3 (ongedeeld)	6,6	0,4	6,8	0,4	5,9	0,4	6,7	0,3	6,4	0,3
vmbo-mbo2 leerroutes	0,8	0,0	2,2	0,1	2,1	0,0	1,6	0,1	1,1	0,1
vmbo bl 3	8,9	0,6	7,4	0,5	7,2	0,5	6,8	0,5	6,8	0,6
vmbo bl 4	9,1	0,1	8,1	0,1	7,1	0,2	6,8	0,2	6,6	0,2
vmbo kl 3	19,8	1,2	18,7	1,2	18,6	1,2	18,9	1,3	19,2	1,6
vmbo kl 4	19,7	0,4	19,0	0,6	18,1	0,5	18,0	0,5	18,1	0,7
vmbo gl 3	13,2	0,6	12,8	0,7	12,7	0,6	13,5	0,7	13,7	0,9
vmbo gl 4	6,8	0,2	7,1	0,2	7,2	0,3	7,3	0,3	7,8	0,4
vmbo tl 3	34,2	2,4	34,0	2,5	33,7	2,5	35,3	2,8	36,0	2,9
vmbo tl 4	40,7	1,9	40,0	1,7	40,1	1,8	39,8	2,1	42,3	2,7
havo 3	39,7	3,4	40,6	3,3	40,9	3,7	41,5	3,9	43,1	3,7
havo 4	58,1	9,0	58,3	9,2	59,3	10,2	58,5	10,7	59,3	10,7
havo 5	47,9	1,9	50,5	4,3	51,0	5,2	52,3	5,8	50,9	5,4
vwo 3	42,8	1,0	42,8	1,0	42,8	1,1	43,1	1,1	43,0	1,1
vwo 4	42,7	2,4	43,2	2,5	42,7	2,7	41,9	2,8	41,7	2,5
vwo 5	40,8	1,5	41,6	2,5	41,6	2,7	40,9	2,8	40,6	2,9
vwo 6	38,1	1,1	36,1	0,3	37,6	1,4	37,6	1,7	36,9	1,7
Totaal vo zorg (OCW)	112,6	4,1	112,2	5,0	112,9	5,2	114,4	5,7	116,9	6,3
lwoo 1	21,7	0,9	22,0	1,2	22,7	1,4	24,1	1,7	23,9	1,6
lwoo 2	23,3	0,9	22,6	1,1	22,7	1,1	22,9	1,1	23,9	1,1
lwoo vmbo-mbo2 leerroutes--	--	--	--	--	1,1	0,0	1,5	0,1	1,6	0,1
lwoo bl 3	12,8	0,6	12,2	0,6	11,5	0,6	11,2	0,7	11,7	0,8
lwoo bl 4	12,3	0,2	11,8	0,2	11,1	0,3	10,5	0,3	10,4	0,3
lwoo kl 3	6,1	0,1	6,4	0,2	6,3	0,2	6,6	0,2	6,8	0,3
lwoo kl 4	5,7	0,1	6,1	0,2	6,3	0,2	6,3	0,2	6,4	0,3
lwoo gl 3	0,8	0,0	0,9	0,0	0,8	0,0	0,8	0,0	0,9	0,0
lwoo gl 4	0,5	0,0	0,5	0,0	0,5	0,0	0,5	0,0	0,5	0,0
lwoo tl 3	1,3	0,1	1,6	0,1	1,6	0,1	1,6	0,2	1,5	0,1
lwoo tl 4	1,3	0,1	1,5	0,1	1,7	0,1	1,7	0,1	1,7	0,2
pro - verblijfsjaar 1	5,5	0,4	5,4	0,5	5,4	0,4	5,9	0,6	6,2	0,7
pro - overige verblijfsj.	21,3	0,6	21,4	0,7	21,2	0,6	20,9	0,5	21,5	0,7
Totaal vo (EZ)	34,4	0,7	33,0	0,7	31,9	0,8	31,8	0,9	32,5	1,0
vmbo 1	4,4	0,0	4,2	0,0	4,2	0,0	4,5	0,0	5,1	0,1
vmbo 2	4,5	0,1	4,6	0,1	4,3	0,1	4,4	0,1	4,7	0,1
vmbo 3	5,3	0,2	4,8	0,2	4,8	0,2	4,5	0,3	4,6	0,3
vmbo 4	5,3	0,1	5,1	0,1	4,5	0,2	4,6	0,2	4,4	0,2
vmbo-mbo2 leerroutes	0,2	0,0	0,4	0,0	0,4	0,0	0,3	0,0	0,2	0,0
lwoo 1	3,5	0,0	3,4	0,0	3,4	0,0	3,5	0,1	3,5	0,1
lwoo 2	3,7	0,1	3,5	0,0	3,5	0,1	3,4	0,1	3,5	0,1
lwoo 3	3,8	0,1	3,5	0,1	3,1	0,1	3,1	0,1	3,1	0,1
lwoo 4	3,7	0,1	3,6	0,1	3,3	0,1	3,0	0,1	3,0	0,1
lwoo vmbo-mbo2 leerroutes--	--	--	--	--	0,3	0,0	0,4	0,0	0,3	0,0

5 | Voortgezet onderwijs

Stromen en rendement vo

Stromen

Naast de gediplomeerde doorstroom van het vo naar vervolgonderwijs is ook de ongediplomeerde doorstroom opgenomen. De indirecte doorstroom bestaat uit de groep leerlingen die, met of zonder diploma, met vertraging van één jaar alsnog naar het vervolgonderwijs gaat. Een voorbeeld hiervan zijn leerlingen die na het havo-examen eerst een jaar op vakantie gaan om vervolgens in het hbo de studie te vervolgen. Voor de gediplomeerden in 2012 zijn vanzelfsprekend nog geen gegevens over indirecte doorstroom beschikbaar.

In 2009 hebben ruim 97 duizend leerlingen in het voortgezet onderwijs een vmbo-diploma behaald. 94 procent van de gediplomeerde vmbo-ers in dat jaar is - direct of indirect - doorgestroomd naar door OCV of EZ bekostigd vervolgonderwijs. In 2012 is dat percentage gezakt tot 92 procent. Vrijwel alle vmbo-gediplomeerden vervolgen dan hun opleiding en vergroten daarmee de kans op het behalen van een startkwalificatie.

Vanaf 2008 is het percentage niet-doorstromers in alle leerwegen gedaald. Van degenen die niet doorstromen is niet bekend of deze nog verder gaan leren, bijvoorbeeld bij opleidingen voor geüniformeerde beroepen, particuliere- of bedrijfsscholen of in het buitenland. De doorstroom verschilt tussen de leerwegen, waarbij de basisberoepsgerichte leerweg met 5 procent het hoogste percentage niet-doorstromers van alle leerwegen in het vmbo heeft (waarvan gemiddeld 3 procent niet doorstroomt naar het vervolgonderwijs).

Bij het havo en het wvo is de indirecte doorstroom van gediplomeerden naar door OCV of EZ bekostigd onderwijs een stuk groter dan bij de vmbo-gediplomeerden. Vijf procent van de havo-gediplomeerden en vier procent van de wvo-gediplomeerden begon in 2011 pas een jaar later met een vervolgonopleiding. Dit is een afname van enkele procenten ten opzichte van voorgaande jaren. Leerlingen kiezen er dus vaker voor om hun opleiding direct voort te zetten. Van zowel de havo-gediplomeerden als de wvo-gediplomeerden staat na een jaar ongeveer 96 procent ingeschreven bij een door OCV of EZ bekostigde vervolgonopleiding. De wvo-gediplomeerden staan vrijwel allemaal ingeschreven bij een opleiding voor hoger onderwijs; in 2012 staat 87 procent van de havo-gediplomeerden ingeschreven aan een opleiding voor hoger onderwijs, ruim 4 procent aan een opleiding voor middelbaar beroepsonderwijs en 4 procent bij het voortgezet onderwijs. De keuze voor het direct voortzetten van de vervolgonopleiding zien we daarmee het sterkst binnen havo. Aangenomen mag worden dat ook in 2012 een deel van de gediplomeerden die nu nog niet ingeschreven staat, alsnog in het onderwijs terugkeert.

Figuur 5.6 | Gediplomeerden naar bestemming (1)

Als percentage van totaal gediplomeerde uitstroom per onderwijssoort, 2008

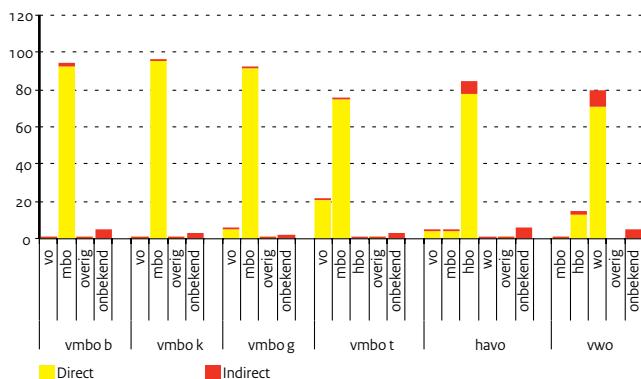

Figuur 5.7 | Gediplomeerden naar bestemming (2)

Als percentage van totaal gediplomeerde uitstroom per onderwijssoort, 2011

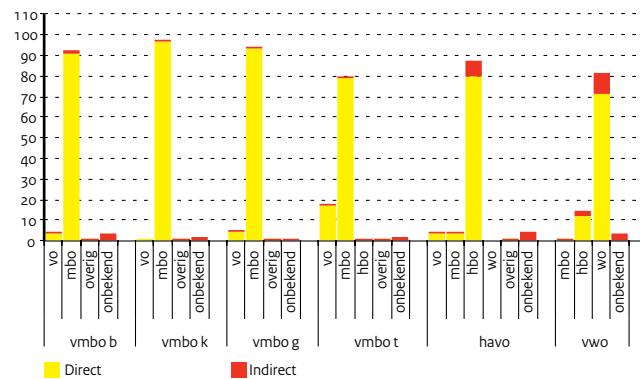

Tabel 5.5 | Gediplomeerden naar bestemming (aantal x 1.000)
Bron

OCW (DUO: onderwijsmatrices; 1 cijfer VO; 1 cijfer MBO; 1 cijfer HO)

Toelichting

- Inclusief groen onderwijs, exclusief vavo en vmbo is inclusief lwoo
- vo-diploma's zijn behaald in het betreffende kalenderjaar
- Indirect: met een vertraging van 1 jaar doorstromen
- De gegevens over de indirecte doorstroom van gediplomeerden in 2012 komen pas begin 2014 beschikbaar
- Totaal is direct en indirect
- Zie bijlage Toelichting en Begrippen, deel C

Herkomst	Bestemming	2009		2010		2011		2012
		Direct	Indirect	Direct	Indirect	Direct	Indirect	Direct
vmbo bl	vo	0,1	0,0	0,5	0,0	0,8	0,0	0,7
	mbo	21,2	0,6	20,3	0,4	18,5	0,4	17,9
	overig	0,0	0,0	0,0	0,0	0,0	0,0	0,0
	onbekend	--	1,1	--	0,8	--	0,7	1,1
	Totaal	23,0		22,1		20,3		19,6
vmbo kl	vo	0,0	0,0	0,1	0,0	0,1	0,0	0,1
	mbo	25,3	0,3	25,0	0,3	24,1	0,3	23,4
	overig	0,0	0,0	0,0	0,0	0,0	0,0	0,0
	onbekend	--	0,7	--	0,5	--	0,5	0,8
	Totaal	26,4		26,0		25,0		24,3
vmbo gl	vo	0,3	0,0	0,3	0,0	0,2	0,0	0,2
	mbo	5,5	0,1	5,5	0,0	5,6	0,0	5,4
	overig	0,0	0,0	0,0	0,0	0,0	0,0	0,0
	onbekend	--	0,1	--	0,1	--	0,1	0,1
	Totaal	6,0		5,9		6,0		5,8
vmbo tl	vo	8,6	0,0	8,1	0,0	7,1	0,0	6,4
	mbo	31,3	0,3	31,5	0,3	32,1	0,3	31,8
	hbo	--	0,0	--	0,0	--	0,0	--
	overig	0,2	0,0	0,3	0,0	0,2	0,0	0,2
	onbekend	--	1,3	--	0,8	--	0,8	1,2
	Totaal	41,9		41,1		40,5		39,6
havo	vo	1,6	0,0	1,6	0,0	1,5	0,0	1,6
	mbo	1,4	0,2	1,4	0,3	1,4	0,3	1,5
	hbo	32,0	2,9	32,9	3,3	33,7	3,4	34,3
	wo	--	0,0	--	0,0	--	0,0	--
	overig	0,3	0,0	0,3	0,0	0,2	0,0	0,2
	onbekend	--	2,2	--	2,2	--	2,0	6,4
	Totaal	40,7		42,1		42,4		44,0
vwo	mbo	0,0	0,0	0,0	0,0	0,0	0,0	0,0
	hbo	4,5	0,8	3,9	0,7	4,0	0,9	3,7
	wo	24,2	3,1	22,6	3,1	23,2	3,4	22,8
	onbekend	--	1,5	--	1,2	--	1,2	5,6
	Totaal	34,1		31,6		32,6		32,1
Totaal vo gediplomeerden		172,1		168,7		166,9		165,5

Stromen en rendement vo

Het aantal ongediplomeerde leerlingen dat jaarlijks een andere opleiding kiest, is over de afgelopen vier jaar relatief constant. Voor havo - en vwo-leerlingen is in 2012 wel een stijging van meer dan duizend leerlingen te zien. De tussentijdse overstap naar het mbo wordt deels veroorzaakt door de maximale verblijfsduur in het vmbo en de onderbouw in het vo. Voor andere leerlingen is een specifieke beroepskeuze bepalend voor de overstap. Andere keuzes zijn vavo, particulier onderwijs en politie- en defensieopleidingen.

Figuur 5.8 | Ongediplomeerden naar bestemming (1)

Als percentage van totaal ongediplomeerde uitstroom per onderwijssoort, 2008

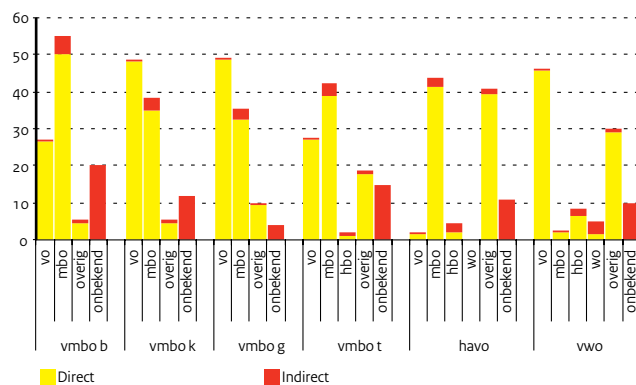

Figuur 5.9 | Ongediplomeerden naar bestemming (2)

Als percentage van totaal ongediplomeerde uitstroom per onderwijssoort, 2011

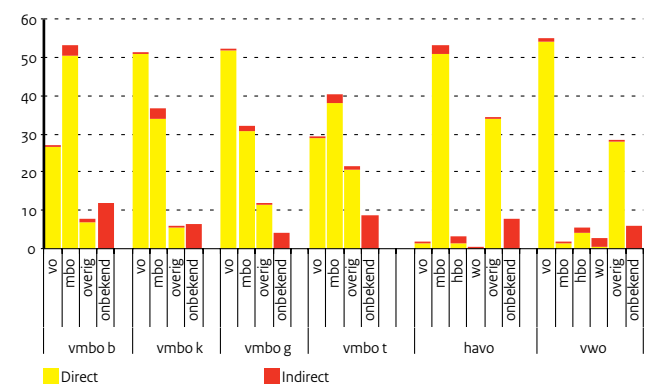

Tabel 5.6 | Ongediplomeerden naar bestemming (aantal x 1.000)
Bron

OCW (DUO: onderwijsmatrices; 1 cijfer VO; 1 cijfer MBO; 1 cijfer HO)

Toelichting

- Inclusief groen onderwijs, exclusief vavo en vmbo is inclusief lwoo
- de stroom vindt plaats in het betreffende kalenderjaar
- de uitstroom naar vo is naar een hoger of lager niveau binnen het vo
- Indirect: met een vertraging van 1 jaar doorstromen
- De gegevens over de indirecte doorstroom van ongediplomeerden in 2012 komen pas begin 2014 beschikbaar
- Totaal is direct en indirect
- Zie bijlage Toelichting en Begrippen, deel C

Herkomst	Bestemming	2009		2010		2011		2012	
		Direct	Indirect	Direct	Indirect	Direct	Indirect	Direct	
vmbo b lj 3-4	vo	1,6	0,0	1,6	0,0	1,6	0,0	1,3	
	mbo	3,1	0,3	3,0	0,2	3,1	0,2	2,9	
	overig	0,4	0,0	0,4	0,0	0,4	0,0	0,4	
	onbekend	--	0,6	--	0,6	--	0,7	0,9	
	Totaal		6,0		5,8		6,1		5,5
vmbo k lj 3-4	vo	2,3	0,0	2,3	0,0	2,2	0,0	2,5	
	mbo	1,5	0,1	1,5	0,1	1,4	0,1	1,5	
	overig	0,2	0,0	0,2	0,0	0,2	0,0	0,3	
	onbekend	--	0,3	--	0,3	--	0,3	0,3	
	Totaal		4,4		4,4		4,2		4,5
vmbo g lj 3-4	vo	0,5	0,0	0,6	0,0	0,7	0,0	0,8	
	mbo	0,3	0,0	0,3	0,0	0,4	0,0	0,5	
	overig	0,1	0,0	0,1	0,0	0,1	0,0	0,1	
	onbekend	--	0,1	--	0,1	--	0,1	0,1	
	Totaal		1,1		1,2		1,3		1,4
vmbo t lj 3-4	vo	1,1	0,0	1,1	0,0	1,1	0,0	1,3	
	mbo	1,3	0,1	1,4	0,1	1,5	0,1	1,7	
	overig	0,7	0,0	0,7	0,0	0,8	0,0	0,9	
	onbekend	--	0,3	--	0,3	--	0,3	0,4	
	Totaal		3,6		3,7		3,9		4,3
havo lj 4-5	vo	0,1	0,0	0,1	0,0	0,1	0,0	0,2	
	mbo	4,3	0,2	4,8	0,2	5,2	0,2	5,6	
	hbo	0,1	0,2	0,1	0,2	0,1	0,2	0,1	
	wo	--	0,0	--	0,0	--	0,0	--	
	overig	3,6	0,1	3,9	0,1	3,5	0,1	3,3	
	onbekend	--	0,8	--	0,8	--	0,8	1,3	
Totaal		9,4		10,3		10,3		10,5	
vwo lj 4-6	vo	4,1	0,0	4,9	0,1	5,4	0,1	5,6	
	mbo	0,1	0,0	0,1	0,0	0,2	0,0	0,1	
	hbo	0,5	0,1	0,4	0,1	0,4	0,2	0,5	
	wo	0,1	0,2	0,1	0,2	0,1	0,2	0,0	
	overig	3,5	0,1	3,0	0,1	2,8	0,1	3,2	
	onbekend	--	0,5	--	0,6	--	0,6	1,0	
Totaal		9,3		9,5		10,0		10,5	
Totaal vo ongediplomeerden			33,9		34,9		35,8		36,85,6

5 | Voortgezet onderwijs

Instellingen en personeel vo

Scholen

Het voortgezet onderwijs telt in het schooljaar 2012/13 645 scholen. Van deze scholen is 43 procent een brede scholengemeenschap waar zowel vmbo, havo en vwo - en bij 8 procent - ook praktijkonderwijs wordt aangeboden. Op de brede scholengemeenschappen zit 70 procent van de leerlingen. De samenstelling van de scholen voor voortgezet onderwijs is in de afgelopen jaren stabiel gebleven.

Scholen met en zonder leerplusarrangement

In 2007 is de cumi-regeling in het voortgezet onderwijs afgeschaft en het leerplusarrangement ingevoerd. Bij het leerplusarrangement krijgen scholen extra financiering wanneer een bepaald deel van de leerlingen dat op de school is ingeschreven in een armoedeprobleemcumulatiegebied woont. In het schooljaar 2012/13 ontvangt 23 procent van de scholen extra financiering. Deze middelen komen ten goede aan bijna een kwart van de leerlingen in het voortgezet onderwijs. Niet alle scholen die voor een leerplusarrangement in aanmerking komen, staan in de G4: meer dan de helft van de scholen staan in middelgrote of kleinere gemeenten.

Werkgelegenheid

De werkgelegenheid in het voortgezet onderwijs is het afgelopen jaar gedaald. Van 85,2 duizend voltijdbanen in 2011 naar 83,7 duizend in 2012. Dat komt overeen met bijna 105 duizend personen.

Aandeel vrouwen

Het aandeel vrouwelijke leerkrachten is het laatste jaar licht toegenomen tot 46 procent. Het aandeel vrouwen in managementfuncties is in de loop der jaren gestegen, van 22 procent in 2008 naar 29 procent in 2012.

Leeftijd

Het aandeel 50-plussers onder het onderwijzend personeel is het afgelopen jaar gelijk gebleven (44 procent). Het aandeel 50-plussers verschilt wel sterk per regio. In veel regio's is tussen de 42 en 47 procent van het onderwijs-personeel (leraren en directie) 50 jaar of ouder. In Noord-Groningen is het aandeel 50-plussers een stuk hoger. Ook in Zuid-Limburg is er een hoog aandeel van vijftigplussers.

Figuur 5.10 | Leeftijdsverdeling van docenten vo

In fte's, exclusief groen onderwijs

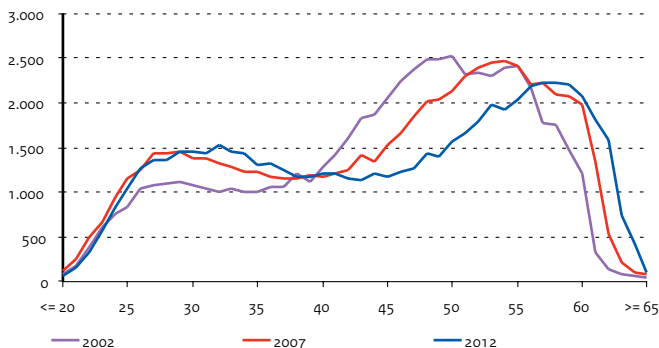

Figuur 5.11 | Personeelsleden vo van 50 jaar en ouder

Docenten en directie naar regio, in procenten, 2012



Bron

OCW (DUO: Integrale leerlingtelling (ILT), 1 cijfer VO en BRIN)

Toelichting

- Peildatum 1 oktober
- Alle scholen die een licentie bezitten, ook als er geen leerlingen zijn ingeschreven
- EZ-leerlingen in leerjaar 1+2 op scholengemeenschappen zijn meegeteld
- Exclusief vo-leerlingen uitbesteed aan vavo
- Exclusief AOC's, inclusief leerlingen aan vo instellingen.

Tabel 5.7 | Scholen en leerlingen naar schoolsoorten (procentuele verdeling)

	2008		2009		2010		2011		2012	
	scholen	lln	scholen	lln	scholen	lln	scholen	lln	scholen	lln
Totaal vo (scholen x 1; lln x 1.000)	647	902	644	904	646	909	646	919	645	930
Praktijkonderwijs	18	2	18	2	18	2	18	2	18	2
vbo	1	0	1	0	1	0	1	0	1	0
vbo/pro	0	0	0	0	0	0	0	0	0	0
avo cat.	2	1	2	1	2	1	3	1	3	1
vvo	6	3	6	3	6	3	6	3	6	3
avo sgs.	21	19	21	19	21	19	21	19	21	19
avo/vbo (smal)	6	3	6	3	6	3	6	3	6	3
avo/vbo met pro (smal)	0	0	0	0	0	0	0	0	0	0
avo/vbo (breed)	36	54	35	54	36	54	35	54	35	54
avo/vbo met pro (breed)	8	16	8	17	8	16	8	16	8	16
Verticale scholengemeenschappen	2	1	2	1	2	1	2	1	2	1

Bron

OCW (DUO: 1 cijfer VO en BRIN)

Toelichting

- Scholen die in betreffende jaar extra financiering krijgen, met alle leerlingen op die scholen. Is exclusief AOC's
- Zie bijlage Toelichting en Begrippen, deel C en D

Tabel 5.8 | Scholen met en zonder leerplusarrangementen, 2012 (in procenten)

	scholen	lln
Totaal (scholen x 1; lln x 1.000)	645	930
Met leerplusarrangementen	23	24
G4	10	9
G27	10	10
overig	3	5
Zonder leerplusarrangementen	77	76
G4	4	3
G27	18	17
overig	54	56

Bron

OCW (DUO: Salarisadministraties van instellingen)

Toelichting

- Peildatum 1 oktober (de beschikbare cijfers zijn opgehoogd i.v.m. het ontbreken van gegevens van een aantal instellingen)
- Exclusief personeel bekostigd door EZ. Inclusief het vo-personeel op een bve-instelling
- De categorie overig personeel bevat onderwijsondersteunend personeel en organisatie- en beheerspersoneel
- Het totaal in personen is zonder dubbelstellingen binnen de (sub)sector
- 1 fte (fulltime equivalent) komt overeen met 1 voltijdbaan
- Zie bijlage Toelichting en Begrippen, deel D

Tabel 5.9 | Kerncijfers personeel voortgezet onderwijs

	2008	2009	2010	2011	2012
A) Personeelsterkte (fte's x 1.000)	85,7	88,0	86,5	85,2	83,7
Directie	4,5	4,6	4,5	4,7	4,7
Docenten	62,8	64,3	63,1	61,8	60,9
Overig personeel	18,5	19,0	18,9	18,7	18,1
B) Personen (aantal x 1.000)	104,7	108,3	107,2	106,7	104,7
Directie	4,6	4,8	4,7	4,9	4,9
Docenten	75,6	77,8	76,9	76,4	75,3
Overig personeel	24,5	25,8	25,7	25,4	24,6
C) Percentage vrouwen (op basis van fte's)	42	44	45	45	46
Directie	22	26	27	28	29
Docenten	42	43	44	45	46
Overig personeel	49	50	51	51	52
D) Percentage 50 jaar en ouder (op basis van fte's)	44	45	46	47	47
Directie	67	69	70	68	67
Docenten	42	43	44	44	44
Overig personeel	45	46	48	50	52

5 | Voortgezet onderwijs

Profielkeuze vo

Profielkeuze vo

In het schooljaar 1999/00 zijn voor alle leerlingen in het havo en vwo de profielen ingevoerd. Naast de enkelvoudige profielen kunnen ook profielcombinaties worden gekozen. De belangrijkste combinatieprofielen zijn Natuur en Techniek / Natuur en Gezondheid en Economie en Maatschappij / Cultuur en Maatschappij. Andere combinaties komen ook wel voor, maar het aantal leerlingen dat daarvoor kiest bedraagt nog geen honderd. In tabel 6.10 zijn deze combinaties dan ook weggelaten.

In vwo-4 kiest een relatief groot aantal leerlingen voor een profielcombinatie. Dit wordt deels veroorzaakt door scholen die de profielkeuze uitstellen. Zij bieden dan twee stromen aan (de natuur- en de maatschappijstroom). Tussen vwo-4 en vwo-5 worden de verschillen in profielkeuze kleiner. In vwo-6 was de profielkeuze tot 2009/10 stabiel. Vanaf 2009 zien we een stijging bij de keuze voor de profielcombinatie Natuur en Techniek en Natuur en Gezondheid van 11 procent. In 2012 is dit gestegen tot 18 procent en sindsdien stabiel.

De havoleerlingen kiezen minder vaak voor een combinatieprofiel dan leerlingen in het vwo, maar vanaf 2007 stijgt dit percentage wel tot 10 procent in 2012. In het vwo gaat het in het vierde leerjaar om meer dan een vijfde van de leerlingen. Dit percentage loopt in het examenjaar met enkele procenten op. Waarschijnlijk zoeken leerlingen in het examenjaar meer veiligheid in een combinatieprofiel in verband met de aangescherpte eisen die vanaf dat jaar aan profielen zijn gesteld.

In 2012 kiest in het vwo 56 procent van de leerlingen voor een exact profiel, terwijl maar 36 procent van de havoleerlingen exact kiest. In het examenjaar liggen deze percentages vrijwel gelijk.

Verschillen in keuzes tussen jongens en meisjes

Het verschil in keuzes tussen jongens en meisjes blijkt nog steeds duidelijk aanwezig. Meisjes kiezen aanmerkelijk vaker voor Cultuur en Maatschappij, jongens kiezen vaker voor Natuur en techniek. Wel neemt het verschil bij Cultuur en Maatschappij af, zowel bij het havo als het vwo. De verschillen bij Natuur en Techniek zijn vooral in het vwo groot en worden niet kleiner.

Figuur 5.12 | Vwo-leerlingen in de profielen

Als percentage van alle vwo-leerlingen in de profielen, vwo 4, 5 en 6

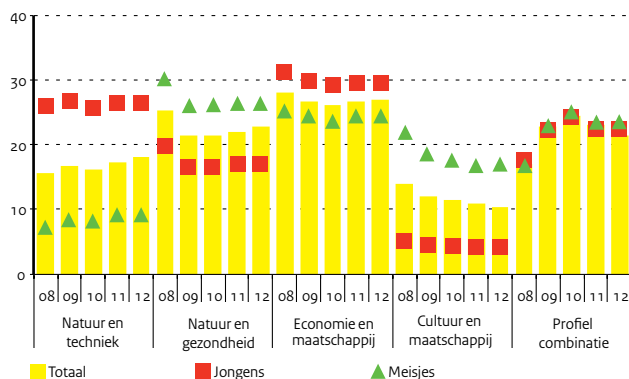

Figuur 5.13 | Havo-leerlingen in de profielen

Als percentage van alle havo-leerlingen in de profielen, havo 4 en 5

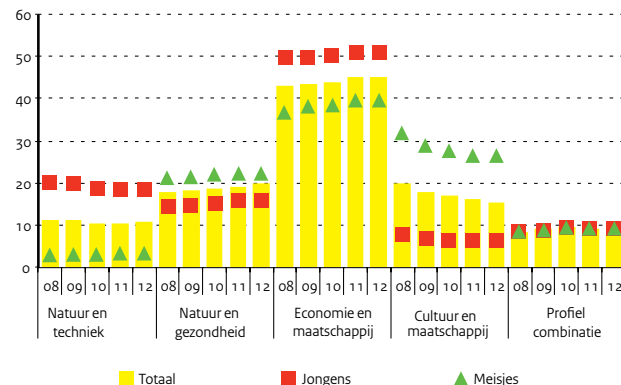

Tabel 5.10 | Havo- en vwo-leerlingen in de profielen (aantal x 1.000)

Bron

OCW (DUO: Integrale leerlingtelling (ILT) en 1 cijfer VO)

Toelichting

- Peildatum 1 oktober
- Overige profielcombinaties hebben weinig leerlingen, meestal veel minder dan 1 procent. Daarom zijn ze hier niet weergegeven

	2008		2009		2010		2011		2012	
	aantal	%	aantal	%	aantal	%	aantal	%	aantal	%
Totaal havo 4	58	100	58	100	59	100	58	100	59	100
Natuur en techniek (nt)	7	12	7	12	6	11	7	11	7	12
Natuur en gezondheid (ng)	10	18	11	19	11	19	11	19	13	21
Economie en maatschappij (em)	25	44	26	44	26	44	27	46	27	45
Cultuur en maatschappij (cm)	11	19	10	17	10	17	9	16	9	15
Profielcombinatie (nt/ng)	3	5	3	5	3	5	3	5	2	4
Profielcombinatie (em/cm)	2	3	2	3	2	3	2	3	1	2
Totaal havo 5	48	100	50	100	51	100	52	100	51	100
Natuur en techniek (nt)	5	10	5	11	5	10	5	10	5	10
Natuur en gezondheid (ng)	8	17	9	18	9	18	10	19	10	19
Economie en maatschappij (em)	20	42	22	43	22	43	23	44	23	45
Cultuur en maatschappij (cm)	10	21	9	19	9	17	9	17	8	16
Profielcombinatie (nt/ng)	3	6	3	7	3	7	4	7	3	7
Profielcombinatie (em/cm)	2	3	2	3	2	4	2	3	2	3
Totaal vwo 4	42	100	43	100	43	100	42	100	41	100
Natuur en techniek (nt)	7	17	7	17	7	16	8	18	8	20
Natuur en gezondheid (ng)	9	22	9	22	9	22	9	22	10	24
Economie en maatschappij (em)	11	25	11	26	11	26	11	27	11	27
Cultuur en maatschappij (cm)	4	10	4	10	4	10	4	9	4	9
Profielcombinatie (nt/ng)	7	17	7	17	7	17	6	15	5	13
Profielcombinatie (em/cm)	4	9	4	8	4	9	3	8	3	7
Totaal vwo 5	40	100	41	100	41	100	40	100	40	100
Natuur en techniek (nt)	7	17	7	18	7	17	7	18	8	19
Natuur en gezondheid (ng)	9	22	9	22	9	22	9	23	9	23
Economie en maatschappij (em)	11	28	11	27	11	27	11	27	11	28
Cultuur en maatschappij (cm)	6	14	5	12	5	12	5	12	4	11
Profielcombinatie (nt/ng)	5	13	6	15	6	15	6	14	5	13
Profielcombinatie (em/cm)	2	5	2	6	3	6	3	6	2	6
Totaal vwo 6	38	100	36	100	37	100	37	100	36	100
Natuur en techniek (nt)	5	13	6	16	6	16	6	16	6	16
Natuur en gezondheid (ng)	12	32	7	20	8	20	7	20	7	20
Economie en maatschappij (em)	12	32	10	27	10	26	10	26	10	26
Cultuur en maatschappij (cm)	7	18	5	14	5	13	5	12	4	12
Profielcombinatie (nt/ng)	2	5	6	17	7	18	7	19	7	18
Profielcombinatie (em/cm)	0	1	2	6	3	7	3	8	3	8



Verdeling over de onderwijssoorten

De verdeling van leerlingen over onderwijssoorten van het voortgezet onderwijs naar herkomstgroepering is het beste te vergelijken door te kijken naar aantallen leerlingen in leerjaar 3. In dat leerjaar hebben namelijk bijna alle leerlingen hun keuze voor een onderwijssoort gemaakt.

Leerlingen van niet-westers allochtone herkomst volgen vaker een opleiding binnen het vmbo dan autochtone leerlingen en leerlingen van westers allochtone herkomst. Binnen het vmbo volgen leerlingen van niet-westers allochtone herkomst vaker de lagere leerwegen. Niet-westers allochtone leerlingen krijgen vaker ondersteuning via een indicatie voor het leerweg-ondersteunend onderwijs (lwoo). Dit is het gevolg van het feit dat zij vaker de lagere leerwegen volgen, waar een lwoo-indicatie vaker voorkomt. Binnen de basisberoepsgerichte leerweg hebben niet-westers allochtone leerlingen bijna even vaak een lwoo-indicatie als autochtone leerlingen. In het schooljaar 2011/12 volgde 39 procent van de niet-westers allochtone leerlingen in leerjaar 3 een opleiding in de basis- of kaderberoepsgerichte leerweg tegen een kwart van de overige leerlingen. De deelname aan de gemengde en theoretische leerwegen van het vmbo lag voor de onderscheiden groepen tussen de 24 en 31 procent. Bijna de helft van de autochtone leerlingen zat op havo of vwo tegenover 29 procent van de niet-westers allochtone leerlingen. Met name de leerlingen met een Turkse en Marokkaanse achtergrond gaan maar weinig naar havo en vwo.

Sector- en profielkeuze

Niet-westers allochtone leerlingen kiezen vaker voor een economische richting dan autochtone leerlingen. Dit geldt vooral binnen het vmbo. 'Economie' is daar de meest gekozen sector voor niet-westers allochtone jongens. Turkse en Marokkaanse jongens kozen in 2011/12 met 54 procent het meest voor deze sector. Autochtone jongens kiezen vaak voor 'Techniek'. Ook niet-westers allochtone meisjes kiezen in het vmbo veel vaker dan autochtone meisjes voor de sector 'Economie'. 'Zorg en welzijn' is bij autochtone meisjes veruit favoriet en wordt door niet-westers allochtone meisjes ongeveer even vaak gekozen als 'Economie'. De sector 'Landbouw en natuurlijke omgeving' wordt door leerlingen met een niet-westers allochtone herkomst nauwelijks gekozen.

In het havo kiezen jongens en meisjes het meest voor het profiel 'Economie en maatschappij', vooral niet-westers allochtone jongeren. Van de Marokkaanse jongens koos in 2011/12 zelfs bijna 70 procent voor dit profiel. Antilliaans/Arubaans en overig niet-westerse jongens kozen relatief wat vaker voor een natuurprofiel dan voor 'Economie en maatschappij'. Op het vwo kiezen zowel autochtone als niet-westers allochtone jongens vaak voor 'Natuur en techniek'. De profielen 'Economie en maatschappij' en 'Natuur en gezondheid' worden ook vaak gevolgd. Door de stijging in populariteit van het profiel 'Natuur en techniek' onder niet-westers allochtone jongens zijn de verschillen in profielkeuze onder jongens in het vwo kleiner geworden. Meisjes op het vwo kiezen het meest voor 'Natuur en gezondheid' gevolgd door 'Economie en maatschappij'. Ook hier is weinig verschil in de profielkeuze tussen autochtone en niet-westers allochtone meisjes. Zij kiezen even vaak voor de natuurprofielen en ook de keuze voor de maatschappijprofielen ligt dicht bij elkaar.

Figuur 5.14 | Autochtone en allochtone vo-leerlingen

Verdeling van leerlingen in vo leerjaar 3 over onderwijssoort, 2011/12

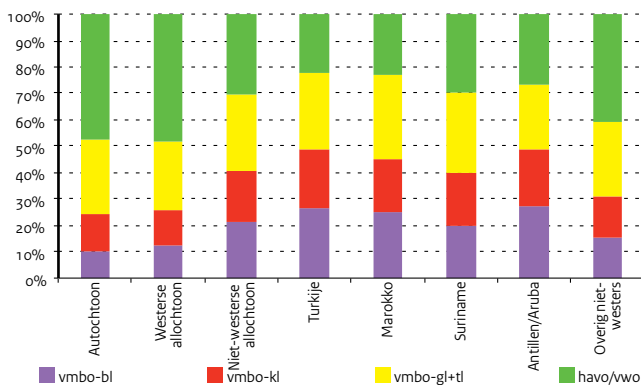

Figuur 5.15 | Autochtone en allochtone leerlingen met indicatie lwoo

In procenten van de totale groep vmbo-leerlingen per leerweg, 2011/12

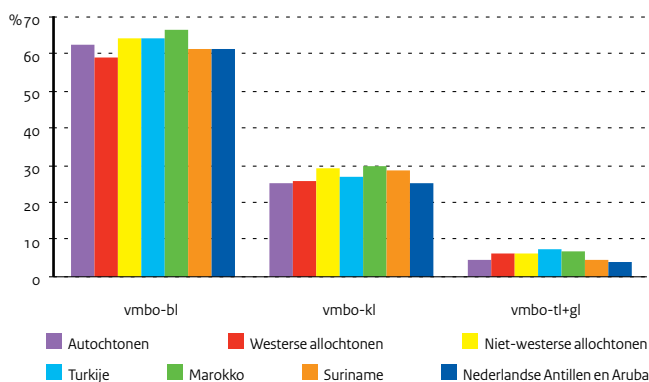

Bron<http://statline.cbs.nl>**Toelichting**

- Naar herkomstland in procenten van totaal aantal in leerjaar 3 (absoluut totaal in eerste kolom, exclusief van wie de herkomst onbekend is)
- Algemeen ongedeeld: leerlingen hebben nog geen keuze gemaakt tussen havo en vwo
- Exclusief praktijkonderwijs, incl. vmbo-afdelingen van de Agrarische Opleidingscentra
- De cijfers over 2011/12 zijn voorlopig

Bron<http://statline.cbs.nl>**Toelichting**

- Zonder theoretische leerweg
- De cijfers over 2011/12 zijn voorlopig

Bron<http://statline.cbs.nl>**Toelichting**

- Exclusief Engelse Stroom (havo-niveau) en Internationaal Baccalaureaat (vwo-niveau)
- De percentages van de profielen tellen op tot meer dan 100 procent, omdat een deel van de leerlingen een dubbel profiel kiest (meestal binnen de hoofdrichting)
- De cijfers over 2011/12 zijn voorlopig

Tabel 5.11 | Leerlingen in vo leerjaar 3, verdeling over onderwijssoorten, 2011/12

	Totaal	vmbo, leerwegen			Algemeen ongedeeld				Aandeel	Aandeel
	leerjaar 3								lwoo van	lwoo van
	x 1.000	bl	kl	gl	tl			tot. vmbo	vmbo-bl	
Autochtoon	152,1	10	14	9	18	3	23	24	21	62
Westerse allochtoon	12,3	12	13	6	19	3	22	25	24	59
Niet-westerse allochtoon	30,4	21	19	6	22	3	16	13	30	64
Turkije	7,0	26	21	7	21	2	14	8	33	64
Marokko	6,2	25	20	5	26	2	15	8	32	67
Suriname	5,0	19	19	5	24	4	16	13	27	61
Antillen/Aruba	2,0	27	21	6	19	3	14	11	31	61
Overig niet-westers	10,2	15	16	6	21	3	20	20	29	64

Tabel 5.12 | Leerlingen in vmbo leerjaar 3 en 4, verdeling over sectoren, 2011/12 (in procenten)

	Jongens					Meisjes						
	Totaal	Landb. en nat. omg.	Zorgen welzijn	Econ. Techn.	Combi.	Totaal	Landb. en nat. omg.	Zorgen welzijn	Econ. Techn.	Combi.		
	x 1.000					x 1.000						
Autochtoon	49,4	14	5	23	44	13	43,3	18	48	20	4	10
Niet-westerse allochtoon	13,0	3	6	49	31	11	12,3	3	44	43	4	6
Turkije	3,6	1	5	54	31	9	3,4	2	45	44	4	5
Marokko	2,9	2	5	54	29	9	2,9	2	44	46	3	5
Suriname	2,1	3	7	47	32	11	2,0	3	40	45	6	6
Antillen/Aruba	1,0	4	9	35	39	12	0,9	5	52	33	5	5
Overig niet-westers	3,4	4	7	46	31	13	3,1	4	42	41	5	7

Tabel 5.13 | Havo- en vwo-leerlingen, verdeling over profielen, 2011/12 (in procenten)

	havo leerjaar 4 en 5					vwo leerjaar 5 en 6				
	Totaal	naar profiel				Totaal	naar profiel			
	x 1.000	nt	ng	em	cm	x 1.000	nt	ng	em	cm
Autochtonen, jongens	44,2	27	24	51	7	30,4	43	33	35	9
Autochtonen, meisjes	46,0	8	27	44	30	34,7	23	41	33	27
Niet-westerse allochtonen										
Jongens	6,1	22	21	56	8	3,4	42	39	31	8
Meisjes	6,8	8	24	45	30	4,0	23	41	32	23
Jongens										
Turkije	1,2	21	19	59	6	0,4	40	39	37	6
Marokko	1,0	14	14	69	7	0,4	32	34	43	11
Suriname	1,0	20	18	59	10	0,5	41	36	37	10
Antillen/Aruba	0,4	27	24	49	9	0,3	45	40	31	8
Overig niet-westers	2,5	25	25	48	8	1,8	45	41	25	8
Meisjes										
Turkije	1,3	8	28	44	28	0,5	22	45	32	23
Marokko	1,2	5	19	48	33	0,5	18	37	38	27
Suriname	1,2	7	20	49	32	0,6	20	38	39	24
Antillen/Aruba	0,4	6	22	47	33	0,3	24	35	36	27
Overig niet-westers	2,8	9	27	41	29	2,1	25	42	28	22

6 | Beroepsonderwijs en volwasseneneducatie

Stelsel en financiën bve

Stelsel

De Wet Educatie en Beroepsonderwijs (WEB, ingevoerd op 1 januari 1996) regelt het middelbaar beroepsonderwijs (mbo) en de educatie.

Een mbo-student kan kiezen uit de beroepsopleidende leerweg (bol) en de beroepsbegeleidende leerweg (bbl). De bol is zowel in voltijd (vt) als in deeltijd (dt) te volgen. Bij de bbl ligt de nadruk op leren in de praktijk, dat minimaal 60 procent van de totale studieduur omvat. Er zijn binnen het mbo vier kwalificatieniveaus te onderscheiden: assistentopleiding (niveau 1), basisberoepsopleiding (niveau 2), vakopleiding (niveau 3) en middenkader- en specialistenopleiding (niveau 4).

Het mbo kent vier sectoren: Dienstverlening- en Gezondheids onderwijs (DGO), Techniek, Economie en Landbouw en natuurlijke omgeving (of groen onderwijs). Groen onderwijs wordt door het ministerie van EZ bekostigd.

Educatie, het onderwijs voor volwassenen, bestaat uit voortgezet algemeen volwassenenonderwijs (vavo) en basiseducatie. Vavo staat bekend als 'tweede kans onderwijs' (vmbo tl, havo en vwo). Basiseducatie bevat breed maatschappelijk functioneren, sociale redzaamheid en Nederlands als tweede taal (NT2). Basiseducatie is een eerste stap op weg naar verdere scholing en ontwikkeling.

De gepresenteerde cijfers zijn exclusief groen onderwijs (EZ), tenzij anders is vermeld.

Bekostiging

De bve-sector heeft in 2012 3,5 miljard euro van OCW ontvangen. Dit bedrag wordt over de instellingen verdeeld op basis van het aantal deelnemers, het aantal afgegeven diploma's en de omvang van de voorbereidende en ondersteunende activiteiten (VOA). Instellingen kunnen daarnaast onderwijsactiviteiten voor derden verrichten, 'contractactiviteiten' genoemd.

De gemeenten ontvingen in 2012 in totaal een bedrag van 115 miljoen euro van OCW voor educatie, verdeeld op basis van het aantal volwassen inwoners, het aantal allochtone volwassenen en het aantal volwassenen met een onderwijsachterstand. De gemeenten besteden het onderwijs uit aan de Regionale Opleidingencentra (ROC's).

De Kenniscentra Beroepsonderwijs Bedrijfsleven (KBB's) worden door OCW bekostigd op basis van het aantal kwalificaties dat ze hebben ontwikkeld en onderhouden, het aantal leerbedrijven dat ze hebben erkend en het aantal beroepspraktijkvormingsplaatsen (bpv-plaatsen) bij leerbedrijven dat feitelijk door deelnemers is bezet. In 2012 ontvingen de KBB's 100 miljoen euro.

Een student betaalt les- of cursusgeld. Een student kan in aanmerking komen voor studiefinanciering, wanneer deze 18 jaar of ouder is en een bol-voltijd-opleiding volgt. Voor bol-studenten onder de 18 jaar kunnen de ouders een tegemoetkoming in de schoolkosten krijgen.

Figuur 6.1 | Opleidingsstructuur bve

2010

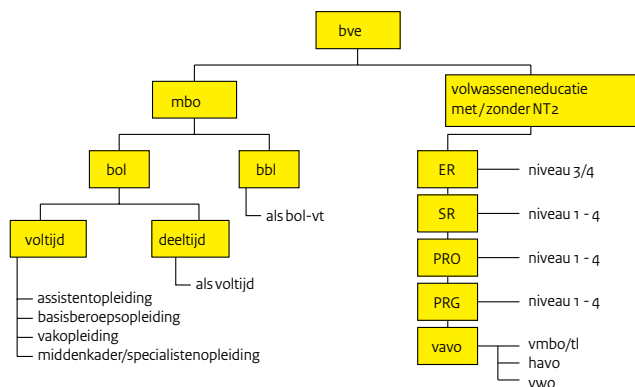

Figuur 6.2 | Financieringsstromen bve

Bedragen 2011 (x € 1 mln)

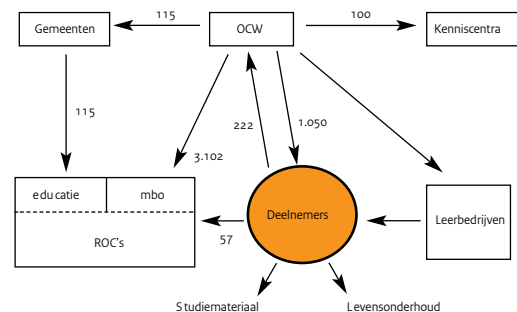

Bron

OCW

CBS: bevolkingsprognose

Toelichting

- OCW-uitgaven per deelnemer: totaal gesaldeerde OCW-uitgaven en ontvangsten exclusief apparaatskosten gedeeld door totaal aantal deelnemers op peildatum 1 oktober
- FES-gelden binnen de ontvangsten worden niet gesaldeerd en vanaf 2011 zijn er geen FES-gelden meer
- De apparaatskosten staan vanaf 2012 niet meer bij het beleidsartikel, maar worden in één post berekend
- Voor de uitgaven per deelnemer in het bbl, bol-vt en bol-dt is voor de deelnemers uitgegaan van wegingsfactoren per onderwijssoort
- Zie bijlage Toelichting en Begrippen, deel B

Tabel 6.1 | Financiële kerncijfers beroepsonderwijs en volwasseneneducatie

	2008	2009	2010	2011	2012
A) Uitgaven en ontvangsten (x € 1 mln)					
Totaal uitgaven	3.345,2	3.517,5	3.512,5	3.479,8	3.501,8
Middelbaar beroepsonderwijs	2.861,8	2.993,1	3.021,8	3.054,4	3.102,4
Kenniscentra	111,9	115,8	105,6	98,8	100,4
Educatie	197,6	202,4	150,4	115,9	114,6
Specifieke stimulering	104,1	111,4	77,5	82,2	65,4
Leren en werken	16,1	22,4	22,9	8,1	0,0
VSV	27,4	45,0	103,3	84,3	94,4
Verbetermiddelen Caribisch Nederland	0,0	0,0	0,0	12,8	6,2
Technocentra	9,0	10,2	10,0	0,0	0,0
Apparaatskosten	17,2	17,2	21,0	23,3	18,6
Toerekening aan DUO	13,9	13,3	17,2	19,5	18,6
Apparaatskosten OCW	3,3	3,9	3,8	3,8	.
Totaal ontvangsten (incl. technocentra)	88,5	33,9	24,8	11,3	14,9
B) Met het beleidsterrein samenhangende uitgaven en ontvangsten (x € 1 mln)					
Ontvangsten les gelden	179,9	187,2	202,6	207,1	221,7
C) OCW-uitgaven per deelnemer (x € 1.000)					
mbo	6,4	6,6	6,6	6,8	6,8
bbl	4,8	4,9	4,9	5,0	5,0
bol-vt	7,4	7,6	7,5	7,6	7,6
bol-dt	3,3	3,4	3,4	3,4	3,4
Educatie					
Uitgaven reguliere educatie per volwassen inwoner van 18 t/m 64 jaar	0,02	0,02	0,01	0,01	0,01

Bron

OCW (DUO)

Toelichting

- Alleen instellingen met deelnemers zijn geteld
- Exclusief AOC's
- Zie bijlage Toelichting en Begrippen, deel C

Tabel 6.2 | Kerncijfers bve-instellingen

	2008	2009	2010	2011	2012
Totaal aantal onderwijsinstellingen	60	59	58	57	57
ROC's	43	43	44	43	43
Vakinstellingen	13	12	12	12	12
Overige WEB-instellingen	4	4	2	2	2
Kenniscentra	17	16	16	16	16

6 | Beroepsonderwijs en volwasseneneducatie

Financiële situatie BVE

De weergegeven data zijn samengesteld door een cumulatie van de gegevens uit de jaarrekeningen 2007 tot en met 2011 van alle besturen van de roc's en vakinstellingen samen.

Het resultaat is, evenals in 2010, verder afgenomen en in 2011 zelfs negatief geworden. Het is gedaald van € 27,3 miljoen naar minus € 28,9 miljoen. De overige overheidsbijdragen zijn in het bijzonder behoorlijk afgenomen. Daarnaast is het saldo financiële baten en lasten ook iets afgenomen van minus € 41,2 miljoen tot minus € 45,3 miljoen. De ontwikkeling van de kengetallen is als volgt. De waarde van de solvabiliteit is redelijk stabiel gebleven, terwijl de liquiditeit iets is gestegen. Door de daling van het resultaat is ook de rentabiliteit afgenomen.

Solvabiliteit

De waarde van de solvabiliteit (incl. en excl. voorzieningen) is stabiel gebleven met een afname van 0,01. Het eigen vermogen is, door de toevoeging van het negatieve resultaat, licht gedaald. De totale passiva zijn, onder invloed van de sterkere stijging van het vreemd vermogen, evenredig toegenomen, waardoor de solvabiliteit is gedaald met 0,01. Het eigen vermogen is gedaald met 1,7 procent tot € 1.892,2 miljoen. De voorzieningen zijn gestegen met 3,7 procent. Het vreemde vermogen is toegenomen met 72,5 miljoen tot € 2.193,2 miljoen. Dit is een stijging van 3,4 procent.

Liquiditeit

De waarde van de liquiditeit is voor het eerst sinds 2007 weer toegenomen. De waarde steeg van 0,86 naar 0,90. De vlottende activa zijn in 2011 iets gestegen, evenals in 2010, vooral als gevolg van de toename van de liquide middelen. Daarbij daalden de kortlopende schulden met 2,9 procent. Door deze ontwikkelingen is het werkkapitaal (vlottende activa minus kortlopende schulden) in 2011 toegenomen tot minus € 99,1 miljoen. In 2010 bedroeg het werkkapitaal nog minus € 148,9 miljoen.

Rentabiliteit

De rentabiliteit is door het negatieve resultaat in 2011 ook negatief geworden en bedraagt minus 0,7 procent. Het resultaat is afgenomen met minus 205,9 procent van € 27,3 miljoen tot minus € 28,9 miljoen. De rijksbijdragen zijn echter gestegen terwijl de personele lasten zijn afgenomen. Het negatieve resultaat is veroorzaakt door de sterke afname van de overige overheidsbijdragen. Daarbij zijn ook de baten werk in opdracht van derden en de overige baten afgenomen. Aan de lastenkant zijn vooral de afschrijvingen gestegen. De totale baten zijn gedaald met 1,6 procent, terwijl de totale lasten zijn afgenomen met 0,4 procent.

Figuur 6.3 | Solvabiliteit van bve-instellingen

Spreiding solvabiliteit (inclusief voorzieningen)



Figuur 6.4 | Liquiditeit van bve-instellingen

Spreiding liquiditeit (current ratio)

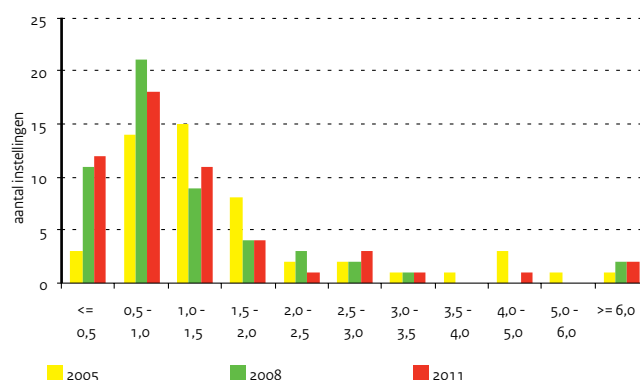

Bron

OCW (DUO: Jaarrekeningen van instellingen)

Toelichting

- Deze data bevatten de gegevens van de ROC's en de Vakinstellingen
- A) Solvabiliteit: eigen vermogen (inclusief voorzieningen) / totaal vermogen
- A) Liquiditeit (current ratio): vlottende activa / kortlopende schulden
- A) Rentabiliteit gewone bedrijfsvoering: Resultaat / (totale baten + rente baten)

Tabel 6.3 | Balans- en exploitatiegegevens van bve-instellingen

	2007	2008	2009	2010	2011
A) Financiële kengetallen					
Solvabiliteit (inclusief voorzieningen)	0,55	0,52	0,51	0,50	0,49
Liquiditeit	0,95	0,87	0,86	0,86	0,90
Rentabiliteit (in procenten)	-0,1	-0,9	0,7	0,7	-0,7
B) Gecumuleerde balans bve-instellingen (x € 1 mln)					
Totaal activa	3.816,2	4.048,8	4.154,6	4.267,7	4.315,9
Vaste activa	2.982,3	3.231,3	3.340,3	3.345,9	3.375,5
waarvan materiële vaste activa	2.927,4	3.161,8	3.263,0	3.261,9	3.277,8
Vlottende activa	833,9	817,5	814,3	921,7	940,3
waarvan liquide middelen	495,8	489,8	476,3	560,4	592,2
Totaal passiva	3.816,2	4.048,8	4.154,6	4.267,7	4.315,9
Eigen vermogen	1.740,7	1.519,9	1.568,2	1.924,9	1.892,2
Voorzieningen	357,4	570,1	544,3	222,2	230,4
Langlopende schulden	839,8	1.016,9	1.091,6	1.050,1	1.153,8
Kortlopende schulden	878,2	941,9	950,5	1.070,6	1.039,4
C) Gecumuleerde exploitatierekeningen bve-instellingen (x € 1 mln)					
Baten	3.804,7	3.946,5	4.158,8	4.245,3	4.176,2
Rijksbijdragen OCW	3.063,7	3.174,8	3.346,6	3.447,6	3.480,7
Overige overheidsbijdragen	288,5	265,0	298,9	259,5	197,5
Examengelden	3,2	44,2	49,6	57,3	57,0
Baten werk i.o.v. derden	191,9	209,9	227,3	239,0	210,5
Overige baten	257,4	252,6	236,4	241,9	230,6
Lasten	3.791,6	3.960,6	4.096,8	4.178,9	4.162,0
Personele lasten	2.725,3	2.865,3	2.972,9	3.019,8	3.000,1
Afschrijvingen	215,3	237,2	249,2	260,6	293,2
Huisvestingslasten	286,9	288,2	314,3	311,0	313,6
Overige instellingslasten	564,2	569,9	560,3	587,5	555,1
Saldo baten en lasten	13,1	-14,1	62,0	66,4	14,2
Gerealiseerde herwaardering	0,0	0,0	2,7	2,9	3,2
Saldo financiële baten en lasten	-16,3	-21,5	-36,4	-41,2	-45,3
Resultaat	-3,2	-35,6	28,4	28,0	-28,0
Belastingen	0,0	0,0	1,8	0,7	-0,1
Resultaat deelnemingen	0,0	1,0	0,8	0,2	0,6
Resultaat na belastingen	-3,2	-34,7	27,4	27,6	-27,3
Aandeel derden in resultaat	0,0	0,0	0,0	0,1	0,1
Netto resultaat	-3,3	-34,7	27,4	27,5	-27,3
Buitengewoon resultaat	9,4	1,7	7,0	-0,1	-1,5
Totaal resultaat	6,1	-33,0	34,4	27,3	-28,9

6 | Beroepsonderwijs en volwasseneneducatie

Studenten mbo

Het aantal mbo-studenten is in 2012 wederom licht afgenomen ten opzichte van het jaar ervoor tot 477 duizend (op basis van de voorlopige telling 2012). De bol-vt is met 335 duizend studenten de grootste (70 procent van het totaal aantal deelnemers). De meeste bol-vt studenten volgen een opleiding op niveau 3 of 4 (79 procent). Het aantal bbl'ers (137 duizend) is iets gedaald ten opzichte van 2011 (4 procent), terwijl het aantal bol-deeltijders (5,1 duizend) met een 33 procent is gedaald.

Het mbo kent iets meer mannelijke studenten (52,4 procent) dan vrouwelijke studenten. Met name in de bbl is het aandeel mannen groot (62,5 procent). In bol-vt en bol-dt is het aandeel vrouwen juist groter (52,7 respectievelijk 62,0 procent).

De gemiddelde leeftijd van een mbo-student in 2012 is 18,6 jaar bij de bol-vt, 27,7 jaar bij de bbl en 32,2 jaar bij de bol-dt. Het aandeel studenten van 18 jaar of ouder in het mbo bedraagt 72 procent.

Van alle studenten in het mbo volgt in 2012 34 procent een opleiding in de sector Economie, 31 procent een opleiding in de sector Techniek en 35 procent een opleiding in de sector Dienstverlening- en Gezondheids- onderwijs.

In de sector Techniek volgt 41 procent van de studenten een bbl-opleiding, veel meer dan in de sectoren DGO (24 procent) en Economie (22 procent). De sector DGO bestaat voornamelijk uit studenten op niveau 3 of 4 (84 procent), in de sectoren Techniek (63 procent) en Economie (72 procent) is dit in mindere mate het geval.

Studenten vavo

Het aantal vavo-studenten (14,4 duizend) is in 2012 2 procent minder dan in 2011. De meeste studenten (59 procent) volgen het havo.

Figuur 6.5 | Studentenaantallen mbo

Aantal deelnemers (x 1.000), per leerweg en niveau (incl. groen onderwijs)

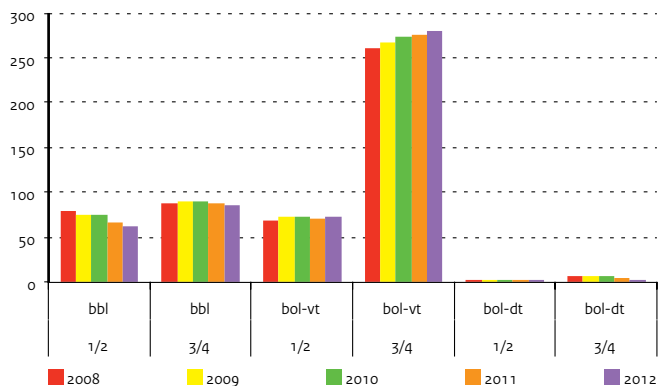

Figuur 6.6 | Studentenaantallen vavo

Aantal deelnemers (x 1.000)

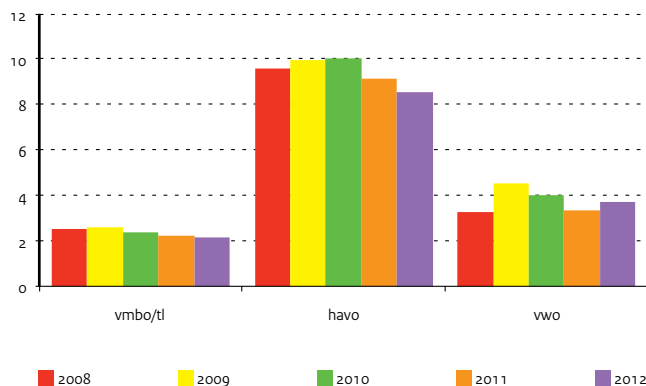

Tabel 6.4 | Studenten bve (aantal x 1.000)

Bron	2008	2009	2010	2011	2012	
OCW (DUO)	Totaal mbo (OCW)	479,6	486,1	489,4	478,5	477,1
EZ: Directie Kennis	bbl	156,8	155,4	153,4	142,6	136,9
	bol-vt	313,2	322,0	327,3	328,3	335,1
	bol-dt	9,6	8,7	8,7	7,6	5,1
Toelichting	Totaal mbo (groen)	27,1	29,4	30,1	30,3	29,0
- Peildatum 1 oktober	bbl-groen	10,2	11,7	11,5	11,7	10,5
- Zie bijlage Toelichting en Begrippen, deel C	bol-groen	16,9	17,7	18,6	18,6	18,5
	Totaal vavo	15,4	17,1	16,5	14,7	14,4
	vavo (16-17 jarigen)	3,9	3,4	3,4	3,3	3,0
	vavo (overigen)	11,5	13,7	13,1	11,5	11,4

Tabel 6.5 | Studenten bve naar niveau (aantal x 1.000)

Bron	2008	2009	2010	2011	2012	
OCW (DUO)	Totaal mbo (OCW)	479,6	486,1	489,4	478,5	477,1
	bbl					
Toelichting	Niveau 1	8,5	9,9	10,7	8,5	7,8
- Exclusief groen onderwijs	Niveau 2	65,0	59,2	57,3	51,2	47,6
- Zie bijlage Toelichting en Begrippen, deel C	Niveau 3	53,8	54,9	54,4	52,0	51,5
	Niveau 4	29,5	31,4	30,9	30,9	30,0
	bol-vt	156,8	155,4	153,4	142,6	136,9
	Niveau 1	9,3	9,5	9,4	9,9	11,0
	Niveau 2	57,9	60,5	60,8	58,6	59,9
	Niveau 3	70,5	74,7	76,9	78,4	78,5
	Niveau 4	175,5	177,3	180,3	181,4	185,7
	bol-dt	9,6	8,7	8,7	7,6	5,1
	Niveau 1	0,9	0,9	0,7	0,5	0,3
	Niveau 2	1,7	1,5	1,7	1,6	1,1
	Niveau 3	2,7	2,5	2,5	2,1	1,3
	Niveau 4	4,2	3,8	3,9	3,4	2,4
	Totaal vavo	15,4	17,1	16,5	14,7	14,4
	vmbo/tl	2,5	2,6	2,4	2,2	2,1
	havo	9,6	10,0	10,1	9,2	8,6
	vwo	3,2	4,6	4,0	3,4	3,7

Tabel 6.6 | Studenten bve naar niveau (aantal x 1.000), 2012

Bron	<24 jaar	24-30 jaar	>30 jaar	Totaal	
OCW (DUO)	bbl	74.498	22.478	39.888	136.864
	bol-dt	1.338	1.328	2.460	5.126
	bol-vt	321.755	12.006	1.277	335.038
	Totaal	397.591	35.812	43.625	477.028

6 | Beroepsonderwijs en volwasseneneducatie

Stromen en rendement bve

Instroom

In 2011 zijn 172 duizend studenten voor het eerst in het mbo ingeschreven. Dat was ongeveer 34 procent van het totaal aantal studenten. De instroom van 'buiten het onderwijs' (indirecte instroom) bedroeg 68 duizend. De instroom bij de bol-vt bestond in 2011 voor 62 procent uit gediplomeerde vmbo-leerlingen, voor 6 procent uit ongediplomeerde vmbo-leerlingen, voor 16 procent afkomstig van buiten het onderwijs en voor 16 procent afkomstig van elders. De instroom bij de bol-dt was voor 76 procent indirect. Bij de bbl kwam 67 procent van de studenten van buiten het onderwijs, 11 procent was vmbo-gediplomeerd, 17 procent van de instroom kwam van een andere mbo-opleiding (bol-vt en bol-dt) en 5 procent van elders (vso, praktijkonderwijs, vo-ongediplomeerd, havo-gediplomeerd en educatie).

Doorstroom en uitstroom

De uitstroom ten opzichte van het totaal aantal studenten bedroeg in 2011 37 procent. Dat is wat hoger dan in voorgaande jaren. Van deze groep verliet 88 procent het onderwijs. Mbo is dus nog steeds in belangrijke mate eindonderwijs. De uitstroom naar het hbo bedroeg in 2011 12 procent; gelijk aan 2010. De uitstroom naar het hbo vindt vrijwel uitsluitend plaats vanuit gediplomeerden in niveau 4 van bol-vt. Bijna de helft van deze gediplomeerden (46 procent) stroomde direct door naar het hbo. 54 procent verliet het onderwijs.

Figuur 6.7 | Doorstroom binnen de beroepskolom

Percentage van uitstroom, 2010 (gediplomeerd en ongediplomeerd, incl. groen)

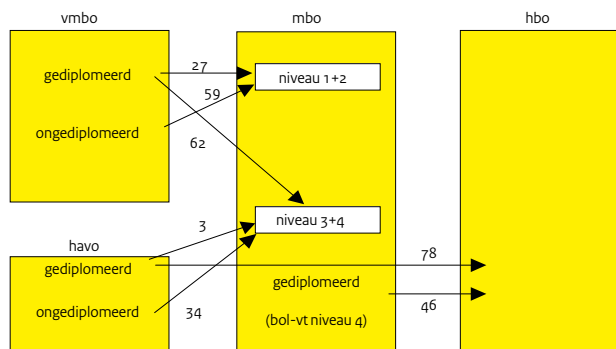

Figuur 6.8 | Interne doorstroom mbo

Percentage mbo-gediplomeerden dat doorstroomt naar hoger mbo-niveau (incl. groen)

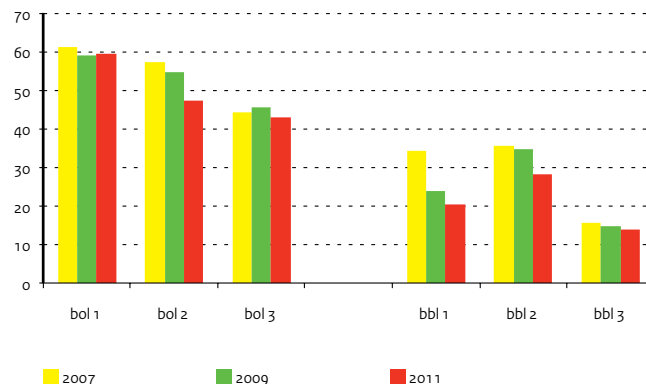

Bron

OCW (DUO: Onderwijsmatrices)

Toelichting

- Inclusief groen onderwijs
- Zie bijlage Toelichting en Begrippen, deel C
- De cijfers zijn vanaf 2010 aangepast op de meest recente onderwijsmatrices

Tabel 6.7 | In-, door- en uitstroom mbo naar herkomst en bestemming

	2007	2008	2009	2010	2011
Instroom als percentage van totaal aantal deelnemers	35	35	35	34	34
Herkomst instroom in procenten					
vmbo (zonder diploma)	3	3	4	4	4
vmbo-diploma	48	47	45	46	46
havo-diploma	1	1	1	1	1
Buiten onderwijs / anders	47	49	50	49	49
Doorstroom van gediplomeerden naar hoger niveau als percentage van herkomst					
Van bol 1 naar mbo 2 of hoger	61	64	59	58	60
Van bol 2 naar mbo 3 of hoger	57	58	55	51	47
Van bol 3 naar mbo 4	44	46	45	43	43
Van bbl 1 naar mbo 2 of hoger	34	31	24	21	21
Van bbl 2 naar mbo 3 of hoger	36	35	35	31	28
Van bbl 3 naar mbo 4	16	16	15	15	14
Uitstroom als percentage van totaal aantal deelnemers	34	34	37	38	37
Bestemming uitstroom in procenten					
hbo	13	14	12	11	11
Overig	1	1	1	1	1
Buiten onderwijs	86	85	87	88	88

Tabel 6.8 | Gediplomeerden mbo en volwasseneneducatie (aantal x 1.000)**Bron**

OCW (DUO)

Toelichting

- Diploma behaald in schooljaar voorafgaand aan de peildatum 1 oktober
- Exclusief groen onderwijs
- Zie bijlage Toelichting en Begrippen, deel C

	2008	2009	2010	2011	2012
Totaal mbo (OCW)	146,9	152,4	159,6	163,9	166,5
waarvan extraneï	17,4	19,1	21,0	25,0	25,1
bbl	54,9	60,7	65,3	66,8	65,8
Niveau 1	4,5	4,6	5,8	6,0	5,3
Niveau 2	24,2	26,5	26,4	28,3	28,3
Niveau 3	17,3	19,3	20,9	21,2	20,7
Niveau 4	8,9	10,3	12,3	11,3	11,5
bol-vt	87,9	87,8	90,0	93,0	96,6
Niveau 1	7,0	6,2	7,0	7,3	8,0
Niveau 2	20,7	20,8	21,2	22,6	23,5
Niveau 3	18,2	18,2	19,3	19,5	20,5
Niveau 4	42,0	42,6	42,5	43,6	44,6
bol-dt	4,1	3,9	4,3	4,1	4,1
Niveau 1	0,5	0,6	0,5	0,4	0,4
Niveau 2	0,9	0,9	1,4	1,2	1,2
Niveau 3	1,1	0,9	0,9	0,8	0,9
Niveau 4	1,5	1,5	1,4	1,6	1,6
Totaal vavo	7,0	8,5	9,2	10,2	9,2
vmbo tl	1,4	1,4	1,4	1,4	1,3
havo	3,8	5,2	4,9	5,9	5,5
vwo	1,9	2,0	3,0	2,8	2,4

6 | Beroepsonderwijs en volwasseneneducatie

Instellingen en personeel bve

Instellingen

De bve-sector bestond in 2012 uit 43 ROC's (exclusief groen onderwijs), 12 vakinstellingen en twee 'overige' instellingen (dat wil zeggen doveninstellingen of instellingen op religieuze grondslag). Het aantal instellingen en de variatie in omvang (aantal deelnemers) is vrij stabiel gebleven. Er zijn 16 branchegerichte Kenniscentra (exclusief groen onderwijs), verdeeld over drie sectoren (DGO, Economie en Techniek). De wettelijke taken van kenniscentra zijn het ontwikkelen van kwalificaties voor het middelbaar beroepsonderwijs, het controleren van de examinering door onderwijsinstellingen, het werven van nieuwe leerbedrijven (ten behoeve van beroepspraktijkvormingsplaatsen) en het bewaken van de kwaliteit van de leerbedrijven.

Werkgelegenheid in de bve-sector

De werkgelegenheid in de bve-sector (exclusief het agrarisch onderwijs) is het afgelopen jaar gedaald (met tweeduizend voltijdbanen). In deze sector bezetten in 2012 bijna 45 duizend personen bijna 35,5 duizend voltijdbanen.

Leeftijd

Het personeelsbestand in de bve-sector is de afgelopen jaren flink vergrijsd. Het aandeel 50-plussers onder het onderwijzend personeel is toegenomen van 53 procent in 2007 tot 58 procent in 2011. In 2012 is dit percentage constant gebleven.

Aandeel vrouwen

Het aandeel vrouwelijke docenten in de bve-sector is de laatste jaren redelijk stabiel. In deze sector is het aandeel vrouwen 46 procent. Het aandeel vrouwen in het management is de laatste jaar gestegen. Van 36 procent in 2008 naar 42 procent in 2012.

Figuur 6.9 | Omvang bve-instellingen

Naar aantal studenten (exclusief AOC's)

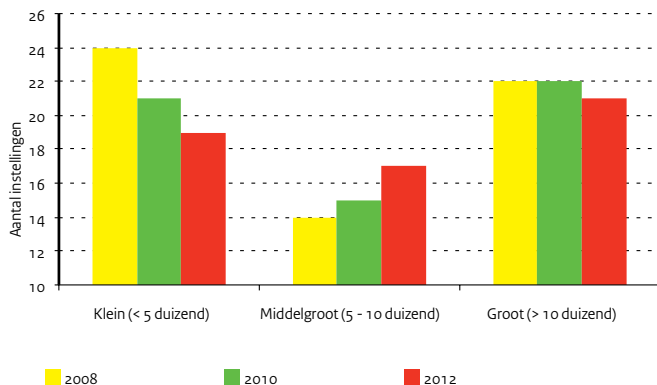

Figuur 6.10 | Leeftijdsverdeling van docenten bve

In fte's, exclusief groen onderwijs

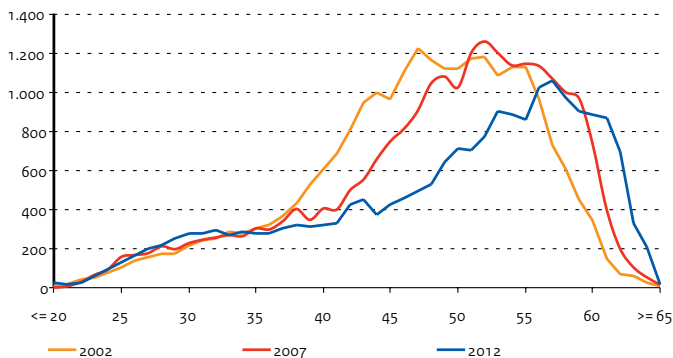

Bron

www.colo.nl

OCW (DUO: bekostigingstelling)

Toelichting

- Peildatum 1 oktober
- Exclusief Aequor (Landbouw)
- DGO = Dienstverlening- en Gezondheidszorg Onderwijs

Tabel 6.9 | Opleidingssectoren, kenniscentra, bijbehorende bedrijfstakken en deelnemers (x 1.000)

Sector	Kenniscentrum	Bedrijfstak / branche	2007	2008	2009	2010	2011
Totaal			477	480	486	489	479
DGO	KOC Nederland	Haarverz., schoonheidsverz. en voetverz.	14	14	14	14	13
	Calibris	Gezondheidszorg, dienstverl., welzijn en sport	143	143	146	150	150
	Kenwerk	Horeca,toerisme en voeding	3	2	1	1	0
Economie	Ecabo	Econ.-adm. beroepen, soc.-jurid. dienstverl. en beveiliging	82	83	84	83	80
	KC Handel	Detailh., grooth. en intern. handel, mode en textiel	42	40	40	40	39
	Kenwerk	Horeca en toerisme	37	38	39	39	39
	SVO	Vleessector	2	2	3	3	3
	Combinatie bedrijfstak		1	1	2	2	2
Techniek	KC Handel	Detailh., grooth. en internat. handel, mode en textiel	3	3	3	3	3
	Fundeon	Bouw- en grond-, weg en waterbouw	22	23	22	20	19
	GOC	Grafische beroepen	10	12	15	15	16
	Innovam Groep	Motorvoertuigen- en tweewielertechniek en autohandel	15	14	14	14	14
	Kenteq	Metaal-, elektro-, installatietechniek	43	44	42	39	38
	Savantis	Besch.- en afwerk.techn., reclame- en presentatietechn.	8	9	9	10	10
	SH&M	Hout en interieur	4	4	4	4	4
	SVGB	Gezondheidstechnische beroepen en ambachten	2	2	3	3	3
	PMLF	Proces-, milieu-, laboratoriumtechniek en fotonica	13	13	15	14	12
	VOC	Carrosserie en autoschadeherstel	2	2	2	2	1
	VTenL	Transport en logistiek	11	12	13	18	15
	Combinatie bedrijfstak		7	7	6	5	5
Combinatie	Comb. kenniscentra	Comb. bedrijf	11	12	11	12	13

Bron

OCW (DUO: Salarisadministraties van instellingen)

Toelichting

- Peildatum 1 oktober (de beschikbare cijfers zijn opgehoogd i.v.m. het ontbreken van gegevens van een aantal instellingen)
- Exclusief groen onderwijs. Exclusief vo-personeel op een bve-instelling
- De categorie overig personeel bevat onderwijsondersteunend personeel en organisatie- en beheerspersoneel
- Het totaal in personen is zonder dubbelstellingen binnen de (sub)sector
- Zie bijlage Toelichting en Begrippen, deel D

Tabel 6.10 | Kerncijfers personeel bve (exclusief groen onderwijs)

	2008	2009	2010	2011	2012
A) Personeelsterkte (fte's x 1.000)	38,5	38,5	38,7	37,4	35,4
Directie / management	0,7	0,8	1,0	0,8	1,0
Docent	22,2	22,1	21,4	20,9	20,3
Overig personeel	15,6	15,6	16,3	15,7	14,1
B) Personen (aantal x 1.000)	48,3	48,3	48,2	46,7	44,7
Directie / management	0,7	0,8	1,0	0,8	1,1
Docent	28,0	27,9	27,0	26,4	25,9
Overig personeel	19,5	19,5	20,2	19,5	17,7
C) Percentage vrouwen (op basis van fte's)	49	49	50	50	50
Directie / management	36	38	39	38	42
Docent	44	45	45	46	46
Overig personeel	57	56	56	56	57
D) Percentage 50 jaar en ouder (op basis van fte's)	49	51	51	50	54
Directie / management	67	62	63	66	63
Docent	54	56	57	55	58
Overig personeel	39	42	43	43	48

Arbeidsmarktpositie mbo-schoolverlaters

In het jaarlijkse schoolverlatersonderzoek van het Researchcentrum voor onderwijs en arbeidsmarkt (ROA) ('Schoolverlaters tussen onderwijs en arbeidsmarkt 2011') wordt een beeld geschetst van de bestemming van gediplomeerde mbo-schoolverlaters. Dit wordt anderhalf jaar na het verlaten van de school gemeten.

Meer dan de helft van de gediplomeerde bol-schoolverlaters (56 procent) leert verder. Bij de bbl is dat slechts 26 procent.

Werk en werkloosheid

Qua kans op werk doet zich een duidelijk verschil voor tussen de gediplomeerden van bbl en de gediplomeerden van bol. Onder de bbl-uitstroom is er ook in tijden van economische crisis een relatief lage werkloosheid (4 procent). Hierbij doet zich een duidelijk verschil voor tussen de opleidingsniveaus 1 en 2 aan de ene kant (8 procent, respectievelijk, 5 procent) en de opleidingsniveaus 3 en 4 (2 procent werkloosheid, respectievelijk 3 procent) aan de andere kant. De werkloosheid is verder het hoogst onder de gediplomeerden van de sector Economie (niveau 2: 7 procent; niveau 4: 7 procent).

Ook onder de bol-uitstroom komt duidelijk naar voren dat de kans op werk toeneemt met het opleidingsniveau. De opleidingen op niveau 1 staan er relatief het slechts voor. De werkloosheid onder deze groep jongeren is tijdens de economische crisis verder gestegen en in 2011 was 35 procent van hen werkloos. Ook de uitstroom van bol niveau 2 kent met 17 procent een hoge werkloosheid. Op niveau 2 kennen de schoolverlaters van de sector Techniek met 13 procent nog de laagste werkloosheid. Op niveau 3 (gemiddelde werkloosheid van 10 procent) en op niveau 4 (gemiddelde werkloosheid van 7 procent) zijn het vooral de schoolverlaters van de sector Economie, die een relatief moeilijke start kennen.

De gemiddelde tijd om een baan te vinden voor schoolverlaters (intredewerkloosheid) bedraagt gemiddeld bijna 1 maand bij de bol en minder dan twee werkweken bij de bbl. Met bijna 2 maanden kennen ook hier de schoolverlaters van bol niveau 1 de meest moeizame start op de arbeidsmarkt.

Een andere indicatie voor de arbeidsmarktpositie van schoolverlaters is de inkomenspositie. Op niveau 3 van de bol is het bruto uurloon 9,55 euro, op niveau 4 is het bruto uurloon 10,35 euro. Het loon van afgestudeerde bol-deelnemers is lager dan van bbl-gediplomeerden. Zo kennen de werkzame gediplomeerden op niveau 3 van de bbl een bruto uurloon van 12,10 euro en is dit op niveau 4 zelfs 13,70 euro. Bbl-gediplomeerden zijn gemiddeld ouder dan bol-gediplomeerden en hebben vaak ook meer werkervaring.

Voortijdig schoolverlaters

In 2011 heeft ROA ook een landelijke steekproef gehouden onder voortijdige schoolverlaters die de opleiding in het schooljaar 2009/2010 zonder diploma hebben afgebroken. Het onderzoek laat zien dat zeker voor voortijdige schoolverlaters die een MBO niveau 1/2 opleiding zonder diploma hebben verlaten de crisisjaren bijna geen kans op werk bieden. Van hen is dan ook meer dan 25 procent werkloos. Maar ook onder de groep voortijdige schoolverlaters die een MBO niveau 3/4 opleiding zonder diploma hebben verlaten is het nog steeds zo'n 13 procent dat geen werk kan vinden.

Uit de steekproef blijkt dat de redenen voor voortijdig schoolverlaten stabiel blijven in de tijd: Een verkeerde studiekeuze, de (geestelijke) gezondheid en de aantrekkingskracht van de arbeidsmarkt zijn de belangrijkste drie oorzaken van voortijdig schoolverlaten. De economische crisis heeft daarbij weinig invloed op de redenen. De crisis heeft weliswaar geleid tot een lichte afname van het aandeel dat voornamelijk is gestopt om naar de arbeidsmarkt te gaan, maar in andere opzichten heeft de crisis weinig effect op de redenen gehad.

Het onderzoek laat zien dat vsv'ers iets vaker dan gediplomeerde aangeven gepeset te zijn op school en dat slechts zo'n 13 procent achteraf spijt heeft van de beslissing om te stoppen met de opleiding die ze aan het volgen waren. Ongeveer 35 procent geeft daarnaast aan weliswaar spijt te hebben maar door omstandigheden geen andere keuze gehad te hebben destijds hetgeen impliceert dat ze deze zelfde keuze nu weer zouden (moeten) maken.

Hier komt Figuur 6.11: Oordeel aansluiting opleiding-werk

Figuur 6.11 | Oordeel aansluiting opleiding-werk

Percentage dat aansluiting goed en voldoende vindt, 2010

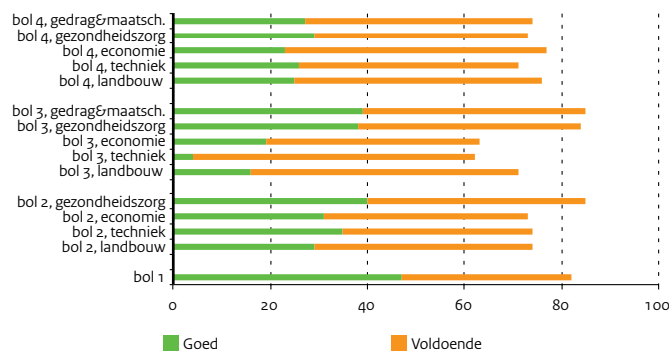

Bron

ROA: Schoolverlaters tussen onderwijs en arbeidsmarkt

Toelichting

- Intredewerkloosheid: het gemiddelde van het totaal aantal maanden dat schoolverlaters sinds het verlaten van de opleiding als maatschappelijke positie 'werkloos' hebben opgegeven

Tabel 6.11 | Intredewerkloosheid (in maanden)

	2007	2008	2009	2010	2011
bol niveau 1	1,9	1,9	1,7	0,8	1,9
bol niveau 2	1,2	0,8	0,4	0,9	1,3
bol niveau 3	0,6	0,3	0,6	0,5	0,9
bol niveau 4	0,4	0,2	0,4	0,6	0,7
bbl niveau 1	0,7	0,5	0,1	0,0	0,3
bbl niveau 2	0,3	0,1	0,1	0,3	0,4
bbl niveau 3	0,3	0,1	0,2	0,3	0,2
bbl niveau 4	0,1	0,1	0,0	0,1	0,4

Tabel 6.12 | Arbeidsmarktpositie schoolverlaters bol en bbl, 1,5 jaar na schoolverlaten, 2011**Bron**

ROA: Schoolverlaters tussen onderwijs en arbeidsmarkt 2011

	bol 1	bol 2	bol 3	bol 4	bbl 1	bbl 2	bbl 3	bbl 4
Intredewerkloosheid (in maanden)	1,9	1,3	0,9	0,7	0,3	0,4	0,2	0,4
Werkloosheid (in procenten)	35	17	10	7	8	5	2	3
Flexibele aanstelling (in procenten)	72	62	54	49	21	31	24	17
Verder leren (in procenten)	56	60	44	59	20	34	25	16
Eigen/verwante richting (in procenten)	59	61	75	80	58	74	84	87
Zelfde opleiding opnieuw kiezen (in procenten)	75	74	76	79	78	82	88	85
Aansluiting geleerde vaardigheden op huidige functie (in procenten)								
goed	22	24	33	26	29	36	45	31
voldoende	51	45	43	47	42	43	41	50
matig / slecht	27	31	24	27	29	21	14	19

Tabel 6.13 | Aansluiting op de arbeidsmarkt van mbo gediplomeerde schoolverlaters bol en bbl (2008/09)**Bron**

<http://statline.cbs.nl>

Totaal	Totaal mbo-gediplomeerde schoolverlaters	niveau 1	niveau 2	niveau 3	niveau 4
Totaal arbeidsmarktpositie	76.980	4.700	21.640	22.230	28.410
Met werk, totaal	66.390	3.500	17.940	20.110	24.840
Met uitkering, totaal	5.290	1.480	2.100	890	810
Met (alleen) werk	63.820	2.590	17.040	19.700	24.490
Met (alleen) uitkering	2.720	570	1.200	490	460
Met werk èn uitkering	2.570	910	900	410	350
Zonder werk of uitkering	7.870	630	2.500	1.630	3.110
Totaal arbeidsmarktpositie, mannen	37.820	2.910	13.230	9.710	11.970
Met werk, totaal	32.490	2.200	11.080	8.780	10.430
Met uitkering, totaal	2.790	860	1.240	420	290
Met (alleen) werk	31.080	1.650	10.510	8.600	10.310
Met (alleen) uitkering	1.380	310	670	230	170
Met werk èn uitkering	1.420	550	570	180	120
Zonder werk of uitkering	3.950	400	1.480	690	1.370
Totaal arbeidsmarktpositie, vrouwen	39.160	1.790	8.410	12.520	16.440
Met werk, totaal	33.900	1.300	6.860	11.330	14.410
Met uitkering, totaal	2.500	630	860	480	530
Met (alleen) werk	32.740	940	6.530	11.100	14.180
Met (alleen) uitkering	1.340	260	530	250	290
Met werk èn uitkering	1.160	360	330	230	230
Zonder werk of uitkering	3.930	230	1.020	940	1.740

Allochtone studenten in het mbo



Verdeling over de niveaus van de opleiding

Binnen het mbo volgen niet-westerse allochtonen vaker opleidingen van een lager niveau dan autochtonen en westerse allochtonen. Van de niet-westerse studenten volgen die van Antilliaans/Arubaanse herkomst relatief vaak een assistent- of basisberoepsopleiding (niveau 1 en 2), terwijl de Surinamers vaker een opleiding op één van de twee hoogste niveaus volgen (vakopleiding en middenkader-/specialistenopleiding). Studenten van Turkse en Marokkaanse herkomst zitten hier tussen in. Daarnaast volgen binnen alle onderscheiden herkomstgroeperingen vrouwen vaker een opleiding op niveau drie of vier dan mannen. Assistentopleidingen worden het minst vaak gevolgd. Met het afronden van een assistentopleiding heeft een student nog geen startkwalificatie voor de arbeidsmarkt. Om deze te kunnen behalen zal na de assistentopleiding doorgeleerd moeten worden op het tweede niveau.

Studenten aan bol en bbl

Niet-westerse allochtonen combineren binnen elk mbo-opleidingsniveau minder vaak werken en leren dan autochtonen en westerse allochtonen. Vooral autochtone mannen kiezen relatief vaak voor een baan met één dag scholing in de week. In 2011/12 volgde 42 procent van de autochtone mannen op het mbo een opleiding binnen de beroepsbegeleidende leerweg (bbl), met name binnen de niveaus een, twee en drie. Onder de niet-westers allochtone mannen op het mbo was dit slechts 23 procent. Studenten van Turkse en Marokkaanse herkomst kiezen het minst vaak voor de bbl; in 2011/12 respectievelijk 16 en 15 procent. Vrouwen kiezen, ongeacht hun herkomstgroepering, vaak voor een opleiding binnen de beroepsopleidende leerweg (bol).

Sectorkeuze

De keuze voor een sector is binnen het mbo, zoals ook binnen het voortgezet en het hoger onderwijs, traditioneel zeer verschillend voor mannen en vrouwen. En net als in de overige onderwijssoorten kiezen niet-westers allochtone studenten veel vaker voor een mbo-opleiding binnen de economische sector dan autochtonen. Mannen doen dit nog vaker dan vrouwen. Van de mannen van Turkse herkomst in het mbo volgde in 2011/12 zelfs 58 procent een opleiding in de economische sector tegen 31 procent van de autochtone mannen. Niet-westers allochtone mannen kiezen na de economische sector (52 procent) het vaakst voor een opleiding in de Techniek (34 procent). Bij de autochtone mannen is dit omgekeerd (Techniek 50 procent en Economie 31 procent). Net als bij de mannen met een Antilliaans/Arubaanse achtergrond; van hen koos in 2011/12 46 procent voor Techniek en 38 procent voor Economie.

Autochtone vrouwen kozen in 2011/12 binnen het mbo voor 57 procent voor de sector Zorg en welzijn en voor 25 procent voor een economische opleiding. Bij vrouwen van niet-westers allochtone herkomst lagen deze percentages gemiddeld op 50 en 38 procent. Opvallend is het hoge percentage vrouwen van Marokkaanse herkomst dat voor Zorg en welzijn koos; met 57 procent net zo hoog als onder autochtone vrouwen. Vrouwen kiezen traditioneel weinig voor Techniek, terwijl mannen niet zo vaak een opleiding in Zorg en welzijn volgen. Turkse en Marokkaanse vrouwen kozen het minst vaak voor een technische opleiding en Turkse mannen kozen met 6 procent het minst voor een opleiding in de Zorg en welzijn. Groene opleidingen worden door zowel mannen als vrouwen weinig gekozen; het aandeel niet-westerse allochtonen in de groene sector is met 1-2 procent minimaal. Van de autochtone mannen en vrouwen koos 7 procent voor een groene opleiding.

Figuur 6.12 | Mbo-studenten naar herkomstgroepering (1)

Verdeling naar leerweg per niveau in procenten, 2011/12

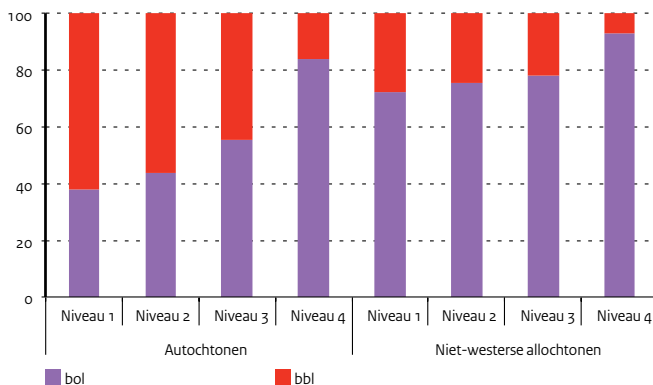

Figuur 6.13 | Mbo-studenten naar herkomstgroepering (2)

Verdeling naar sector per geslacht in procenten, 2011/12

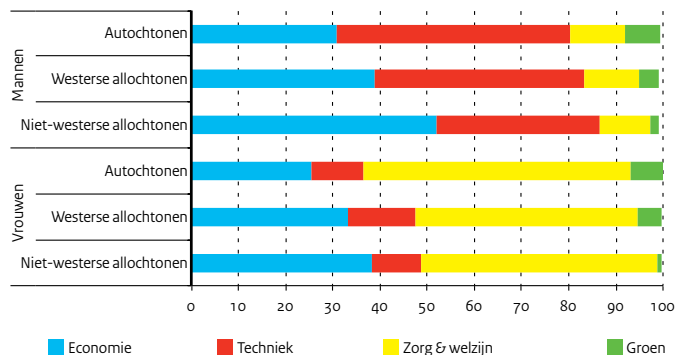

Bron<http://statline.cbs.nl>**Toelichting**

- Totaal inclusief een klein aantal leerlingen in de combinatie van sectoren (minder dan 1 procent). Hierdoor tellen de percentages niet altijd op tot 100 procent
- De categorie 'herkomst onbekend' is niet in de tabel opgenomen, dit zijn 1.864 deelnemers
- Inclusief niet-bekostigde deelnemers en exclusief examendeelnemers
niveau 1 = assistentopleiding;
niveau 2 = basisberoepsopleiding;
niveau 3 = vakopleiding;
niveau 4 = middenkader- en specialistenopleiding
- De cijfers over 2011/12 zijn voorlopig

Tabel 6.14 | Mbo-studenten naar herkomstgroepering en geslacht, 2011/12

	Totaal x 1.000	Naar leerweg		Naar niveau			
		In procenten van totaal		In procenten van totaal			
		bol	bbl	1	2	3	4
Totaal mannen en vrouwen							
Autochtonen	383,8	65	35	3	23	28	46
Westers allochtonen	32,3	67	33	7	24	26	43
Niet-westers allochtonen	104,0	82	18	8	28	26	38
Turkije	23,2	84	16	6	30	27	37
Marokko	20,8	85	15	6	30	25	39
Suriname	19,0	78	22	5	26	29	40
Antillen en Aruba	10,5	81	19	10	30	28	32
Overig niet-westerse landen	30,4	82	18	11	27	24	38
Mannen							
Autochtonen	206,8	58	42	4	28	26	42
Westers allochtonen	16,9	62	38	7	30	24	39
Niet-westers allochtonen	51,9	77	23	9	32	24	34
Turkije	11,8	77	23	8	33	26	33
Marokko	10,5	80	20	8	34	23	35
Suriname	9,0	74	26	6	32	26	36
Antillen en Aruba	5,0	75	25	12	35	22	30
Overig niet-westerse landen	15,6	78	22	12	30	22	35
Vrouwen							
Autochtonen	177,0	74	26	2	16	31	51
Westers allochtonen	15,4	72	28	6	19	29	47
Niet-westers allochtonen	52,1	87	13	6	24	29	41
Turkije	11,4	91	9	5	26	28	42
Marokko	10,4	91	9	4	25	28	43
Suriname	9,9	81	19	4	21	32	43
Antillen en Aruba	5,5	85	15	7	26	33	34
Overig niet-westerse landen	14,8	87	13	10	24	26	40

Bron<http://statline.cbs.nl>**Toelichting**

- Totaal inclusief een klein aantal leerlingen in de combinatie van sectoren (minder dan 1 procent). Hierdoor tellen de percentages niet altijd op tot 100 procent
- De categorie 'herkomst onbekend' is niet in de tabel opgenomen, dit zijn 1.864 deelnemers
- Inclusief niet-bekostigde deelnemers en exclusief examendeelnemers
- De cijfers over 2011/12 zijn voorlopig

Tabel 6.15 | Mbo-studenten in de sectoren, per herkomstgroepering en geslacht, 2010/11

	Mannen					Vrouwen				
	Totaal x 1.000	Economie				Totaal x 1.000	Economie			
		Techniek	Zorg & welzijn	Groen	Overig		Techniek	Zorg & welzijn	Groen	Overig
		in procenten van totaal					in procenten van totaal			
Autochtonen	206,8	31	50	12	7	177,0	25	11	57	7
Westers allochtonen	16,9	39	44	12	4	15,4	33	14	47	5
Niet-westers allochtonen	51,9	52	34	11	2	52,1	38	10	50	1
Turkije	11,8	58	33	6	2	11,4	41	8	51	1
Marokko	10,5	55	29	14	1	10,4	37	6	57	1
Suriname	9,0	53	33	11	2	9,9	41	11	47	1
Antillen en Aruba	5,0	38	46	13	2	5,5	35	12	51	2
Overig niet-westerse landen	15,6	50	36	11	2	14,8	37	15	47	1

7 | Hoger beroepsonderwijs

Stelsel en financiën hbo

Stelsel

In de Wet op het hoger onderwijs en wetenschappelijk onderzoek (WHW) worden onder andere de planning en bekostiging, het bestuur en de inrichting van de hogescholen geregeld. Hogescholen verzorgen hoger beroepsonderwijs. Zij verrichten ontwerp- en ontwikkelactiviteiten of onderzoek gericht op de beroepspraktijk. Zij verzorgen bacheloropleidingen in het hoger beroepsonderwijs en in voorkomende gevallen masteropleidingen. Zij dragen kennis over ten behoeve van de maatschappij en dragen bij aan de ontwikkeling van beroepen waarop het onderwijs is gericht. De hogescholen schenken aandacht aan de persoonlijke ontplooiing en de bevordering van maatschappelijk verantwoordelijkheidsbesef. De rijksoverheid bekostigt 35 hogescholen. Het ministerie van EZ bekostigt het onderwijs op het gebied van landbouw en natuurlijke omgeving. Om de kwaliteit van onderwijs en onderzoek op een hoog peil te houden is er een stelsel van kwaliteitszorg. Alle bachelor en master opleidingen worden regelmatig beoordeeld door de Nederlands-Vlaamse Accreditatieorganisatie (NVAO). Dat resulteert in een openbaar rapport en een besluit voor accreditatie.

Financiën

80 procent van het budget wordt verdeeld over de instellingen naar rato van het aantal ingeschrevenen binnen de nominale studieduur en het aantal behaalde graden, 10% op basis van percentages per instelling. De rest van het budget wordt aan de instellingen toegekend voor specifieke beleidsdoelstellingen, zoals voor kwaliteit, kwetsbare opleidingen bijzondere voorzieningen en ontwerp en ontwikkeling. De bijdragen van het rijk aan de instellingen worden uitgekeerd als lumpsum. Dat wil zeggen dat een instelling zijn rijksbijdrage naar eigen believen kan besteden voor het uitvoeren van wettelijke taken. Naast de rijksbijdrage ontvangt een hogeschool nog collegegelden en opbrengsten uit het werk voor derden, voornamelijk contractonderwijs.

Figuur 7.1 | Financieringsstromen hbo

Bedragen 2011 (x € 1 mln)

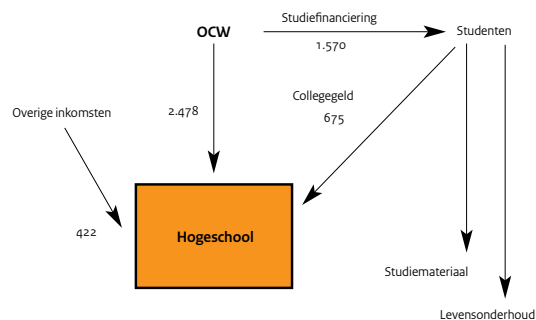

Figuur 7.2 | Uitgaven OCV per student, hbo en wo

Prijspeil 2012, berekend met werkelijk uitgekeerde loon- en prijsbijstellingen (x € 1.000)

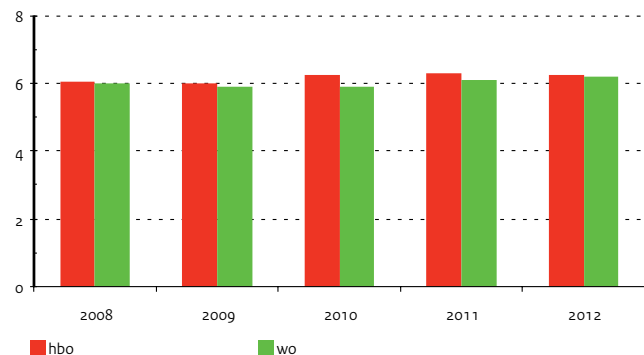

Bron

- A) en B) Jaarverslagen OCW
 C) Omzet volgens jaarverslagen van hbo-
 instellingen

Toelichting

- OCW-uitgaven per student: totaal
 gesaldeerde OCW-uitgaven en
 ontvangsten, exclusief apparaatskosten
 gedeeld door berekend totaal aantal
 studenten per kalenderjaar
 De bijdrage per jaar is berekend in
 het prijspeil van elk jaar, waarvoor de
 berekening is gemaakt
- Collegegelden per student: opbrengst
 collegegelden gedeeld door berekend
 aantal studenten per kalenderjaar
- Omzet instelling per student: totaal van
 exploitatielasten gedeeld door berekend
 aantal studenten per kalenderjaar
- FES-gelden binnen de ontvangsten
 worden niet gesaldeerd en vanaf 2011
 zijn er geen FES-gelden meer
- De apparaatskosten staan vanaf 2012
 niet meer bij het beleidsartikel, maar
 worden in één post berekend
- Zie bijlage Toelichting en Begrippen,
 deel B

Tabel 7.1 | Financiële kerncijfers hoger beroepsonderwijs

	2008	2009	2010	2011	2012
A) Uitgaven en ontvangsten (x € 1 mln)					
Totaal uitgaven	2.158,9	2.323,7	2.495,1	2.515,2	2.543,1
Rijksbijdrage	2.064,4	2.219,0	2.388,3	2.469,3	2.493,7
Overig	75,3	84,0	83,5	26,0	28,9
Apparaatskosten					
Totaal apparaatskosten	19,2	20,6	23,3	19,9	20,4
Toerekening aan DUO	14,1	14,6	17,4	14,0	20,4
Apparaatskosten OCW	5,1	6,0	5,9	5,9	.
Totaal ontvangsten					
Totaal ontvangsten	9,6	11,4	3,5	3,9	8,6
B) Uitgaven per student (x € 1.000)					
OCW-uitgaven per student	5,8	6,0	6,2	6,1	6,2
Collegegelden per student	1,5	1,5	1,6	1,6	1,7
Bijdrage aan instellingen per student	7,3	7,6	7,8	7,8	7,9
C) Omzet hbo-instellingen per student (x € 1.000)					
Omzet hbo-instellingen per student	8,2	8,5	8,7	8,7	--

Financiën van instellingen hbo

Financiële positie

Uit de jaarrekeningen die de hbo-instellingen hebben ingediend over 2011 blijkt dat de financiële positie van het hbo-veld (exclusief de 'groene opleidingen') als geheel licht is verbeterd. Ten opzichte van 2010 is de solvabiliteit (inclusief voorzieningen) gestegen, terwijl ook de liquiditeit is toegenomen. De rentabiliteit is gedaald van 3,9 procent in 2010 naar 2,7 procent in 2011. Het exploitatieresultaat na belastingen bedraagt in 2011 96,0 miljoen ten opzichte van 133,2 miljoen in 2010.

Solvabiliteit en liquiditeit

Als gevolg van het positieve exploitatieresultaat neemt het eigen vermogen van de hbo-sector ten opzichte van de totale passiva toe.

De liquiditeit van de hbo-sector is ten opzichte van 2010 toegenomen van 0,96 tot 1,04. De vlottende activa zijn in verhouding meer toegenomen dan de kortlopende schulden. Dit verklaart de stijging van de liquiditeit. Net als in 2010 blijkt ook in 2011 dat binnen het vreemd vermogen de omvang van de langlopende schulden lager is dan die van de kortlopende.

Rentabiliteit

De rentabiliteit uit gewone bedrijfsvoering is in 2011 gedaald van 3,9 procent naar 2,7 procent, een aanzienlijke daling. Deze daling wordt veroorzaakt door een afname van het bedrijfsresultaat na belastingen van 133,3 miljoen in 2010 naar 96,0 miljoen in 2011.

Figuur 7.3 | Solvabiliteit van hbo-instellingen

Spreiding solvabiliteit (inclusief voorzieningen)

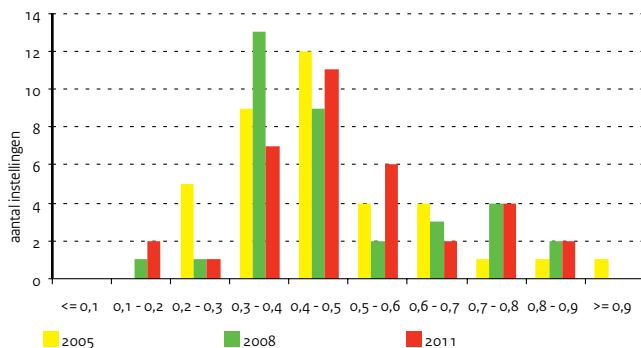

Figuur 7.4 | Liquiditeit van hbo-instellingen

Spreiding liquiditeit (current ratio)

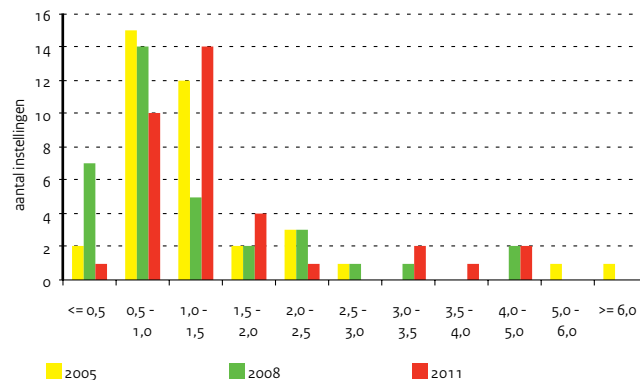

Bron

OCW (DUO: Jaarrekeningen van instellingen)

Toelichting

- Exclusief groen onderwijs
- A) Solvabiliteit: eigen vermogen (inclusief voorzieningen) / totaal vermogen
- A) Liquiditeit (current ratio): vlottende activa / kortlopende schulden
- A) Rentabiliteit gewone bedrijfsvoering: resultaat / (totale baten + rente baten)
- Zie bijlage Toelichting en begrippen, deel B

Tabel 7.2 | Balans- en exploitatiegegevens van hbo-instellingen

	2007	2008	2009	2010	2011
A) Financiële kengetallen					
Solvabiliteit (inclusief voorzieningen)	0,45	0,43	0,41	0,41	0,44
Liquiditeit	0,74	0,70	0,76	0,96	1,04
Rentabiliteit (in procenten)	2,0	0,8	1,3	3,9	2,7
B) Gecumuleerde balans hbo-instellingen (x € 1 mln)					
Totaal activa	2.700,3	2.859,0	3.077,4	3.342,8	3.449,8
Vaste activa	2.016,8	2.168,6	2.291,1	2.301,8	2.307,5
waarvan materiële vaste activa	1.928,7	2.124,6	2.247,6	2.264,3	2.283,0
Vlottende activa	683,5	690,4	786,4	1.041,0	1.142,3
waarvan liquide middelen	357,0	371,0	451,1	721,5	830,2
Totaal passiva	2.700,3	2.859,0	3.077,4	3.342,8	3.449,8
Eigen vermogen	1.040,3	1.044,1	1.093,2	1.238,1	1.335,1
Voorzieningen	165,0	171,7	161,3	149,0	170,4
Langlopende schulden	570,0	655,8	789,9	873,4	847,0
Kortlopende schulden	925,1	987,4	1.033,0	1.082,3	1.097,4
C) Gecumuleerde exploitatierekeningen hbo-instellingen (x € 1 mln)					
Baten	2.868,9	3.068,1	3.227,6	3.451,2	3.574,6
Rijksbijdragen OCW	1.947,3	2.088,6	2.226,3	2.386,5	2.477,5
Overige overheidsbijdragen	4,3	28,6	32,6	37,5	43,1
Collegegelden	520,1	546,4	582,4	636,9	674,8
Baten werk i.o.v. derden	204,3	216,8	203,6	210,2	203,5
Overige baten	192,9	187,7	182,7	180,0	175,7
Lasten	2.799,4	3.030,3	3.163,1	3.288,3	3.445,4
Personele lasten	2.012,1	2.178,8	2.296,9	2.395,2	2.545,0
Afschrijvingen	164,8	180,3	186,5	206,3	197,7
Huisvestingslasten	225,3	214,3	210,6	216,4	216,4
Overige instellingslasten	397,1	456,9	469,1	470,3	486,4
Saldo baten en lasten	69,5	37,8	64,5	162,9	129,2
Gerealiseerde herwaardering	0,0	0,0	0,0	1,1	0,0
Saldo financiële baten en lasten	-13,1	-14,2	-23,6	-30,5	-32,5
Resultaat	56,4	23,6	41,0	133,5	96,6
Belastingen	0,0	0,7	0,6	0,4	0,7
Resultaat deelnemingen	0,0	0,0	7,2	0,2	0,1
Resultaat na belastingen	56,4	22,9	47,6	133,3	96,0
Aandeel derden in resultaat	0,4	0,2	0,1	0,1	0,0
Netto resultaat	56,0	22,7	47,5	133,2	96,0
Buitengewoon resultaat	-19,5	0,0	0,0	0,0	0,0
Totaal resultaat	36,6	22,7	47,5	133,2	96,0

7 | Hoger beroepsonderwijs

Studenten hbo

Deelname

De deelname in het hbo is voor het eerst sinds jaren gedaald. Op 1 oktober 2012 was het totaal aantal deelnemers iets minder dan 412 duizend (exclusief groen onderwijs). De daling wordt vooral veroorzaakt door een sterke daling in het deeltijdonderwijs en een lichte daling in het duaal onderwijs. Binnen het voltijdse onderwijs is nog sprake van een lichte stijging.

Instroom

Het aantal eerstejaarsstudenten steeg tot het jaar 2000 naar circa 81 duizend. Na een daling in de jaren 2001 en 2002 is in de jaren daarna tot 2010 een hogere instroom gemeten. Vanaf 2010 is weer sprake van een geringe daling, die zich in 2011 en 2012 verder heeft voortgezet. De instroom bij de sector Onderwijs (lerarenopleidingen) is in 2012 gedaald tot 10,7 duizend. Alleen de instroom in de sectoren Techniek en Gezondheid is in 2012 nog licht gestegen. De voltijdinstroom is in 2012 voor het eerst ook licht gedaald. De deeltijdinstroom is volgens de nieuwe meting nu weer verder gedaald en ligt in 2012 onder de 6,9 duizend studenten.

Duaal onderwijs

Duaal onderwijs is de opleidingsvariant waarbij de student op basis van een onderwijsarbeidsovereenkomst werkzaam is in een voor de opleiding relevante functie binnen een bedrijf. De instroom in deze variant is in 2012 gedaald ten opzichte van 2011 en bedraagt nu ongeveer 2.000.

Afgestudeerden

Het aantal afgestudeerden is de afgelopen jaren langzaam toegenomen. In 2012 is het aantal afgestudeerden echter sterk gestegen tot 63,6 duizend. De opleidingsgebieden waar een stijging is te constateren ten opzichte van 2011 zijn Onderwijs, Techniek, Gezondheid, Economie en Gedrag en Maatschappij, terwijl Taal en Cultuur gelijk is gebleven. Opmerkelijk is de sterke stijging bij Economie. Hbo-groen is nu ook gelijk gebleven. Sinds 1995 zijn er ook afgestudeerden in het duaal onderwijs. In 2011 behaalden ongeveer 1.900 studenten een diploma voor een duale opleiding. In 2012 zijn dat er ook ongeveer 1.900.

Figuur 7.5 | Deelname hbo

Aantal ingeschreven studenten (x 1.000), inclusief groen

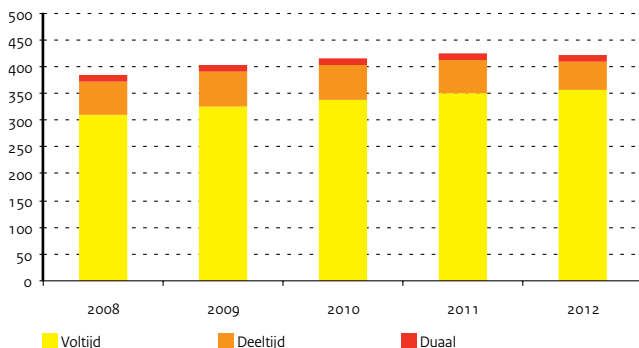

Figuur 7.6 | Bachelor-afgestudeerden hbo naar sector

In procenten van totaal (voltijd+duaal+deeltijd), 2012

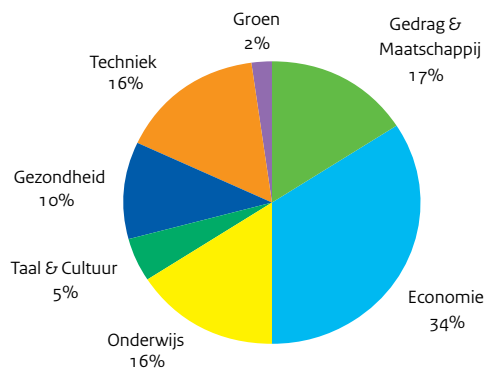

Bron

OCW (DUO: 1 cijfer HO 2012)

Toelichting

- Peildatum 1 oktober
- Eerstejaars hbo Nederland: degenen die voor het eerst in Nederland aan een hogeschool op de peildatum 1 oktober zijn ingeschreven in een bacheloropleiding
- Exclusief instroom in masteropleidingen
- Opleidingsgebieden volgens HOOP-indeling
- Zie bijlage Toelichting en Begrippen, deel C

Bron

OCW (DUO: 1 cijfer HO 2012)

Toelichting

- Peildatum 1 oktober
- Ingeschrevenen hbo Nederland: degenen die in Nederland aan een hogeschool op de peildatum 1 oktober zijn ingeschreven in een bachelor- of master-opleiding
- Opleidingsgebieden volgens HOOP
- Zie bijlage Toelichting en Begrippen, deel C

Bron

OCW (DUO: 1 cijfer HO 2012)

Toelichting

- Afgestudeerden hbo Nederland: degenen die een diploma hebben behaald tussen 1 oktober van het betreffende jaar en 1 oktober van het voorafgaande jaar
- Opleidingsgebieden volgens HOOP
- Master-afgestudeerden betreft afgestudeerden in de HOOP-onderdelen Onderwijs, Gezondheid, Gedrag en Maatschappij en Taal en Cultuur
- Zie bijlage Toelichting en Begrippen, deel C

Tabel 7.3 | Eerstejaars hoger beroepsonderwijs (aantal x 1.000)

	2008	2009	2010	2011	2012
Totaal excl. groen	91,2	96,6	96,4	95,7	93,6
Onderwijs	12,3	12,6	12,6	11,6	10,7
Techniek	15,7	16,9	17,0	17,0	17,6
Gezondheid	9,4	9,4	10,0	10,2	10,4
Economie	36,0	38,3	37,4	37,9	36,2
Gedrag en maatschappij	14,0	15,5	15,7	15,3	15,2
Taal en cultuur	3,8	3,9	3,8	3,7	3,5
Sectoroverstijgend	.	0,0	0,0	0,0	0,1
Totaal hbo-groen	2,1	2,3	2,4	2,3	2,3
Per opleidingsvorm (incl. groen)					
Voltijd	81,1	86,5	86,7	87,3	87,1
Deeltijd	9,8	10,0	9,7	8,4	6,9
Duaal	2,3	2,4	2,4	2,2	2,0

Tabel 7.4 | Ingeschrevenen hoger beroepsonderwijs (aantal x 1.000)

	2008	2009	2010	2011	2012
Totaal excl. groen	374,8	393,9	407,0	414,2	411,8
Onderwijs	64,8	66,7	67,7	64,7	60,5
Techniek	60,9	63,8	65,7	67,9	69,5
Gezondheid	34,2	35,7	37,7	39,3	40,9
Economie	140,4	148,1	153,1	157,6	156,2
Gedrag en maatschappij	57,2	61,9	65,3	67,2	67,5
Taal en cultuur	17,4	17,8	17,7	17,4	16,9
Sectoroverstijgend		0,0	0,0	0,1	0,1
Totaal hbo-groen	8,0	8,5	8,9	9,1	9,3
Per opleidingsvorm (incl. groen)					
Voltijd	309,2	326,3	339,0	350,6	356,4
Deeltijd	61,5	63,8	64,1	60,4	53,1
Duaal	12,2	12,4	12,8	12,3	11,6

Tabel 7.5 | Afgestudeerden hoger beroepsonderwijs (aantal x 1.000)

	2008	2009	2010	2011	2012
Bachelor-afgestudeerden					
Totaal excl. groen	58,8	60,2	60,6	60,3	63,6
Onderwijs	10,6	10,1	9,8	9,8	10,1
Techniek	10,1	10,2	10,2	9,9	10,5
Gezondheid	5,9	6,5	6,6	6,7	6,8
Economie	20,6	21,2	21,2	20,7	22,3
Gedrag en maatschappij	9,0	9,4	9,9	10,2	10,8
Taal en cultuur	2,7	2,7	2,9	3,0	3,0
Totaal hbo-groen	1,6	1,5	1,5	1,4	1,4
Per opleidingsvorm (incl. groen)					
Voltijd	48,7	50,1	50,6	50,3	53,3
Deeltijd	9,7	9,6	9,5	9,4	9,8
Duaal	2,0	2,0	2,1	1,9	1,9
Master-afgestudeerden					
Totaal excl. groen	5,0	4,0	4,1	4,8	4,6

Verblijfsduur en rendement hbo

Verwachte verblijfsduur

De totale gemiddelde verblijfsduur van afgestudeerden in het hbo, zoals die verwacht wordt voor de ingeschreven studenten, is voor 2012 iets gedaald tov van voorgaande jaren. Gemiddeld behalen de studenten in ongeveer 4,7 jaar hun diploma. Studenten in de economieopleidingen studeren het langst (4,8 jaar), die in de onderwijs- en gezondheidszorgopleidingen (4,2 jaar) het kortst. Landbouw en natuurlijke omgeving (groen) vertoonde in eerdere jaren een lichte daling van de studieduur. In 2012 weer een lichte stijging naar 4,3 jaar.

Rendement

Het verwachte percentage afgestudeerden (slaagpercentage) vertoont een enigszins fluctuerend beeld. Na een sprong omhoog naar 75 procent in 2003 was de jaren daarna een geleidelijk aflopende trend waar te nemen. De gemiddelde verwachting voor 2012 is 3 procent lager dan die voor 2011 en bedraagt nu 65 procent. Dat het totaal slaagpercentage boven dat van de sectoren ligt, komt doordat het veranderen van studierichting (en wisselen van sector) daarin doorwerkt. De sector Taal en Cultuur scoort nu gemiddeld het hoogst, gevolgd door Gezondheid en Techniek.

Figuur 7.7 | Verwachte verblijfsduur afgestudeerden

In jaren, per HOOP-gebied

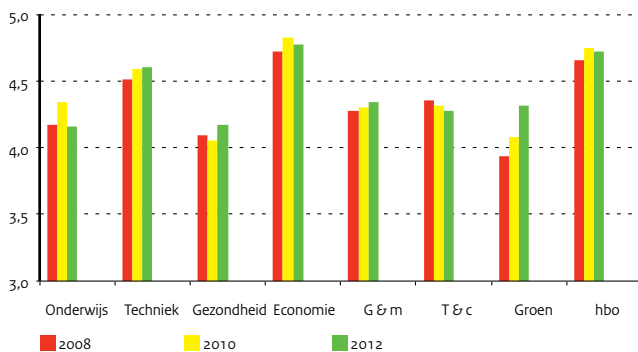

Figuur 7.8 | Verwacht slaagpercentage

In procenten van instroomcohort, per HOOP-gebied

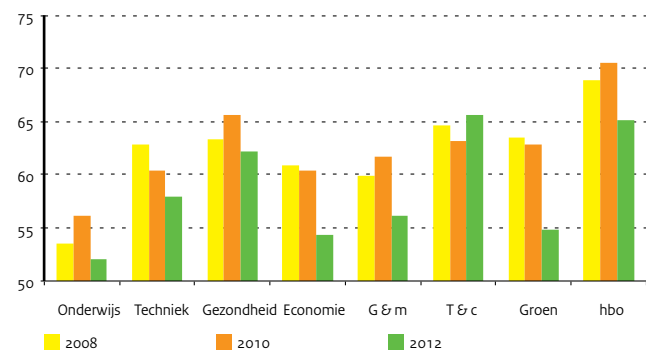

Bron

OCW (DUO: 1 cijfer HO 2012)

Toelichting

- Opleidingsgebieden volgens HOOP
- C) en D) In procenten van instroomcohort
- Het slaagpercentage voor het hbo is hoger dan voor de afzonderlijke sectoren omdat sommigen een diploma behalen in een andere sector dan waarin ze zijn begonnen
- Om dezelfde reden is de verblijfsduur in het hbo langer dan het gemiddelde van de verblijfsduren per sector
- Zie bijlage Toelichting en Begrippen, deel C

Tabel 7.6 | Verwachte verblijfsduur en rendement in het hoger beroepsonderwijs

	2008	2009	2010	2011	2012
A) Verwachte verblijfsduur afgestudeerden per opleidingsgebied (in jaren)					
Onderwijs	4,2	4,3	4,3	4,3	4,2
Techniek	4,5	4,5	4,6	4,6	4,6
Gezondheid	4,1	4,0	4,1	4,1	4,2
Economie	4,7	4,7	4,8	4,8	4,8
Gedrag en maatschappij	4,3	4,3	4,3	4,4	4,3
Taal en cultuur	4,4	4,4	4,3	4,3	4,3
Landbouw en natuurlijke omgeving	3,9	4,2	4,1	4,2	4,3
B) Verwachte verblijfsduur afgestudeerden in hbo (in jaren)					
	4,7	4,7	4,7	4,8	4,7
C) Verwacht slaagpercentage per opleidingsgebied					
Onderwijs	54	59	56	54	52
Techniek	63	65	60	60	58
Gezondheid	63	66	66	63	62
Economie	61	63	60	57	54
Gedrag en maatschappij	60	64	62	58	56
Taal en cultuur	65	66	63	66	66
Landbouw en natuurlijke omgeving	63	66	63	57	55
D) Verwacht slaagpercentage hbo					
	69	74	70	68	65

Instellingen en personeel hbo

Instellingen

Vanaf het midden van de jaren tachtig kent de hbo-sector een proces van schaalvergroting. Dit proces is inmiddels gestabiliseerd. In 2012 zijn er nog 35 instellingen (besturen). NB: onder een bestuur kunnen meerdere instellingen met wisselende vormen van zelfstandigheid functioneren.

De instellingen zijn door de (besturen)fusies gemiddeld genomen steeds groter geworden. De gemiddelde omvang van de hogescholen is gestegen van 5.430 studenten in 2000 naar 12.031 studenten in 2011. De oorzaak hiervan is niet alleen gelegen in de schaalvergroting (fusies), maar ook in de toename van het aantal hbo-studenten.

Personeel

In de periode van 2008 tot 2011 is het totaal aantal personeelsleden (in fte's uitgedrukt) gestegen. Naast de stijging van het onderwijzend personeel valt op dat vanaf 2009 het aantal ondersteunend personeel weer stijgt. Van 2008 tot 2011 is het totaal aan onderwijzend personeel gestegen van 16.200 naar 17.800 fte. Het totaal ondersteunend personeel is in dezelfde periode van 12.200 fte in 2008 gestegen naar 13.000 fte in 2011 (42 procent van het totaal). Het totaal aantal personeelsleden is in 2011 gestegen naar 30.800 fte. De student-docentratio (aantal studenten per docent) is in 2011 licht gedaald naar 23,3 ten opzichte van 2010.

Het aandeel vrouwen in de totale personeelspopulatie is de laatste jaren geleidelijk gestegen tot 50,7 procent in 2011. In 2011 is bijna 51 procent van het ondersteunend personeel vrouw (2010: 50 procent). Bij het onderwijzend personeel is het aandeel licht gestegen naar bijna 46 procent (2010: 44 procent).

Iets meer dan 7 procent van het aantal personeelsleden in het hbo heeft een functie hoger dan schaal 13. Ten opzichte van 2010 is dat licht toegenomen. Bijna 37 procent van deze categorie personeelsleden is vrouw. In 2010 was dat nog 32,5 procent.

De gemiddelde leeftijd van het personeel bedraagt bijna 46 jaar en is het afgelopen jaar gelijk gebleven. Het aantal vijftigplussers is het laatste jaar licht gedaald en bedraagt in 2011 42,7 procent van het totaal. Vijftigplussers zijn sterker vertegenwoordigd onder het onderwijzend personeel dan onder het ondersteunend personeel. Onder het mannelijk personeel komen relatief veel meer vijftigplussers voor dan onder het vrouwelijk personeel.

Figuur 7.9 | Hogescholen naar omvang

Aantal hogescholen naar omvang (aantal studenten)

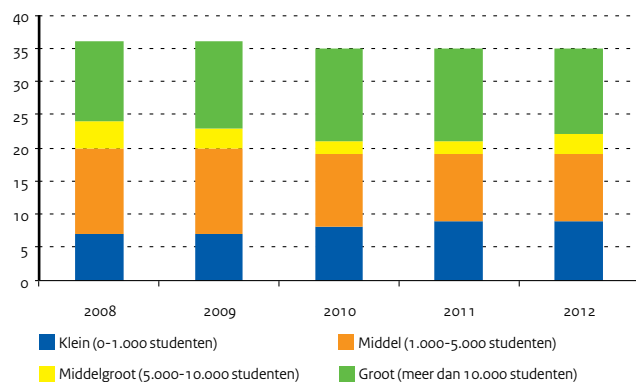

Figuur 7.10 | Student-docentratio hbo

Aantal studenten per onderwijzend personeelslid

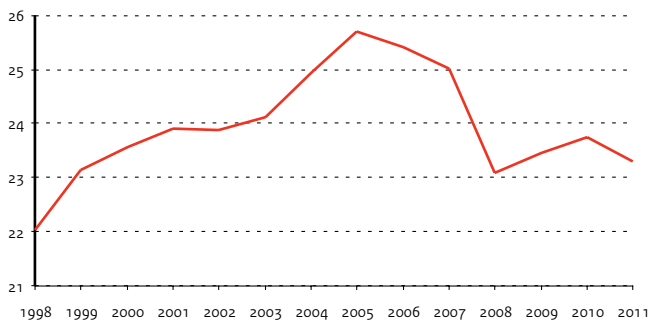

Bron

OCW (DUO: CRIHO, stand december)

RAHO (excl. EL&I)

Toelichting

- C) t/m F) op basis van aantal fte's
- Personeel: aantallen exclusief groen onderwijs, per collegejaar
- Zie bijlage Toelichting en Begrippen, deel D

Tabel 7.7 | Kerncijfers instellingen en personeel hoger beroepsonderwijs

	2008	2009	2010	2011	2012
A) Aantal instellingen	36	36	35	35	35
Kleine hogeschool (0-1.000 studenten)	7	7	8	9	9
Middel hogeschool (1.000-5.000 studenten)	13	13	11	10	10
Middelgrote hogeschool (5.000-10.000 studenten)	4	3	2	2	3
Grote hogeschool (meer dan 10.000 studenten)	12	13	14	14	13
B) Personeelssterkte (fte's x 1.000)					
Totaal	28,4	29,3	29,9	30,8	
Onderwijzend	16,2	16,8	17,1	17,8	
Ondersteunend	12,2	12,5	12,7	13,0	
C) Percentage vrouwen					
Totaal	48,4	49,3	50,0	50,7	
Onderwijzend	41,8	42,8	43,8	45,6	
Ondersteunend	48,4	49,3	50,0	50,7	
D) Percentage 50 jaar en ouder					
Totaal	41,3	41,9	42,6	42,7	
Onderwijzend	46,6	47,2	47,7	47,1	
Ondersteunend	34,2	34,8	35,7	36,7	
Man	51,1	51,8	52,3	50,4	
Vrouw	30,9	31,7	34,9	35,2	
E) Gemiddelde leeftijd in jaren	45,5	45,7	45,9	45,9	
F) Percentage in schaal 13 en hoger (op basis van fte's)					
Totaal	6,9	6,8	7,1	7,2	
Man	9,5	9,4	9,6	9,3	
Vrouw	4,2	4,2	4,6	5,2	
G) Personeel in schaal 13 en hoger (op basis van fte's)					
Totaal (aantal x 1.000)	2,0	2,0	2,1	2,2	
waarvan .. % vrouwen	28,8	30,2	32,5	36,8	
H) Ratio's					
Student / personeel	13,2	13,4	13,6	13,5	
Student / onderwijzend personeel	23,1	23,5	23,8	23,3	
Ondersteunend personeel als percentage van totaal	42,9	42,7	42,6	42,2	

Aansluiting vooropleiding hbo

Instroom in het hoger beroepsonderwijs

Het beleid is erop gericht om een zo groot mogelijk deel van de beroepsbevolking een opleiding in het hoger onderwijs te laten volgen. Als we kijken naar de instroom van studenten die voor de eerste keer een hbo-bacheloropleiding gaan volgen, dan blijkt dat deze vanaf 2010 daalt. Wel is er nog steeds een stijging van het aantal studenten dat direct na het havo naar het hbo gaat. Het aantal studenten dat met een mbo-diploma instroomt is in 2012 weer licht gedaald, evenals het aantal studenten, dat instroomt met een vwo-diploma. De indirecte instroom is in 2012 met 27.200 eveneens gedaald ten opzichte van 2011. De totale instroom is in 2012 ook gedaald.

Aansluiting van de profielen in het vo op het hbo

In de paragraaf 'Profielkeuze vo' wordt ingegaan op de vernieuwing van de tweede fase van het voortgezet onderwijs vanaf 1999. Vanaf 2003 heeft vrijwel de gehele uitstroom van gediplomeerden uit havo/vwo in 2004 een vernieuwd programma gevolgd volgens één van de vier studiehuisprofielen. Daarnaast wordt in toenemende mate gekozen voor een combinatieprofiel.

De introductie van het studiehuis was bedoeld om de aansluiting vanuit havo/vwo naar het hoger onderwijs te verbeteren. A priori zou daarom verwacht mogen worden dat de doorstroom vanuit de vier profielen naar het hbo vooral betrekking heeft op daarbij passende hbo-opleidingsgebieden. In grote lijnen is dat ook wel zo, maar er zijn toch nog veel hbo-studenten die uit een minder goed passend profiel afkomstig zijn:

- de instroom van havisten in het opleidingsgebied Techniek komt nog maar voor een derde deel voort uit het profiel Natuur en Techniek;
- in het opleidingsgebied Gezondheid komt voor minder dan de helft uit Natuur en Gezondheid;
- bijna 75 procent van de instroom in Economie komt voort uit Economie en Maatschappij.
- in Techniek kiest een groot deel van de instroom een combinatieprofiel in het VO ("overig").

Gelijksoortige patronen als in de doorstroom van havo naar hbo doen zich ook voor bij de veel geringere doorstroom van vwo naar hbo.

Figuur 7.11 | Vooropleiding eerstejaars hbo

Eerstejaars hbo naar vooropleiding (aantal x 1.000)

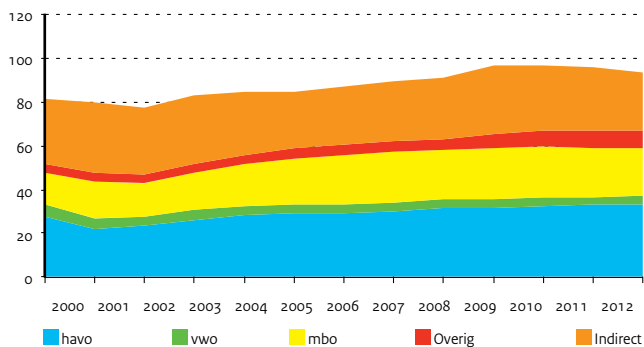

Figuur 7.12 | Aansluiting havo-profielen op hbo

Directe instroom eerstejaars hbo, per opleidingsgebied en havo-profiel, 2012

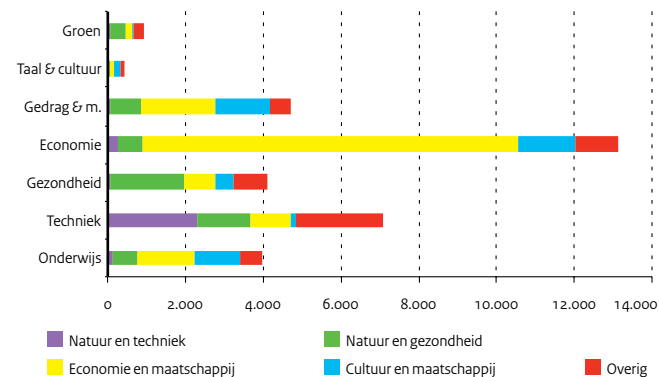

Bron

OCW (DUO: Onderwijsmatrices)

Toelichting

- Eerstejaars hbo Nederland: degenen die voor het eerst in Nederland aan een hogeschool op de peildatum 1 oktober zijn ingeschreven in een bacheloropleiding
- Exclusief instroom in masteropleidingen
- Exclusief groen onderwijs
- Direct: in hetzelfde jaar als eindexamen
- Indirect: minimaal 1 jaar na eindexamen
- Vooropleidingsgegevens zijn gedeeltelijk geschat
- Overig betreft vavo (havo/vwo) en wo
- Zie bijlage Toelichting en Begrippen, deel C

Tabel 7.8 | Eerstejaars hbo-studenten naar vooropleiding

	2008	2009	2010	2011	2012
A) Absolute aantallen (x 1.000)					
Totaal aantal eerstejaars	91,2	96,6	96,4	95,7	93,6
Totaal directe instroom	63,0	65,3	67,1	66,8	66,4
havo	31,3	31,2	32,7	32,9	33,4
vwo	4,0	4,4	4,0	3,9	3,6
mbo	22,4	23,5	22,9	22,1	21,9
Overig	5,3	6,2	7,5	7,9	7,5
Totaal indirecte instroom	28,1	31,3	29,3	28,9	27,2
B) Procentuele verdeling					
Totaal	100	100	100	100	100
Totaal directe instroom	69	68	70	70	71
havo	34	32	34	34	36
vwo	4	5	4	4	4
mbo	25	24	24	23	23
Overig	6	6	8	8	8
Totaal indirecte instroom	31	32	30	30	29

Tabel 7.9 | Aansluiting havo-profielen op hbo-opleidingsgebieden, 2012

	Onderwijs	Techniek	Gezondheid	Economie	Gedrag & M.	Taal & C.	Groen
A) Absolute aantallen							
Totaal	3.972	7.067	4.094	13.125	4.722	416	923
Natuur en techniek	116	2.298	54	256	58	17	50
Natuur en gezondheid	641	1.366	1.911	625	793	52	419
Economie en maatschappij	1.491	1.037	801	9.662	1.919	82	150
Cultuur en maatschappij	1.170	150	482	1.488	1.403	193	27
Overig	554	2.216	846	1.094	549	72	277
B) Procentuele verdeling naar havo-profiel							
Totaal	100	100	100	100	100	100	100
Natuur en techniek	3	33	1	2	1	4	5
Natuur en gezondheid	16	19	47	5	17	13	45
Economie en maatschappij	38	15	20	74	41	20	16
Cultuur en maatschappij	29	2	12	11	30	46	3
Overig	14	31	21	8	12	17	30

Bron

OCW (DUO: Onderwijsmatrices)

Toelichting

- Peildatum van bestemming is 1 oktober
- De herkomst bestaat uit havo-gediplomeerden die het jaar ervoor (tussen twee peildata) een diploma hebben behaald
- Alleen directe instroom in initieel hbo bachelor-opleiding
- Overig bestaat vrijwel geheel uit combinatieprofiel natuur en techniek / natuur en gezondheid
- combinatieprofiel economie en maatschappij / cultuur en maatschappij

8 | Wetenschappelijk onderwijs

Stelsel en financiën wo

Stelsel

In de Wet op het hoger onderwijs en wetenschappelijk onderzoek (WHW) worden onder andere de planning en bekostiging, het bestuur en de inrichting van de universiteiten geregeld. Universiteiten verzorgen wetenschappelijk onderwijs en verrichten wetenschappelijk onderzoek. Zij voorzien in de opleiding tot wetenschappelijk onderzoeker of technologisch ontwerper en zij dragen kennis over ten behoeve van de maatschappij. De universiteiten schenken aandacht aan de persoonlijke ontplooiing en de bevordering van maatschappelijk verantwoordelijkheidsbesef.

De rijksoverheid bekostigt 18 universiteiten. Daaronder vallen o.a. de Open Universiteit voor afstandsonderwijs, vier levensbeschouwelijke instellingen, drie technische universiteiten en de Universiteit Wageningen. Deze laatste wordt bekostigd door het ministerie van EZ.

Om de kwaliteit van onderwijs en onderzoek op een hoog peil te houden is er een stelsel van kwaliteitszorg. Alle bachelor en master opleidingen worden regelmatig beoordeeld door de Nederlands-Vlaamse Accreditatieorganisatie (NVAO). Dat resulteert in een openbaar rapport en een besluit voor accreditatie.

Financiën

Het wo-budget op de rijksbegroting is verdeeld in een onderwijsdeel (41 procent), een onderzoekdeel (44 procent) en een deel voor geneeskundig onderwijs en onderzoek (15 procent). De betreffende universiteiten sluiten dit laatste deel onverkort door naar de academische ziekenhuizen.

Van het onderwijsdeel wordt krap 65 procent over de universiteiten verdeeld naar rato van het aantal ingeschrevenen binnen de nominale studieduur en het aantal behaalde graden. 30 procent van het onderwijsdeel wordt verdeeld over de universiteiten volgens percentages. De rest (5 procent) wordt aan de instellingen toegekend voor specifieke beleidsdoelstellingen, zoals voor kwaliteit, kwetsbare opleidingen en bijzondere voorzieningen.

Van het onderzoekdeel wordt 35 procent verdeeld naar rato van het aantal promoties en behaalde graden. De rest wordt uitgekeerd in de vorm van bedragen per instelling en een bedrag dat wordt verdeeld volgens percentages per universiteit.

De bijdragen van het rijk aan de instellingen worden uitgekeerd als lumpsum. Dat wil zeggen dat een instelling zijn rijksbijdrage naar eigen believen kan besteden om wettelijke taken uit te voeren. Naast de rijksbijdrage ontvangt een wo-instelling nog collegegeld en nog apart middelen voor onderzoek. (NWO ed.)

Onderzoek

Het universitaire onderzoek wordt via drie geldstromen gefinancierd. De eerste geldstroom is het hiernaast beschreven deel van de rijksbijdrage, dat voor onderzoek is bestemd. De tweede geldstroom bestaat uit subsidies die het NWO toekent voor specifiek onderzoek. De derde geldstroom wordt gegeneerd door onderzoek in opdracht van nationale en internationale overheden en non-profit instellingen. Het aandeel van het bedrijfsleven in de derde geldstroom is circa 10 procent.

Figuur 8.1 | Financieringsstromen wo

Bedragen 2011 (x € 1 mld)

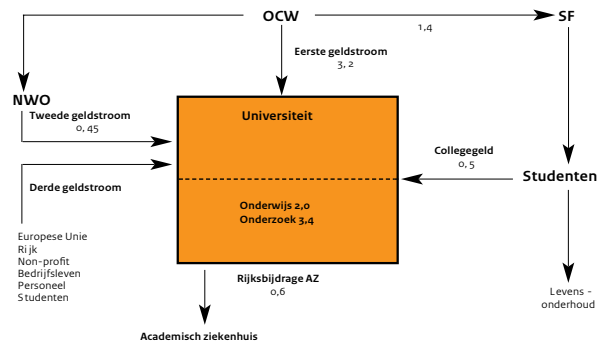

Bron

- A) en B) Jaarverslagen OCW
 C) en D) Jaarverslagen van universiteiten

Toelichting

- OCW-uitgaven per student: totaal gesaldeerde OCW-uitgaven en ontvangsten bestemd voor onderwijs gedeeld door berekend totaal aantal studenten per kalenderjaar
- De uitgaven per student zijn ook exclusief apparaatskosten en uitgaven niet voor onderwijs aan de bij universiteiten ingeschreven studenten
- Collegegelden per student: opbrengst collegegelden gedeeld door berekend aantal studenten per kalenderjaar
- FES-gelden binnen de ontvangsten worden niet gesaldeerd en vanaf 2011 zijn er geen FES-gelden meer
- Bedragen bij C) zijn inclusief effect van 2e en 3e geldstroom, bij A) en B) exclusief
- De apparaatskosten staan vanaf 2012 niet meer bij het beleidsartikel, maar worden in één post berekend

Bron

- A) Jaarverslagen academische ziekenhuizen
 B) <http://statline.cbs.nl>

Toelichting

- B) Gegevens artsopleidingen, aantal afgestudeerden: degenen die een diploma basisarts hebben behaald tussen 1 oktober van het betreffende jaar en 1 oktober van het voorafgaande jaar

Tabel 8.1 | Financiële kerncijfers wetenschappelijk onderwijs

	2008	2009	2010	2011	2012
A) Uitgaven en ontvangsten (x € 1 mln)					
Totaal uitgaven	3.676,7	3.781,8	3.822,9	3.954,9	3.985,0
Rijksbijdrage universiteiten	3.615,6	3.719,2	3.758,1	3.885,8	3.927,4
waarvan voor academische ziekenhuizen	545,8	573,1	556,9	585,8	581,0
Bekostiging overige instellingen	49,6	49,7	35,8	36,6	27,1
Overige uitgaven	11,5	12,9	29,0	32,5	30,5
Totaal ontvangsten	11,6	13,9	13,9	25,1	0,1
B) Bedragen omgerekend naar studentjaar (x € 1.000)					
OCW-uitgaven per student	5,8	5,9	5,9	6,1	6,2
Collegegelden per student	1,6	1,8	1,9	1,9	2,0
Bijdrage aan instellingen per student	7,4	7,7	7,8	8,0	8,2
C) Realisatie volgens jaarrekeningen (x € 1 mln)					
Kosten onderzoek	3.034,3	3.242,2	3.316,7	3.406,5	--
Kosten onderwijs	1.750,4	1.870,4	1.913,4	1.965,1	--
Kosten medische zorg	230,7	246,5	252,1	259,0	--
D) Onderwijsmid. per student volgens jaarrekeningen (x € 1.000)	7,9	8,1	7,9	7,9	--

Tabel 8.2 | Kerncijfers academische ziekenhuizen

	2007	2008	2009	2010	2011
A) Financiële gegevens (x € 1 mln)					
Totale exploitatie (baten)	5.258,0	5.841,2	6.264,4	6.638,0	6.870,5
B) Gegevens artsopleidingen					
Geneeskunde (ingeschrevenen, bruto)	17.812	18.395	18.711	18.797	18.641
Numerus fixus (artsopleidingen)	2.850	2.850	2.850	2.790	2.780
Aantal afgestudeerden, postdoctoraal (basisarts)	2.019	2.022	2.075	2.272	2.432

8 | Wetenschappelijk onderwijs

Financiën van instellingen wo

Financiële positie

Uit de jaarrekeningen die de wo-instellingen hebben ingediend over 2011 blijkt dat de financiële positie van het veld goed is (kengetallen exclusief Wageningen Universiteit en Open Universiteit). De solvabiliteit, inclusief voorzieningen is al jaren als goed te kenschetsen. De licht dalende trend die de liquiditeit vanaf 2007 liet zien is in 2011 gewijzigd in een stijging. De rentabiliteit is ook toegenomen. Het exploitatieresultaat na belastingen bedraagt in 2011 86,8 miljoen euro ten opzichte van 48,4 miljoen euro in 2010.

Solvabiliteit en liquiditeit

De solvabiliteit van het totale wo-veld is in 2011 gelijk gebleven met 2010. De solvabiliteit (inclusief voorzieningen) is 0,57. Het aandeel van het eigen vermogen in de totale passiva is licht gedaald en het aandeel van de voorzieningen is in 2011 licht gestegen. Het vreemd vermogen is verhoudingsgewijs gelijk gebleven met 2010. De liquiditeit van het wo-veld is gestegen van 0,91 naar 0,96. De dalende lijn die vanaf 2007 zichtbaar is, wordt hiermee gekeerd.

Rentabiliteit

De rentabiliteit uit gewone bedrijfsvoering is toegenomen ten opzichte van 2010, zoals in onderstaande grafiek is te zien. De waarde is toegenomen van 0,8 procent naar 1,5 procent. De rentabiliteit wordt berekend op basis van het resultaat, inclusief het resultaat uit financiële baten en lasten.

Figuur 8.2 | Balansgegevens van universiteiten

Totaal van alle universiteiten (exclusief WU en OU), x € 1 mln

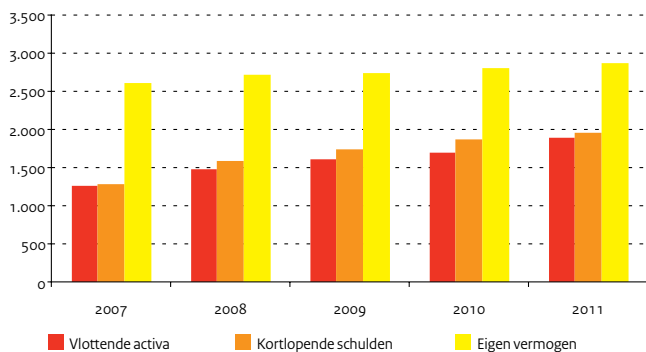

Figuur 8.3 | Exploitatiegegevens van universiteiten

Totaal van alle universiteiten (exclusief WU en OU), x € 1 mln



Tabel 8.3 | Balans- en exploitatiegegevens van universiteiten
Bron

OCW (DUO: Jaarrekeningen van instellingen)

Toelichting

- Exclusief Wageningen Universiteit en Open Universiteit
- A) Solvabiliteit: eigen vermogen (inclusief voorzieningen) / totaal vermogen
- A) Liquiditeit (current ratio): vlottende activa / kortlopende schulden
- A) Rentabiliteit gewone bedrijfsvoering: resultaat / (totale baten + rente baten)

	2007	2008	2009	2010	2011
A) Financiële kengetallen					
Solvabiliteit (inclusief voorzieningen)	0,66	0,62	0,58	0,57	0,57
Liquiditeit	0,98	0,94	0,92	0,91	0,96
Rentabiliteit (in procenten)	3,3	2,8	0,5	0,8	1,5
B) Gecumuleerde balans van universiteiten (x € 1 mln)					
Totaal activa	4.490,1	4.928,8	5.328,7	5.551,6	5.773,1
Vaste activa	3.238,6	3.451,4	3.720,0	3.865,7	3.895,8
waarvan materiële vaste activa	3.079,3	3.292,1	3.555,2	3.675,1	3.692,0
Vlottende activa	1.251,5	1.477,4	1.608,6	1.685,9	1.877,3
waarvan liquide middelen	671,1	610,7	670,9	788,4	1.000,4
Totaal passiva	4.490,1	4.928,8	5.328,7	5.551,6	5.773,1
Eigen vermogen	2.611,9	2.705,7	2.739,5	2.796,1	2.869,6
Voorzieningen	357,4	352,1	365,8	357,9	407,6
Langlopende schulden	243,8	293,1	478,6	538,2	547,4
Kortlopende schulden	1.277,0	1.577,9	1.744,7	1.859,5	1.948,6
C) Gecumuleerde exploitatierekeningen van universiteiten (x € 1 mln)					
Baten	4.451,6	5.146,5	5.382,3	5.535,7	5.724,3
Rijksbijdragen OCW	2.624,7	3.008,0	3.141,8	3.153,2	3.238,3
Overige overheidsbijdragen	7,1	7,3	8,5	9,2	9,2
Collegegelden	318,7	333,8	395,0	435,0	457,7
Baten werk i.o.v. derden	1.012,0	1.214,1	1.339,6	1.426,9	1.497,6
Overige baten	489,1	583,3	497,5	511,3	521,4
Lasten	4.331,3	5.015,4	5.359,1	5.482,2	5.630,6
Personele lasten	2.732,4	3.106,3	3.428,8	3.602,9	3.648,2
Afschrijvingen	254,6	311,4	294,2	314,2	375,2
Huisvestingslasten	.	396,6	418,5	407,9	443,6
Overige instellingslasten	1.344,3	1.201,1	1.217,6	1.157,2	1.163,7
Saldo baten en lasten	120,3	131,1	23,2	53,5	93,6
Saldo financiële baten en lasten	27,6	16,3	3,9	-7,0	-10,2
Resultaat	147,9	147,4	27,1	46,5	83,5
Belastingen	0,0	0,3	-0,1	0,0	0,0
Resultaat deelnemingen	0,0	1,7	1,4	1,9	3,4
Resultaat na belastingen	147,9	148,8	28,7	48,4	86,8
Aandeel derden in resultaat	13,2	23,1	11,3	11,0	13,1
Netto resultaat	134,7	125,7	17,4	37,5	73,7
Buitengewoon resultaat	-0,1	0,0	1,2	2,5	0,4
Totaal resultaat	134,6	125,7	18,6	39,9	74,1

8 | Wetenschappelijk onderwijs

Studenten wo

Algemeen

Toelating tot een universiteit kan worden verkregen op basis van een vwo-diploma, een hbo-propedeuse of bachelor, bepaalde buitenlandse diploma's of een colloquium doctum. De studiekeuze is vrij. Voor de toelating tot veel opleidingen worden wel eisen gesteld aan het gevolgde vakkenpakket of profiel. Bij sommige opleidingen (zoals tandheelkunde en geneeskunde) is sprake van een numerus fixus: er wordt een maximum aantal eerstejaars toegelaten.

In 2002 is de bachelor-master structuur ingevoerd in het hoger onderwijs. Dit betekent dat ook het geïntroduceerde, na 3 jaar te behalen wo-bachelordiploma een einddiploma is. Of het effect hiervan zodanig is dat reële uitstroom ook daadwerkelijk plaatsvindt, is nog niet duidelijk. De cursusduur voor het masterdiploma is minimaal vier jaar, inclusief de bachelorfase van drie jaar. Voor de technische opleidingen en tandheelkunde is de cursusduur vijf jaar en voor de opleiding tot (dieren-)arts of apotheker zes jaar.

De Open Universiteit verzorgt sinds 1984 hoger afstandsonderwijs.

Eerstejaars

Het aantal eerstejaars is in het studiejaar 2012/13 gedaald. Er zijn ongeveer 900 studenten minder ingestroomd dan in het voorgaande studiejaar. De sectoren natuur en techniek zijn gestegen, de overige sectoren zijn gedaald.

Ingeschrevenen

Het totaal aantal ingeschrevenen wordt bepaald door ontwikkelingen in de instroom en de gemiddelde verwachte verblijfsduur. Deze verblijfsduur nam de afgelopen jaren geleidelijk af. Dit is onder andere het gevolg van overheidsbeleid gericht op het terugbrengen van de studieduur. Het effect van de afname in de instroom tot 1996 en het terugbrengen van de gemiddelde verwachte verblijfsduur wordt vanaf 1999 gecompenseerd door de groeicijfers in de instroom. Ook wijziging in het aantal vijfjarige studies, veranderingen in het stelsel van studiefinanciering en de mogelijkheid om met een bachelordiploma uit te stromen hebben effect op het aantal ingeschrevenen. In 2012 ligt de gemiddelde verwachte verblijfsduur op ongeveer 4,9 jaar. Het aantal ingeschreven studenten is in 2012 met 4400 gedaald tov. vorig jaar.

Afgestudeerden

De ontwikkeling van het aantal afgestudeerden hangt in sterke mate samen met de instroom in het verleden en de gemiddelde studieduur. Vanaf 2002 bouwt zich het aantal bachelor-gediplomeerden op, enerzijds door directe omzetting van bestaande studies en anderzijds door nieuwe studieprogramma's binnen de bachelor-master structuur. In tabel 8.4C zijn de doctoraal (aflopend) en de nieuwe master-afgestudeerden (opbouw) opgeteld. Tot 2007 loopt de stijging gelijk op met de stijgende instroom enige jaren eerder. In 2005 begint de eerste reële uitstroom van bachelor-gediplomeerden. Tabel 8.7 laat zien dat het aantal bachelor-gediplomeerden met 34.400 in 2012 nog steeds onder dat van het totaal aantal afgestudeerden doctoraal en master ligt (39.000). Vanaf 2011 worden in tabel 8.4C met terugwerkende kracht van de opleidingen farmacie, geneeskunde, tandheelkunde en diergeneeskunde de einddiploma's in plaats van de tussentijdse doctoralen getoond.

Figuur 8.4 | Eerstejaars wo-studenten naar studierichting

Eerstejaars Nederland in procenten van totaal, 2012

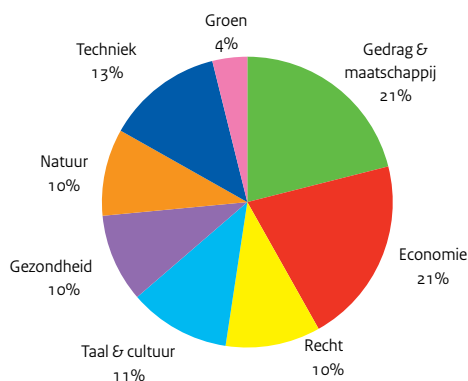

Figuur 8.5 | Aantal eerstejaars wo-studenten

Inclusief groen onderwijs (aantal x 1.000)

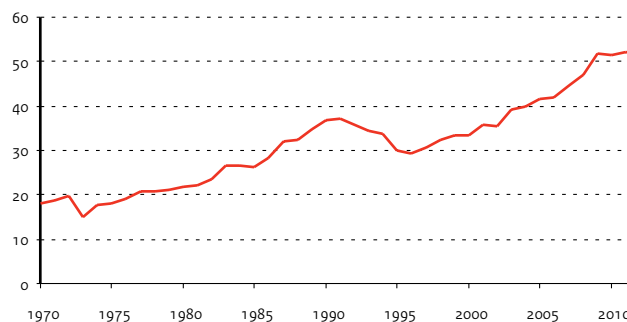

Bron

OCW (DUO: 1 cijfer HO 2012)

Toelichting

- A) Eerstejaars wo Nederland: degenen die voor het eerst in Nederland aan een universiteit zijn ingeschreven op de peildatum 1 oktober
- A) De universitaire lerarenopleiding is geen startopleiding. Daarom zijn de eerstejaars hiervan niet opgenomen in het totaal aantal eerstejaars
- A) De percentages geven de verdeling naar herkomst weer, niet de doorstroompercentages (herkomst t.o.v. totaal inclusief groen)
- B) Ingeschrevenen wo Nederland: degenen die in Nederland aan een universiteit op de peildatum 1 oktober zijn ingeschreven
- C) Afgestudeerden wo Nederland: degenen die een doctoraal- of masterdiploma hebben behaald tussen 1 oktober van het betreffende jaar en 1 oktober van het voorafgaande jaar
- Zie bijlage Toelichting en Begrippen, deel C

Bron

CBS Statline

Open Universiteit, jaarverslag 2011

Toelichting

- Zie bijlage Toelichting en Begrippen, deel C

Tabel 8.4 | Eerstejaars, ingeschrevenen en afgestudeerden wetenschappelijk onderwijs

A) Eerstejaars, inclusief extraneï (x 1.000)	2008	2009	2010	2011	2012
Totaal excl. groen	45,5	50,1	49,8	50,3	49,4
Sectoroverstijgend	0,7	0,9	1,0	1,1	1,6
Natuur	3,8	4,2	4,3	4,6	4,8
Techniek	5,9	6,5	6,1	6,3	6,4
Gezondheid	4,6	4,7	5,0	5,0	4,9
Economie	8,8	10,0	10,0	10,3	10,3
Recht	5,2	5,6	5,3	5,5	5,3
Gedrag & maatschappij	10,1	11,4	11,5	11,2	10,5
Taal & cultuur	6,2	6,8	6,7	6,2	5,6
Universitaire lerarenopleiding	(0,1)	(0,0)	(0,1)	(0,1)	(0,1)
Totaal wo-groen	1,4	1,6	1,8	1,8	1,9
Herkomst in procenten					
vwo-d direct	52,0	49,8	48,0	48,2	47,8
vwo-d indirect	7,6	8,0	8,3	8,1	8,7
hbo-d direct	10,4	11,6	10,6	9,2	8,3
hbo-d indirect	5,1	5,4	5,4	4,2	3,7
hbo-propedeuse	5,9	5,7	5,9	6,4	5,8
Overig	19,0	19,4	21,7	23,7	25,7
B) Ingeschrevenen, inclusief extraneï (x 1.000)					
Totaal excl. groen	214,0	226,0	234,3	236,8	232,4
Sectoroverstijgend	2,0	2,4	2,8	3,2	4,1
Natuur	16,9	18,1	19,0	20,1	20,8
Techniek	27,7	29,2	29,9	30,7	31,2
Gezondheid	29,5	30,3	31,2	31,6	31,7
Economie	34,0	36,8	38,9	39,4	39,1
Recht	27,1	28,2	28,4	28,0	26,8
Gedrag & maatschappij	44,6	47,3	49,3	49,6	47,4
Taal & cultuur	31,0	32,5	33,2	32,3	29,7
Universitaire lerarenopleiding	1,1	1,3	1,6	1,7	1,7
Totaal wo-groen	5,2	5,7	6,4	7,0	7,4
C) Afgestudeerden (doctoraal en master x 1.000)					
Totaal excl. groen	28,6	29,2	31,3	34,9	39,0
Natuur	1,9	1,9	2,1	2,2	2,5
Techniek	3,2	3,3	3,4	3,6	3,9
Gezondheid	3,6	3,8	4,1	4,4	4,5
Economie	5,1	5,2	5,5	6,9	8,0
Recht	3,6	3,8	4,1	4,4	5,0
Gedrag & maatschappij	7,1	7,1	7,5	8,2	9,0
Taal & cultuur	3,4	3,6	3,9	4,4	4,9
Universitaire lerarenopleiding	0,6	0,6	0,7	0,8	1,0
Totaal wo-groen	0,9	1,0	1,0	1,0	1,4

Tabel 8.5 | Open Universiteit, studenten en diploma's (aantallen x 1.000)

	2007	2008	2009	2010	2011
Totaal actieve studenten (x1000)	15,2	13,7	13,1	13,3	13,5
Eerstejaars	5,5	5,1	5,0	5,0	5,1
wo-diploma's	869	485	562	597	585

Verblijfsduur en rendement wo

Algemeen

In september 2002 is de bachelor-master structuur breed in het wetenschappelijk onderwijs gestart. Driejarige bacheloropleidingen zijn nieuw gestart en er zijn lopende opleidingen omgezet naar de nieuwe structuur. Daarnaast bleven er opleidingen uitlopen volgens de oude structuur. In de fase waarin twee structuren naast en door elkaar lopen, heeft het weergeven van rendementscijfers nog betrekkelijke waarde. De eerste bachelorrendementen worden nu wel zichtbaar gemaakt.

Verwachte verblijfsduur en rendement doctoraal en master

De afgelopen jaren is de gemiddelde verwachte verblijfsduur van afgestudeerden geleidelijk teruggelopen naar ongeveer 4,9 jaar. Daarbij is wel in aanmerking te nemen dat de Techniek-opleidingen en meerdere Natuuropleidingen 5-jarig zijn en dus het gemiddelde verhogen. De meerderheid van de opleidingen is echter 4-jarig.

Het berekende slaagpercentage als maat voor het eindrendement ligt op 68 procent. Dit gemiddelde totaalrendement wordt na ongeveer 8 jaar bereikt. Dit percentage is dit jaar licht gedaald ten opzichte van voorgaande jaren. Vooral de studierichtingen natuur en gezondheid laten een daling zien.

De rendementen per opleidingsgebied laten aanzienlijke verschillen zien. Deze worden deels veroorzaakt door verschillen in nominale studieduur. Het slaagpercentage bij Natuur is in 2012 gedaald tot 48 procent. De opleidingsgebieden Techniek, Economie, Recht en Landbouw zijn gestegen. De overige opleidingsgebieden laten een daling zien. Het slaagpercentage - maat voor het eindrendement - ligt in het wo in 2012 op 68 procent. Bij Natuur en Taal en Cultuur zijn de rendementen het laagst.

Het opleidingsgebied Landbouw en Natuurlijke omgeving heeft het hoogste verwachte slaagpercentage, 78 procent.

Bachelor-gediplomeerden en rendement

Vanaf 2006, vier jaar na de start van de bachelor-master structuur, is een groei van het aantal bachelor-gediplomeerden te zien. De sector Gedrag en Maatschappij laat ruimschoots het grootste aantal afgestudeerden zien. Dit komt overeen met de relatief hoge instroom in deze sector de afgelopen jaren.

Figuur 8.6 | Verwachte verblijfsduur afgestudeerden

In jaren, per HOOP-gebied

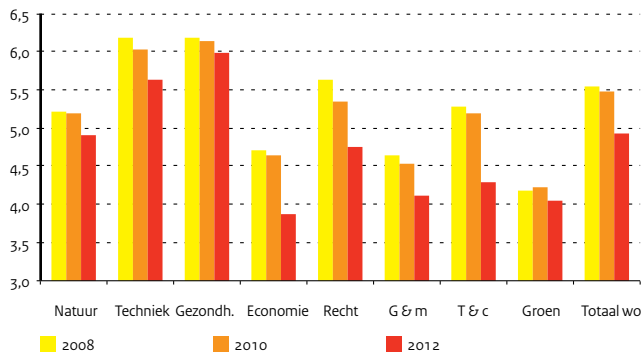

Figuur 8.7 | Verwacht slaagpercentage

In procenten van instroomcohort, per HOOP-gebied

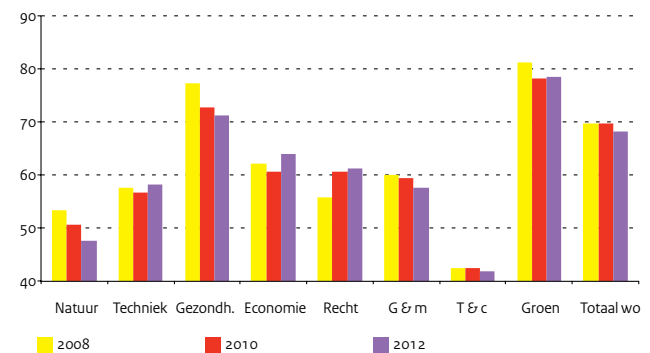

Bron

OCW (DUO: 1 cijfer HO 2012)

Toelichting

- Opleidingsgebieden volgens HOOP
- Het slaagpercentage voor het wo is hoger dan voor de afzonderlijke sectoren omdat sommigen een diploma behalen in een andere sector dan waarin ze zijn begonnen

Om dezelfde reden is de verblijfsduur in het wo langer dan het gemiddelde van de verblijfsduren per sector

- C) en D) In procenten van instroomcohort
- Zie bijlage Toelichting en Begrippen, deel C

Tabel 8.6 | Verwachte verblijfsduur en verwacht rendement in het wetenschappelijk onderwijs

	2008	2009	2010	2011	2012
A) Verwachte verblijfsduur afgestudeerden per opleidingsgebied (in jaren)					
Natuur	5,2	5,2	5,2	5,2	4,9
Techniek	6,2	6,1	6,0	6,0	5,6
Gezondheid	6,2	6,2	6,1	6,1	6,0
Economie	4,7	4,6	4,6	4,2	3,9
Recht	5,6	5,4	5,3	5,0	4,8
Gedrag en maatschappij	4,6	4,6	4,5	4,4	4,1
Taal en cultuur	5,3	5,2	5,2	4,9	4,3
Landbouw en natuurlijke omgeving	4,2	4,1	4,2	4,5	4,0
B) Verwachte verblijfsduur afgestudeerden in wo (in jaren)	5,6	5,5	5,5	5,3	4,9
C) Verwacht slaagpercentage per opleidingsgebied					
Natuur	53	52	51	52	48
Techniek	58	59	57	56	58
Gezondheid	77	74	73	74	71
Economie	62	60	61	62	64
Recht	56	58	61	58	61
Gedrag en maatschappij	60	59	60	60	58
Taal en cultuur	43	43	42	43	42
Landbouw en natuurlijke omgeving	81	81	78	77	78
D) Verwacht slaagpercentage wo	70	70	70	70	68

Bron

OCW (DUO: 1 cijfer HO 2012)

Toelichting

- Bachelor-ge diplomeerden wo Nederland: degenen die een bachelordiploma hebben behaald tussen 1 oktober van het betreffende jaar en 1 oktober van het voorafgaande jaar

Tabel 8.7 | Bachelor-ge diplomeerden wetenschappelijk onderwijs (aantal x 1.000)

	2008	2009	2010	2011	2012
Totaal excl. groen	24,2	25,7	26,8	30,0	34,4
Sectoroverstijgend	0,4	0,5	0,6	0,6	0,8
Natuur	1,9	2,0	2,0	2,4	2,6
Techniek	2,7	2,5	2,6	3,4	4,1
Gezondheid	2,2	2,6	3,2	3,6	4,4
Economie	3,9	3,9	4,1	4,7	5,1
Recht	3,1	3,8	3,5	3,8	4,2
Gedrag & maatschappij	6,1	6,3	6,6	7,0	8,0
Taal & cultuur	3,8	4,2	4,2	4,6	5,2
Totaal wo-groen	0,4	0,5	0,6	0,6	0,9

8 | Wetenschappelijk onderwijs

Instellingen en personeel wo

Instellingen

Naast de gewone universiteiten en de Open Universiteit bestaan in Nederland nog een aantal 'aangewezen' instellingen en instellingen voor internationaal onderwijs. Aangewezen is onder andere de Universiteit Nijmegen. De kwantitatieve gegevens van deze instellingen zijn te divers van aard om in een overzicht op te nemen. Dit komt onder andere omdat het voor een belangrijk deel gaat om zeer kleine instellingen met soms zeer specifieke kenmerken. Een overzicht zou geen recht doen aan de specifieke aard van deze instellingen.

Personeelontwikkelingen

De universiteiten zijn primair verantwoordelijk voor het voeren en te ontwikkelen personeelsbeleid. Zo zijn universiteiten vrij om personeel voor onderwijs of onderzoek in te zetten.

Nadat de laatste jaren sprake was van enige groei van de personele omvang is in het jaar 2011 de totale formatie licht gedaald tot 39.700 fte's. Dit is ongeveer 100 minder dan in 2010. De omvang van het wetenschappelijk personeel groeit vanaf 2007 jaarlijks iets terwijl die van het ondersteunend personeel in 2011 nu iets is gedaald. Na een periode van daling in eerdere jaren is de omvang van de categorie 'assistenten in opleiding' (promovendi) de laatste vier jaar gestegen tot 8.000 in 2011.

Vrouwelijk personeel

Op basis van fte's is 43,2 procent van de universitaire personeelsleden vrouw. Als we dit verder uitsplitsen blijkt dat bij het wetenschappelijk personeel het aandeel in 2011 op 37,3 procent ligt. Het aandeel vrouwen bij het ondersteunend en beherend personeel ligt in 2011 op 51 procent. Onder de hoogleraren en universitaire (hoofd)docenten zijn vrouwen nog sterk ondervertegenwoordigd. Het aandeel van de vrouwelijke personeelsleden neemt wel over de hele linie langzaam toe, ook onder de hoogleraren. Een aandeel van 14,9 procent is echter nog ver verwijderd van evenredige vertegenwoordiging. Onder jonger wetenschappelijk personeel is het aantal vrouwen hoger. De (langzame) groei van het aandeel vrouwen in het hoger wetenschappelijk personeel is alleen bij de categorie universitair hoofddocent te zien.

Figuur 8.8 | Vrouwelijk wetenschappelijk personeel

In procenten van totaal, per 31-12-2011 (inclusief WU en OU)

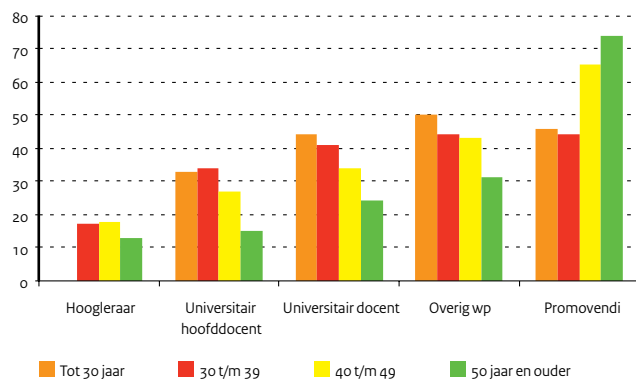

Figuur 8.9 | Samenstelling personeel universiteiten

In procenten van totaal, per 31-12-2011

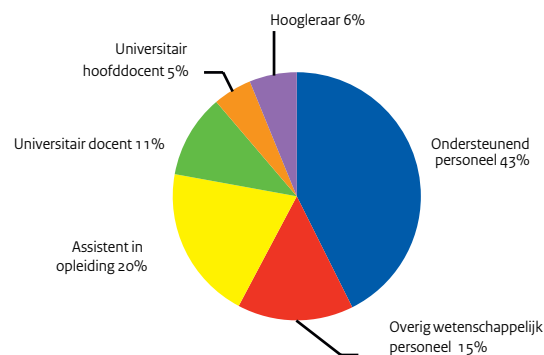

Bron

A) OCW (DUO: BRIN-registratie)
 B), C), D), E) VSNU: WOPI

Toelichting

- Peildatum personeel 31 december
- Exclusief Open Universiteit en Wageningen Universiteit en 4 levensbeschouwelijke universiteiten
- Personeel: de gegevens zijn exclusief een aanzienlijk deel van het personeel van de universiteiten verbonden aan de medische faculteiten
- De meeste universiteiten hebben dit personeel geheel of gedeeltelijk overgedragen aan Universitaire Medische Centra
- Met ingang van 2005 worden student-assistenten niet langer in de WOPI statistiek opgenomen
- Personeel: totaal bekostigd personeel (zowel rijksbijdrage als 3e geldstroom)
- B) Assistent in opleiding inclusief ontwerpers en 2-jarige aio's
- B) Overig wetenschappelijk personeel inclusief student-assistenten, sinds 2005 exclusief
- C) t/m E): op basis van aantal fte's

Tabel 8.8 | Kerncijfers instellingen en personeel wetenschappelijk onderwijs

	2007	2008	2009	2010	2011
A) Aantal instellingen	12	12	12	12	12
B) Personeelssterkte (fte's x 1.000)					
Totaal	36,9	37,7	39,1	39,8	39,7
Ondersteunend personeel	16,3	16,5	17,1	17,2	16,9
Wetenschappelijk personeel	20,7	21,2	22,0	22,6	22,8
Hoogleraar (hgl)	2,2	2,3	2,4	2,5	2,5
Universitair hoofddocent (uhd)	1,9	2,0	2,0	2,0	2,0
Universitair docent (ud)	3,9	4,0	4,1	4,3	4,3
Overig wetenschappelijk personeel	5,7	5,8	6,1	6,2	6,0
Assistent in opleiding (aio)	6,9	7,2	7,4	7,6	8,0
C) Percentage vrouwen					
Totaal	40,2	41,0	42,0	43,0	43,2
Wetenschappelijk personeel	33,2	34,0	35,0	36,0	37,3
Universitair hoofddocent	17,3	18,0	19,0	21,0	21,8
Hoogleraar	11,2	12,0	12,0	13,0	14,9
D) Leeftijdsonwikkeling					
Percentage <= 29 jaar	23,0	23,0	23,0	22,0	21,2
Percentage 30-39 jaar	26,0	26,0	26,0	26,0	26,7
Percentage 40-49 jaar	23,0	22,0	22,0	22,0	22,4
Percentage 50-59 jaar	22,0	22,0	22,0	22,0	21,7
Percentage >= 60 jaar	6,0	7,0	7,0	8,0	8,0
E) Ratio's					
Studenten / wetenschappelijk personeel	10,0	10,1	10,3	10,4	10,4
Studenten / totaal personeel	5,6	5,7	5,8	5,9	6,0

Allochtonen in het hoger onderwijs

Brongegevens

Op het 1 cijfer HO bestand is een telling uitgevoerd naar de herkomst van studenten. Iedere ingeschrevene is slechts eenmaal als instroom geteld, namelijk op het moment dat hij of zij voor het eerst is ingeschreven in het hoger onderwijs. In vergelijking met andere overzichten komen de tellingen daardoor lager uit. Van invloed op de telling is ook het hoge aantal onbekenden. Dit is vooral zichtbaar in het laatste meetjaar. Voor de eerdere jaren heeft aanvulling van de gegevens kunnen plaatsvinden.

In de volgende gevallen is een student gekenmerkt als autochtoon:

- van beide ouders is bekend dat zij geboren zijn in Nederland;
- van één van de ouders is bekend dat deze geboren is in Nederland en het geboorteland van de andere ouder is onbekend.

Indien bekend is dat tenminste één van de ouders geboren is in het buitenland, is de student aangemerkt als allochtoon. Indien beide ouders geboren zijn in het buitenland, gaat voor de vaststelling van allochtone herkomst het geboorteland van de moeder voor. Er wordt onderscheid gemaakt tussen westerse en niet-westerse allochtonen. Tevens is een verdeling gemaakt naar werelddeel en zijn enkele kenmerkende landen apart genoemd.

Ontwikkelingen in de instroom

De instroom in het hoger onderwijs van studenten van allochtone afkomst (westers en niet-westers) is ten opzichte van de totale instroom over de periode 2008-2012 licht gegroeid naar bijna 33 procent. In het wo ligt dit op 41 procent en in het hbo op bijna 29 procent.

hbo

De instroom van niet-westerse allochtonen is in het hbo groter dan de instroom van westerse allochtonen. Van de westerse allochtonen is de groep Europese allochtonen daarbij duidelijk de grootste groep. Ten opzichte van 2011 is bij de groep niet-westerse studenten uit Turkije, Suriname, Marokko, Azië en Afrika een daling te zien in 2012. De instroom in de overige groepen niet-westerse studenten laten een stijging zien in 2012. De grootste groep binnen de niet-westerse allochtonen vormen de studenten met een Aziatische achtergrond.

wo

In het wetenschappelijk onderwijs is de instroom van westerse allochtonen ruim groter dan die van niet-westerse allochtonen. Studenten met een Aziatische achtergrond vormen ook in het wo verreweg de grootste groep onder de niet-westerse allochtonen. De totale instroom van niet-westerse allochtonen is in 2012 ten opzichte van 2011 licht gestegen. Een daling van de instroom is te zien bij de groep niet-westerse allochtonen uit Turkije, Suriname en Marokko.

Figuur 8.10 | Instroom van allochtonen in het hbo

Verdeling naar herkomst, 2012

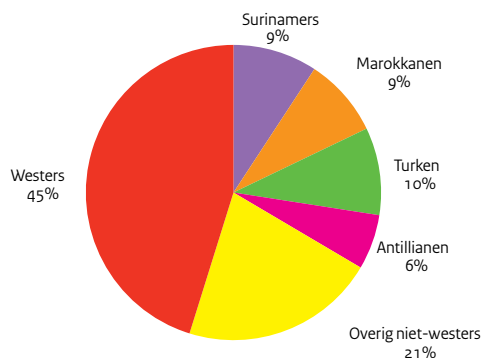

Figuur 8.11 | Instroom van allochtonen in het wo

Verdeling naar herkomst, 2012

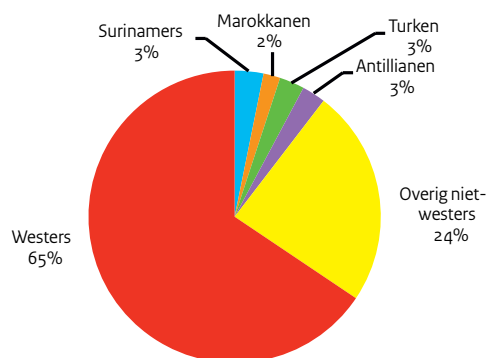

Bron

OCW (DUO: 1 cijfer HO 2012)

Toelichting

- Eerstejaars ho Nederland: degenen die voor het eerst in het hoger onderwijs in Nederland op de peildatum 1 oktober zijn ingeschreven

Tabel 8.9 | Allochtone eerstejaars studenten in het hoger onderwijs

	2008	2009	2010	2011	2012
A) Totaal aantal eerstejaars in het hbo	89.714	95.011	94.244	93.879	91.859
Totaal autochtonen	64.295	67.738	67.404	66.660	65.464
Totaal allochtonen	25.411	27.273	26.724	27.113	26.271
Totaal westers allochtoon	11.866	12.336	12.239	12.396	11.870
Europa	9.514	9.992	10.089	10.284	9.966
Amerika	433	433	407	462	444
Azië	1.686	1.648	1.495	1.384	1.218
Australië / Nieuw-Zeeland	230	261	245	261	239
Oceanië	3	2	3	5	3
Totaal niet-westers allochtoon	13.545	14.901	14.485	14.717	14.401
Turkije	2.374	2.552	2.532	2.761	2.518
Suriname	2.463	2.766	2.481	2.486	2.426
Antillen / Aruba	1.494	1.617	1.490	1.506	1.583
Marokko	2.133	2.268	2.300	2.273	2.270
Amerika	593	686	663	644	740
Azië	3.166	3.518	3.600	3.564	3.391
Afrika	1.322	1.494	1.419	1.483	1.473
Onbekend	8	36	116	106	124
B) Totaal aantal eerstejaars in het wo	36.591	39.715	39.870	41.239	41.755
Totaal autochtonen	23.522	25.181	24.574	24.703	24.491
Totaal allochtonen	13.067	14.526	15.274	16.528	17.203
Totaal westers allochtoon	8.005	8.921	9.592	10.725	11.283
Europa	6.546	7.436	8.085	9.162	9.788
Amerika	436	515	525	590	584
Azië	906	846	843	818	751
Australië / Nieuw-Zeeland	114	123	136	152	154
Oceanië	3	1	3	3	6
Totaal niet-westers allochtoon	5.062	5.605	5.682	5.803	5.920
Turkije	520	572	531	529	476
Suriname	666	645	633	578	547
Antillen / Aruba	404	409	405	427	449
Marokko	281	357	304	358	320
Amerika	482	550	668	679	733
Azië	2.046	2.336	2.420	2.548	2.685
Afrika	663	736	721	684	710
Onbekend	2	8	22	8	61

Stelsel en financiën studiefinanciering

Algemeen

Studiefinanciering (SF) beslaat drie beleidsterreinen: Studiefinanciering, Tegemoetkoming onderwijsbijdrage en Schoolkosten en Lesgeld. De regels voor deze beleidsterreinen zijn vastgelegd in drie wetten: de Wet Studiefinanciering 2000 (WSF 2000), de Wet Tegemoetkoming onderwijsbijdrage en schoolkosten (WTOS) en de Les- en cursusgeldwet (LCW). De uitvoering van deze wetten leidt tot uitgaven en ontvangsten. De uitvoering wordt verzorgd door de Dienst Uitvoering Onderwijs (DUO) in Groningen. De SF-beleidsterreinen worden in dit hoofdstuk afzonderlijk beschreven.

Studiefinanciering

In de WSF 2000 staat dat studiefinanciering van toepassing is op voltijdstudenten in het hoger onderwijs (ho) en voltijddeelnemers vanaf 18 jaar in de beroepsopleidende leerweg (bol) van het mbo. De WSF 2000 biedt studenten flexibiliteit in het opnemen van hun beursrechten. Studiefinanciering wordt uitgekeerd in de vorm van gemengde financiering: een deel als basisbeurs, een deel als lening en eventueel - afhankelijk van het ouderlijk inkomen - een aanvullende beurs. Naast de studietoelage bevat de studiefinanciering ook een reisvoorziening. De beurs en de waarde van de reisvoorziening worden aan studenten in het ho en deelnemers in de bol niveau 3 en 4 toegekend als lening. Wanneer de student zijn diploma binnen 10 jaar haalt, wordt deze lening omgezet in een gift. Voor leningen aan studenten in het kader van de WSF 2000 wordt verwezen naar het onderdeel 'Lenen en bijverdienen'.

Tegemoetkoming onderwijsbijdrage en schoolkosten

Op grond van de WTOS wordt een tegemoetkoming in de onderwijsbijdrage (voor zover verschuldigd) en schoolkosten verstrekt voor leerlingen in het voortgezet onderwijs (vo) van 18 jaar en ouder, voor deelnemers in de bol tot 18 jaar en voor deelnemers in het vavo en in de lerarenopleiding in het ho. De tegemoetkoming is afhankelijk van het inkomen van de ouders of het eigen inkomen. Leerlingen van 18 jaar en ouder in het vo krijgen bovendien een basistoelage onafhankelijk van het ouderlijk inkomen.

Les- en cursusgeld

De LCW regelt wanneer les- en cursusgeld moet worden betaald. Ook is in die wet vastgelegd hoe de hoogte van het les- en cursusgeld wordt bepaald (zie 'Lesgeldontvangsten').

Uitgaven en ontvangsten WSF

Een deel van de studiefinancieringuitgaven en -ontvangsten is niet relevant voor het begrotingstekort/EMU-saldo en wordt daarom apart onderscheiden. Tot de niet-relevante uitgaven behoren de rentedragende leningen die op grond van de WSF 2000 zijn verstrekt. De studieleningen tellen niet mee voor het EMU-saldo, omdat daar vorderingen tegenover staan. Ontvangsten als gevolg van aflossing van deze leningen zijn daardoor eveneens niet relevant. Ook de prestatiebeursuitgaven behoren, zolang deze nog niet in een definitieve gift zijn omgezet, tot de niet-relevante uitgaven. Zodra de prestatiebeursuitgaven in een gift zijn omgezet, worden deze uitgaven relevant voor het EMU-saldo. De sterke stijging van de ontvangsten in de periode 2008-2012 volgt op de toename van het aantal studenten dat leent en de stijging van de uitgaven aan - terug te betalen - rentedragende leningen (zie ook tabel 9.6). De fluctuaties bij de uitgaven reisvoorziening in de periode 2008-2012 houden voornamelijk verband met de in die jaren aan de OV-bedrijven vooruitbetaalde bedragen.

Figuur 9.1 | Totale uitgaven studiefinanciering

Bedragen (x € 1 mld)

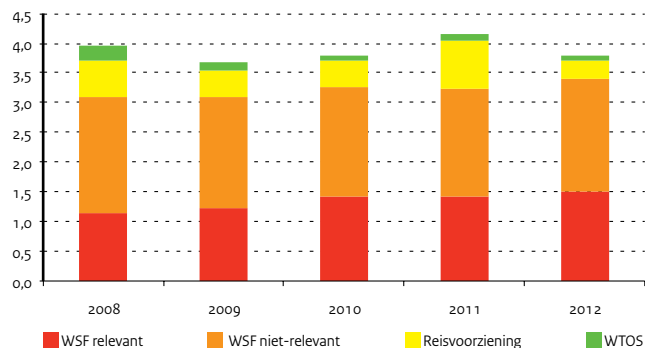

Bron

Jaarverslagen OCW

Toelichting

- Uitgaven reisvoorziening zijn inclusief kasschuiven
- bol betreft alleen de voltijd beroepsopleidende leerweg (bol-vt)
- hbo en wo: betreft alleen voltijd opleidingen
- C) Bedragen zijn afgerond op € 10
- C) In 2008 en 2011 wijken de uitgaven per student / onderwijsdeelnemer met WSF beduidend af van andere jaren. Dit is het gevolg van kasschuiven bij het OV-contract

Bron

Jaarverslagen OCW

Toelichting

- Totale uitgaven WSF en reisvoorziening (per studerende met WSF) zijn inclusief partner- en eenoudertoeslag en achterstallig hoger recht. De reguliere leningen zijn inclusief de in leningen omgezette prestatiebeurzen
- C) Bedragen zijn afgerond op € 10. In 2008 en 2011 wijken de uitgaven per student / onderwijsdeelnemer met WSF beduidend af van andere jaren. Dit is het gevolg van kasschuiven bij het OV-contract
- C) bol: alleen voltijddeelnemers van 18 jaar en ouder

Tabel 9.1 | Financiële kerncijfers studiefinanciering en WTOS (x € 1 mln, tenzij anders vermeld)

	2008	2009	2010	2011	2012
A) Uitgaven en ontvangsten					
Totaal uitgaven	4.060,1	3.786,8	3.917,4	4.248,8	3.920,1
Totaal WSF en reisvoorziening	3.703,1	3.541,2	3.698,4	4.043,4	3.693,8
waarvan: niet relevant	1.957,1	1.863,5	1.838,3	1.806,8	1.886,7
reisvoorziening	596,6	440,6	450,8	803,2	292,9
WTOS	254,0	145,5	100,4	97,0	93,3
Apparaatskosten					
Apparaatskosten	103,0	100,1	118,7	108,4	133,0
Toerekening aan DUO (incl. kosten inning lesgeld)	102,1	100,1	118,7	108,4	133,0
Apparaatskosten OCW	0,9
Ontvangsten (terugbetalingen + rente)	490,9	557,4	643,2	679,3	699,6
B) Uitgaven per sector					
Totaal uitgaven WSF / WTOS	3.957,1	3.686,7	3.798,8	4.140,4	3.787,1
vo	199,8	95,5	68,9	68,6	67,6
bol	1.146,4	1.075,6	1.083,3	1.097,3	1.049,5
hbo	1.572,4	1.514,2	1.561,0	1.570,3	1.602,4
wo	1.038,5	1.001,4	1.085,6	1.404,2	1.067,5
C) Uitgaven per onderwijsdeelnemer WSF / WTOS (x € 1)					
vo	210	100	70	70	70
bol	3.470	3.170	3.130	3.160	2.970
hbo	4.890	4.470	4.440	4.330	4.350
wo	4.740	4.320	4.510	5.760	4.450

Tabel 9.2 | Financiële kerncijfers WSF (x € 1 mln, tenzij anders vermeld)

	2008	2009	2010	2011	2012
A) Totale uitgaven WSF (incl. reisvoorziening) naar sector					
bol	1.092,2	1.025,7	1.051,8	1.068,9	1.023,8
hbo	1.572,4	1.514,2	1.561,0	1.570,3	1.602,4
wo	1.038,5	1.001,4	1.085,6	1.404,2	1.067,5
B) Totale uitgaven WSF (incl. reisvoorziening) naar soort					
Uitgaven basisbeurs (relevant)	630,7	707,0	808,1	873,1	915,9
Uitgaven aanvullende beurs (relevant)	471,2	473,5	523,7	489,8	499,9
Uitgaven reisvoorziening (relevant)	596,6	440,6	450,8	803,2	292,9
Overig	47,6	56,6	77,4	70,5	98,5
Uitgaven rentedragende lening	1.957,1	1.863,5	1.838,3	1.806,8	1.886,7
Reguliere leningen	1.172,3	1.187,9	1.207,5	1.252,6	1.300,7
Prestatiebeurs	737,8	608,5	544,3	452,4	463,2
Collegegeldkrediet	47,1	67,2	86,6	101,9	122,7
C) Uitgaven WSF & reisvoorziening per studerende met WSF per jaar (x € 1)					
bol	5.200	4.870	4.800	4.850	4.590
hbo	6.470	6.070	5.990	5.880	5.910
wo	8.990	8.300	8.560	10.670	7.910

Studiefinanciering: voor mbo en ho

De prestatiebeurs in het hoger onderwijs

Ho-studenten ontvangen van de overheid een basisbeurs (2012: 96 euro voor thuiswonenden en 266 euro voor uitwonenden) en een reisvoorziening. Een deel van de studenten ontvangt, afhankelijk van het inkomen van de ouders, een aanvullende beurs. In 2011 en 2012 zijn de normbedragen niet geïndexeerd. Daarmee is voldaan aan de taakstelling in het kader van de crisismaatregelen om de toename van de uitgaven studiefinanciering te beperken.

Vanaf studiejaar 1996/97 geldt de prestatiesystematiek voor nieuwe ho-studenten. Gedurende de nominale cursusduur is er recht op een beurs als voorwaardelijke lening en vervolgens is er drie jaar recht op een volledige rentedragende lening. De voorwaardelijke lening wordt omgezet in een gift zodra de student voldoet aan de prestatie-eis dat het diploma in een periode van 10 jaar moet zijn behaald ('diplomatermijn' onder de WSF 2000). De aanvullende beurs voor het eerste jaar werd met ingang van studiejaar 2000/01 direct als gift verstrekt. Met ingang van studiejaar 2010/11 is de aanvullende beurs in het ho na de eerste vijf maanden onder het prestatiebeursregime gebracht. De reisvoorziening valt ook onder het prestatiebeursregime.

De beurs in de beroepsopleidende leerweg van het mbo

Naast ho-studenten krijgen ook de voltijddeelnemers vanaf 18 jaar in de beroepsopleidende leerweg (bol) van het mbo studiefinanciering. Met ingang van schooljaar 2005/06 geldt voor nieuwe deelnemers in niveau 3 en 4 de prestatiesystematiek, net als voor ho-studenten. Bol-deelnemers in niveau 1 en 2 krijgen de beurs als gift. Voor hen geldt wel een aanwezigheidseis; indien een deelnemer langere tijd niet aanwezig is, wordt zijn beurs omgezet in een rentedragende lening.

Ontwikkeling in de gemiddelde aanvullende beurs

Voor alle schoolsoorten vertoonde de ontwikkeling van de betaalde gemiddelde aanvullende beurs per maand tot en met 2010 een stijgende lijn. Dit hing vooral samen met de stijging van het normbedrag aanvullende beurs als gevolg van de compensatie voor de inflatie (indexering). Ook hier geldt de in 2010 doorgevoerde wetswijziging om de WSF-uitgaven te beperken en de normbedragen in 2011 en 2012 niet te indexeren (zie ook hiervoor bij Prestatiebeurs in het hoger onderwijs).

Figuur 9.2 | Studerenden met studiefinanciering

Basisbeurs (aantal x 1.000)



Bron

Begrotingen OCW

Toelichting

- De basisbeursnormen zijn in 2011 en 2012 niet geïndexeerd voor prijsontwikkelingen. De normen aanvullende beurs en maximale rentedragende lening zijn wel aangepast a.g.v. stijging van les- en collegegeld
- De bedragen zijn afgerond op hele euro's

Tabel 9.3 | Normbedragen WSF per maand (in euro's)

		2008	2009	2010	2011	2012
A) Basisbeurs						
Uitwonend	bol	236	240	246	246	246
	ho	256	260	266	266	266
Thuiswonend	bol	72	74	75	75	75
	ho	92	93	96	96	96
B) Maximale aanvullende beurs						
Uitwonend	bol	314	319	327	328	329
	ho	228	231	239	241	243
Thuiswonend	bol	295	300	307	308	309
	ho	209	212	219	221	223
C) Maximale rentedragende lening						
Uitwonend	bol	158	160	164	164	164
	ho	280	284	289	288	286
Thuiswonend	bol	158	160	164	164	164
	ho	280	284	289	288	286

Bron

Jaartellingen OCW (DUO)

Tabel 9.4 | Gemiddelde aanvullende beurs per maand (in euro's)

	2008	2009	2010	2011	2012
bol	287	283	292	283	291
hbo	181	182	193	185	193
wo	177	180	189	182	196

Studiefinanciering: gerechtigden

Aantal WSF-gerechtigden

Al vanaf 2003 stijgt het aantal basisbeursgerechtigden. Deze stijging is procentueel het hoogst in het wo. De reeks “bol” is in de loop van de jaren na 2005 lager geworden en de reeks “bol-prestatiebeurs” hoger. Dit houdt verband met de invoering van de prestatiebeurs in de bol niveau 3 en 4 per 1 augustus 2005. In de periode 2008-2012 heeft ongeveer vier op de tien basisbeursgerechtigden recht op een aanvullende beurs. De uitwonendenpercentages in de drie onderwijssoorten zijn in de periode 2008-2012 redelijk stabiel. Wo-studenten wonen het meest op zichzelf. Ruim 70 procent van de wo-studenten met een basisbeurs woont op kamers. Bol-deelnemers wonen minder vaak op zichzelf, ongeveer een derde van de bol-deelnemers is uitwonend.

Gerechtigdenpercentage

Om in aanmerking te komen voor studiefinanciering moeten studerende voldoen aan een aantal algemene voorwaarden met betrekking tot nationaliteit, leeftijd, onderwijssoort en studieduur. Dit leidt ertoe dat niet alle studerende recht hebben op studiefinanciering. Het deel van de studerende dat wel recht heeft op studiefinanciering en dat daadwerkelijk krijgt toegekend, wordt uitgedrukt in het zogenaamde gerechtigdenpercentage. Dit percentage wordt berekend ten opzichte van de relevante leeftijdsgroep. Voor het hoger onderwijs zijn dit de 17- tot 30-jarigen en voor de bol de 18- tot 30-jarigen. In de bol had 93 procent in 2012 recht op een beurs en in het hbo en wo was dit respectievelijk 77 en 60 procent.

Reisvoorziening

Het aantal studenten dat gebruik maakt van de reisvoorziening vertoont over de periode 2008-2012 een stijgende lijn. Dit aantal stijgt mee met het aantal studenten met recht op studiefinanciering. Het aantal studenten dat gebruik maakt van de reisvoorziening is hoger dan het aantal basisbeursgerechtigden. Dit komt omdat er naast de groep basisbeursgerechtigden een groep studerende is die geen aanspraak meer kan maken op de basisbeurs (maximale duur is verbruikt) maar nog wel recht heeft op een reisvoorziening. Studenten die in het buitenland studeren krijgen een reisvoorziening in de vorm van een toelage.

Figuur 9.3 | Aantal kaarhouders/reisrechthouders

Naar onderwijssoort (aantal x 1.000)

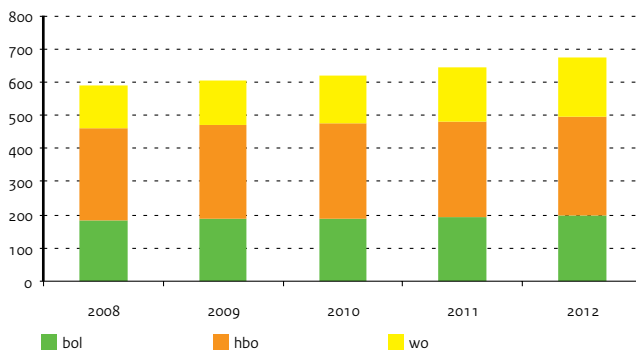

Bron

Begrotingen en Jaarverslagen OCW,
realisaties DUO

Toelichting

- Peildatum 1 oktober
- C) 2012: waarvan ongeveer 8.700 in het ho en ruim 500 in de bol
- E) Percentage studerenden met WSF t.o.v. leeftijdsgroep: voor bol 17-30 jaar en voor ho 18-30 jaar

Tabel 9.5 | Studerenden met WSF (aantal x 1.000 en percentages)

	2008	2009	2010	2011	2012
A) Basisbeurs: aantal naar onderwijssoort					
Totaal	568,5	580,8	606,4	618,7	629,2
bol	74,1	61,8	59,9	57,4	55,3
bol-prestatiebeurs	136,1	148,9	159,2	162,9	167,8
hbo-prestatiebeurs	242,9	249,4	260,4	266,9	271,0
wo-prestatiebeurs	115,5	120,7	126,8	131,6	135,0
B) Aanvullende beurs: aantal naar onderwijssoort					
Totaal	210,6	204,5	211,6	209,3	211,4
bol	104,4	100,5	103,5	102,3	103,5
hbo	81,0	79,3	82,1	81,3	81,8
wo	25,3	24,7	26,0	25,8	26,1
In procenten ten opzichte van aantal basisbeurs	37	35	35	34	34
C) Aantal studenten met meeneembare studiefinanciering					
Totaal	6,4	7,5	8,0	8,4	9,2
D) Collegegeldkrediet					
Totaal	25,8	38,4	48,5	56,0	64,6
hbo	15,8	23,6	29,8	34,1	38,5
wo	10,0	14,8	18,7	22,0	26,1
E) Studerenden met een basisbeurs per onderwijssoort (percentage)					
Totaal	80	80	80	78	76
bol	98	97	97	91	93
hbo	80	79	79	79	77
wo	61	61	61	63	60
F) Basisbeurs: percentage uitwonenden naar onderwijssoort					
Totaal	47	47	46	45	44
bol	34	32	32	31	29
hbo	47	47	47	44	43
wo	72	72	71	71	70
G) Aantal studenten met reisvoorziening					
Totaal	589,7	607,1	618,3	644,7	675,5
bol	185,5	188,1	186,2	192,5	197,2
hbo	273,9	282,3	290,5	286,5	296,4
wo	130,2	136,6	141,5	165,6	181,9

Lenen en bijverdienen

Lenen en bijverdienen

De maximale hoogte van de studiefinanciering (basisbeurs, aanvullende beurs en leenmogelijkheden), exclusief de waarde van de reisvoorziening, is wettelijk bepaald: dit is het normbudget. De hoogte van het normbudget is gebaseerd op de studiekosten en de kosten van levensonderhoud. Bovenop de basis- en aanvullende beurs mogen alle studenten tot het maximum van het normbudget aanvullend lenen. Met ingang van studiejaar 2007/08 kunnen studenten ook het verschuldigde collegegeld lenen, met een plafond van vijf keer het wettelijke collegegeld. Nadat een student zijn basisbeursrechten heeft verbruikt (dat wil zeggen ná de nominale cursusduur), heeft hij nog drie jaar recht op een studielening. De leningen in het kader van de WSF 2000 die aan studenten zijn verstrekt, moeten na afloop van de studie worden terugbetaald. Over het algemeen geldt voor deze leningen een terugbetalingsperiode van vijftien jaar, die twee jaar na beëindiging van de studie begint. Daarbij wordt rekening gehouden met de draagkracht van de debiteur. De resterende schuld aan het einde van de terugbetalingsperiode wordt kwijtgescholden. In 2009 zijn de terugbetalingsvoorwaarden van studieleningen vereenvoudigd en versoepeld, waardoor de betaalbaarheid ervan verder is verbeterd.

Studenten kunnen jaarlijks een bedrag bijverdienen zonder gevolgen voor de studiefinanciering. In 2012 is deze bijverdiengrens ongeveer 13.400 euro.

Aantal studenten met rentedragende lening

Vanaf 2001 is het aantal opgenomen leningen en de daarmee samenhangende uitgaven sterk toegenomen. Sinds 2007 stabiliseert het aantal studenten dat leent naast de studiebeurs enigszins. De toename van de uitgaven rentedragende leningen is toe te schrijven aan het hogere bedrag dat door de individuele student wordt geleend en een toename van het opgenomen collegegeldkrediet. Opvallend is dat de laatste jaren met name in de nominale fase terughoudender gebruik wordt gemaakt van de basis- en de aanvullende lening naast de prestatiebeurs. Dit heeft te maken met de invoering van het collegegeldkrediet. Met name eerstejaarsstudenten zijn wel bereid om met inzet van het collegegeldkrediet te lenen om te investeren in hun studie, maar niet om te lenen voor het levensonderhoud. 'Lenen voor eten' voelt voor hen anders dan het 'financieren van je opleidingskosten'. Daarnaast speelt het communicatiebeleid gericht op bewust lenen een rol. Sinds eind 2008 worden studenten er op gewezen dat ze niet meer moeten lenen dan strikt noodzakelijk is. Ook de kredietcrisis is van invloed: onzekerheid over de toekomst kan leiden tot terughoudend leengedrag. Komende jaren zullen moeten uitwijzen of de stabilisatie in het leengedrag al dan niet structureel is.

Figuur 9.4 | Aantal studenten met een lening

Aantal x 1.000

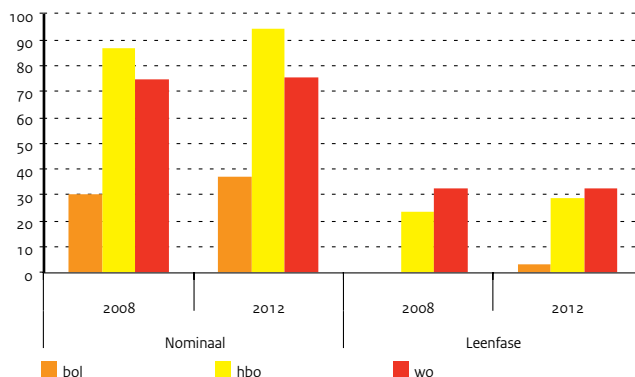

Tabel 9.6 | Kerncijfers lenen

Bron

Begrotingen OCW en realisatie OCW (DUO)

Toelichting

- A) de jaren voor 2009 waren er nog geen deelnemers in de bol met een lening zonder basisbeurs aangezien de prestatiebeurs in 2005/06 in bol 3+4 is ingevoerd
- B) de uitgaven zijn inclusief de uitgaven collegegeldkrediet en in rentedragende leningen omgezette prestatiebeurzen

	2008	2009	2010	2011	2012
A) Aantal studenten met een lening met een gevraagd bedrag groter dan € 0,0 (x 1.000)					
Totaal	191,7	188,0	193,8	199,1	206,3
bol	30,4	29,4	32,4	34,3	36,9
waarvan zonder basisbeurs	.	1,0	1,0	1,2	3,4
hbo	86,9	85,7	87,9	90,5	94,2
waarvan zonder basisbeurs	23,4	24,0	25,8	27,5	29,1
wo	74,4	72,9	73,5	74,2	75,2
waarvan zonder basisbeurs	32,7	32,1	32,8	33,0	32,7
B) Uitgaven rentedragende leningen (x € 1 mln)					
Totaal	1.219,3	1.255,0	1.294,1	1.354,4	1.423,4
bol	175,2	157,9	172,1	234,2	153,2
hbo	552,0	586,2	593,3	623,5	694,3
wo	492,1	510,9	528,6	496,7	575,9

Wet tegemoetkoming onderwijsbijdrage en schoolkosten

Tegemoetkoming onderwijsbijdrage en schoolkosten

De Wet tegemoetkoming onderwijsbijdrage en schoolkosten (WTOS) is vanaf 1 augustus 2001 van kracht. De WTOS bevat bepalingen voor de tegemoetkoming in studiekosten voor:

- scholieren en deelnemers tot 18 jaar die voltijds vo of een voltijdse opleiding in de bol volgen (TS17-). Studerenden jonger dan 18 jaar die niet per 1 september, maar per 1 oktober onder de WSF 2000 vallen hebben tot die datum ook recht op TS17-;
- studerenden van 18 jaar en ouder die (deeltijd) voortgezet algemeen volwassenenonderwijs (vavo) volgen of een lerarenopleiding in het hoger onderwijs die geen rechten (meer) hebben op SF (WTOS18+);
- voltijds studerenden van 18 jaar en ouder in het voortgezet onderwijs (VO18+).

Aantal studerenden met WTOS

Het aantal studerenden met TS17- was een aantal jaren - tot 2006 - stabiel. De laatste jaren neemt dit aantal af. Deze daling vloeit voort uit zowel een daling van het aantal studerenden als uit minder gebruik van de regeling. De invoering van gratis schoolboeken heeft in 2008 bijgedragen aan de daling van het aantal gebruikers van de regeling. Per januari 2010 is het aantal gebruikers van de WTOS voor minderjarigen in het vo verder afgenomen door de volledige integratie in het kindgebonden budget. Het aantal gebruikers van de WTOS18+ daalt in de periode 2008-2012. De aantallen gebruikers van de VO18+ vertonen in de periode 2008-2011 eerst een stijgende lijn maar stabiliseert vanaf 2011.

Normbedragen

In de WTOS worden voor verschillende groepen verschillende normbedragen onderscheiden, afhankelijk van leeftijd en opleiding. De normbedragen worden jaarlijks geïndexeerd. NB: om de WTOS-uitgaven te beperken is in 2010 een wetswijziging doorgevoerd om de normbedragen in de WTOS in 2011 en 2012 niet te indexeren.

De tegemoetkoming voor TS17- bestaat uit een:

- bedrag voor lesmateriaal/schoolkosten;
- bedrag (voor zover nog van toepassing) voor de onderwijsbijdrage (lesgeld).

De WTOS18+ bestaat uit een:

- tegemoetkoming in de onderwijsbijdrage (cursus-, college- of lesgeld);
- tegemoetkoming in de schoolkosten.

Tot slot is er een tegemoetkoming voor VO18+, bestaande uit een:

- basistoelage met uitwonendentoeslag;
- tegemoetkoming in lesgeld (voor zover nog van toepassing);
- tegemoetkoming in de overige schoolkosten.

De tegemoetkoming is afhankelijk van de hoogte van het inkomen van de ouders (TS17- en VO18+) of het eigen inkomen (WTOS18+). De tegemoetkoming VO18+ kent bovendien een basistoelage onafhankelijk van het ouderlijk inkomen.

WTOS-uitgaven

De uitgaven voor zowel de TS17-, de WTOS18+ als de VO18+ vertoonden tot en met 2007 een beeld dat redelijk aansloot bij het verloop van het aantal gebruikers van de diverse regelingen. Vanaf 2008 nemen de WTOS-uitgaven sterk af. Dit wordt met name veroorzaakt doordat de schoolboeken door de scholen aan de leerlingen worden verstrekt en de integratie van de WTOS in het kindgebonden budget.

Figuur 9.5 | Uitgaven WTOS naar soort regeling

Uitgaven (x € 1 mln)

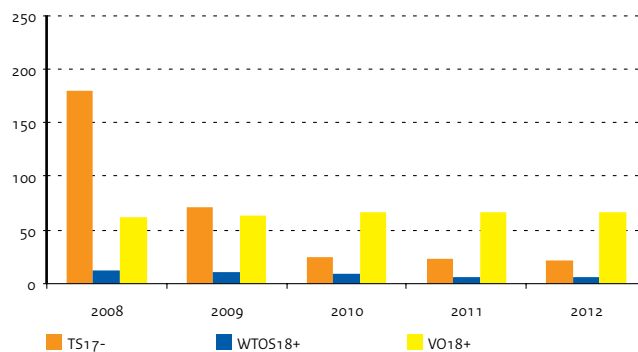

Bron

Jaarverslagen OCW

Toelichting

- WTOS18+: inclusief vavo
- A) en C) In 2009 dalen de uitgaven sterk door het feit dat boeken nu door scholen worden aangeschaft i.p.v. door de ouders, met ingang van 1-1-2010 zijn de uitgaven nog verder gedaald als gevolg van integratie van de WTOS in het kindgebonden budget

Tabel 9.7 | Kerncijfers WTOS naar onderwijssoort

	2008	2009	2010	2011	2012
A) Uitgaven WTOS (x € 1 mln)					
Totaal	254,0	145,5	100,4	97,0	93,3
TS17-	180,4	71,0	24,7	23,1	20,9
vo	137,1	30,7	0,6	0,0	0,0
bol + ho	43,2	40,3	24,0	23,1	20,9
WTOS18+	12,2	11,0	9,1	6,8	6,2
vo	1,3	1,4	1,6	1,4	1,4
ho	11,0	9,6	7,5	5,3	4,8
VO18+	61,4	63,4	66,6	67,1	66,2
B) Studerenden met WTOS (aantal x 1.000)					
TS17-	299,8	235,9	148,1	42,3	37,9
vo	240,2	182,7	102,2	0,1	0,0
bol + ho	59,6	53,2	45,9	42,2	37,9
WTOS18+	10,9	10,3	8,5	6,6	6,3
vo	2,4	2,6	2,6	2,4	2,5
ho	8,5	7,7	5,8	4,2	3,8
VO18+	31,9	33,7	34,3	35,9	35,8
C) Uitgaven per studerende met WTOS per jaar (x € 1)					
TS17-	602	301	167	547	551
vo	571	168	6	0	0
bol + ho	726	758	523	549	551
WTOS18+	1.126	1.071	1.081	1.025	987
vo	541	546	613	593	555
ho	1.290	1.245	1.293	1.277	1.278
VO18+	1.926	1.885	1.939	1.868	1.852

Tabel 9.8 | Normbedragen WTOS (in euro's)

	2008	2009	2010	2011	2012
TS17- per jaar					
Schoolkosten vo onderbouw	283	287	0	0	0
Schoolkosten vo bovenbouw	363	369	0	0	0
Schoolkosten bol	996	1.012	659	659	659
Lesgeld vo en bol	993	1.013	1.031	1.043	1.065
WTOS18+ per jaar					
Maximale totale tegemoetkoming vo	584	593	610	614	624
Totale tegemoetkoming ho	1.214	1.225	1.241	1.241	1.241
VO18+ per maand					
Basistoelage uitwonend	232	236	242	242	242
Basistoelage thuiswonend	100	101	104	104	104
Lesgeld vo en bol	83	84	86	87	89
Schoolkosten	30	31	80	80	80

Bron

Begrotingen OCW

Toelichting

- Normen 2008 voor schoolkosten bekostigd vo onderbouw en bovenbouw bij de TS17- zijn lager i.v.m. een aftrek voor gratis schoolboeken per 1-8-2008
- Totale tegemoetkoming WTOS18+ bestaat uit studiekosten en lesgeld/ cursusgeld/collegegeld
- De normen zijn in 2011 en 2012 niet geïndexeerd voor prijsontwikkelingen

Les- en cursusgeld/collegegeld

Les- en cursusgeld

In de Les- en Cursusgeldwet (LCW) is bepaald voor wie, wanneer en op welke wijze de hoogte van het lesgeld wordt vastgesteld. Ook zijn in de wet nadere bepalingen betreffende de cursusgeldten opgenomen. DUO int het lesgeld, het cursusgeld wordt geïnd door de instelling waar de cursus wordt gegeven. Collegegeldten worden geïnd door de ho-instellingen.

Lesgeldontvangsten

Met ingang van schooljaar 2005/06 is het lesgeld afgeschaft voor alle 16- en 17-jarige deelnemers in de bol en in het vavo en voor alle leerlingen in het voltijd vo (vmbo, havo en vwo), het speciaal onderwijs (so) en het voortgezet speciaal onderwijs (vso). Met ingang van schooljaar 2005/06 vraagt OCW alleen aan deelnemers in de bol en het vavo die op 1 augustus van het schooljaar 18 jaar of ouder zijn een bijdrage voor het volgen van onderwijs. Lesgeldontvangsten zijn afhankelijk van het aantal lesgeldplichtigen en de hoogte van het lesgeld. Het lesgeld wordt jaarlijks geïndexeerd op basis van de inflatie. De lesgeldontvangsten in de periode 2008-2012 houden min of meer gelijke tred met het aantal lesgeldplichtigen. Er is een mogelijkheid van gespreid betalen van het lesgeld; met ingang van schooljaar 2004/05 in maximaal zes termijnen. Rond de 100 duizend mensen maakten in 2012 gebruik van deze mogelijkheid. Ter informatie is in tabel 9.9 ook het verschuldigde collegegeld vermeld.

Figuur 9.6 | Normbedragen les- en collegegeld

Uitgaven (x € 1)

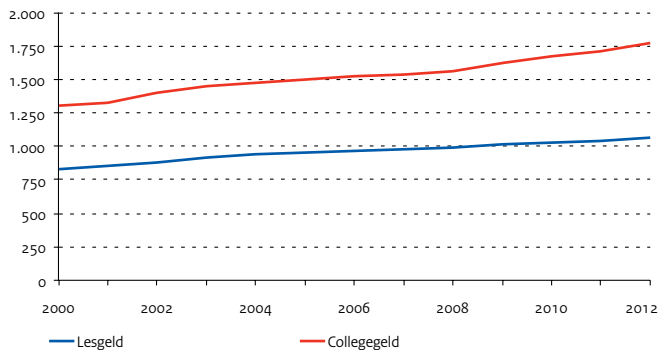

Bron

Begrotingen en Jaarverslagen OCW

Toelichting

- Aantallen ultimo jaar

Tabel 9.9 | Les- en collegegeld

	2008	2009	2010	2011	2012
A) Lesgeld ontvangsten (x € 1 mln)					
Totaal	179,9	187,2	202,6	207,1	221,7
bol	179,9	187,2	202,6	207,1	221,7
B) Lesgeldplichtigen per schooljaar (aantal x 1.000)					
Totaal	189	197	205	209	215
bol	189	197	205	209	215
C) Normbedragen les- en collegegeld per schooljaar (x € 1)					
Lesgeld	993	1.013	1.031	1.043	1.065
Collegegeld	1.565	1.620	1.672	1.713	1.771

Stelsel Cultuur en Media

Cultuur

De minister van Onderwijs, Cultuur en Wetenschap is verantwoordelijk voor het scheppen van voorwaarden voor het in stand houden, beheren, ontwikkelen, sociaal en geografisch spreiden of anderszins verbreiden van cultuuruitingen. Overwegingen van kwaliteit en verscheidenheid zijn hierbij van oudsher leidend (Wet op het specifiek Cultuurbeleid). Om deze algemene doelstelling van het cultuurbeleid te kunnen realiseren draagt het Rijk (mede) verantwoordelijkheid voor de instandhouding van een aantal stelsels: kunsten, musea, monumenten, archeologie, archieven en bibliotheken. Kwaliteit en diversiteit van het aanbod wordt onder andere nagestreefd door ondersteuning van de zogenaamde culturele basisinfrastructuur (BIS) en fondsen op de volgende terreinen: Kunsten (podiumkunsten, beeldende kunst, architectuur en vormgeving, nieuwe media en film, amateurkunst en cultuureducatie), Cultureel Erfgoed (monumenten, musea, archieven, archeologie) en Letteren en Bibliotheken. De Raad voor Cultuur adviseert over het cultuurbeleid en de BIS. Naast ondersteuning van BIS en fondsen wordt het cultuurbeleid vormgegeven met specifieke maatregelen ter bevordering van bijvoorbeeld cultureel ondernemerschap en cultuur educatie. Deze uitgave presenteert kerncijfers tot en met 2012. Waar gegevens afkomstig zijn uit de jaarverslagen van gesubsidieerde instellingen is het meest recente jaar 2011 (jaarcijfers over 2012 komen in de loop van 2013 beschikbaar). In 2013 is de nieuwe vier-jarige subsidieplan periode van start gegaan, met onder andere een nieuwe indeling van de BIS; vanaf dat jaar zal er weer een trendbreuk ontstaan in de gegevens over de gesubsidieerde sector.

Media

De minister van Onderwijs, Cultuur en Wetenschap is verantwoordelijk voor het stelsel van landelijke, regionale en lokale publieke omroepen en de

Figuur 10.1 | Financieringsstromen cultuur en media

Bedragen 2012 (x € 1 mln)

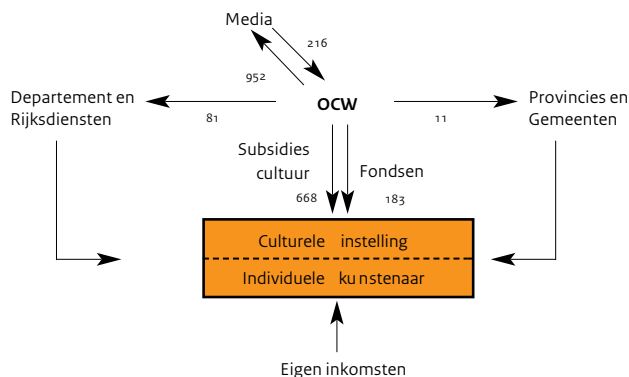

wet- en regelgeving op dat terrein. Ook is de minister verantwoordelijk voor de financiering van de landelijke publieke omroep, de Wereldomroep en enkele andere aan de omroep verbonden instellingen. De Mediawet 2008 behandelt de verantwoordelijkheden en de taken van de overheid op het terrein van de publieke omroep, de commerciële omroep en de pers.

Financiën cultuur

De subsidiëring vindt plaats op grond van de Wet op het specifiek cultuurbeleid (WSC), de Monumentenwet 1988 en de Archiefwet 1995. De WSC en de daarop berustende regelgeving kennen drie verschillende geldstromen, te weten: de instellingssubsidies, de projectsubsidies en de specifieke uitkeringen. De instellingssubsidies kennen nu een onderverdeling in eenjarige en meerjarige instellingssubsidies. Meerjarige instellingssubsidies (de grootste geldstroom) zijn toegekend voor de periode 2009-2012, op basis van een integrale afweging van subsidieaanvragen en van de ingediende begrotingen van de fondsen en de aangewezen instellingen. De subsidie is verstrekt onder het regime van budgetfinanciering. Dit betekent dat instellingen een eventueel positief exploitatiesaldo binnen de subsidieperiode kunnen reserveren om later aan te wenden voor extra activiteiten of voor het opvangen van exploitatietekorten. De minister onderhoudt in de subsidieplanperiode 2009-2012 directe subsidierelaties met instellingen die een functie vervullen in de BIS. Een substantieel deel van de subsidierelaties zijn in 2009 overgedragen aan landelijke cultuurfondsen. Naast (meerjarige) instellingssubsidies verstrekken de cultuurfondsen ook projectsubsidies en werkbeurzen. In 2011 en 2012 is gestart met verschillende bezuinigingen op de cultuurbegroting: er is een generieke korting toegepast op instellingssubsidies en enkele incidentele geldstromen zijn stopgezet, waaronder de matchingsregeling en de innovatieregeling. In de vier grote steden en sommige grotere gemeenten worden instellingen gezamenlijk gesubsidieerd door Rijk en gemeente. De bestuurlijke afspraken hierover worden onderling vastgelegd. Geldstromen naar de gemeentes en provincies in het kader van de 'Regionale Dynamiek' (Geldstroom Beeldende Kunst en Vormgeving) zijn in 2009 volledig gedecentraliseerd naar het gemeentefonds.

Financiën media

De bekostiging van Media vindt plaats op grond van de Mediawet 2008. De financiering van de regionale omroepen is overgedragen aan de provincies. In het regeerakkoord Rutte II is afgesproken dat de bekostiging van de regionale omroepen per 1 januari 2014 zal worden overgeheveld naar OCW. De gemeenten zijn verantwoordelijk voor de financiering van de lokale omroepen. Voor de publieke omroep was 2012 het tweede volledige jaar van de nieuwe concessieperiode, die loopt tot 1 januari 2016. De omroepen krijgen budget via de systematiek van de glijdende schaal en werken met elkaar in nieuwe verhoudingen. De nieuwe prestatieovereenkomst, die aansluit op het concessieplan bevat kwantitatieve en kwalitatieve doelstellingen rond media-aanbod en -bereik.

Bron

Jaarverslagen OCW

Toelichting

- De 6,8 miljoen euro van het Erfgoedfonds Mondriaan Stichting is aan de Kunstenfondsen toegevoegd
- A3) Het bedrag voor 'ontwikkeling nieuwe diensten' is voor het jaar 2010 in de post 'programmaversterking' opgenomen
- B2) De opbrengsten rente en etherreclame zijn gebaseerd op de begrotingsbrieven media en latere bijstellingen van de raming in september gedurende dat jaar
- De definitieve cijfers zijn terug te vinden in de jaarrekeningen van het Commissariaat voor de Media en de STER

Tabel 10.1 | Financiële kerncijfers cultuur en media (x € 1 mln)

Uitgaven en ontvangsten cultuur en media	2008	2009	2010	2011	2012
A) Totaal uitgaven cultuur en media	1.834,9	1.836,8	1.892,9	1.843,6	1.894,6
A1) Totaal uitgaven kunsten	425,1	438,9	449,3	445,5	484,7
> Totaal uitgaven kunsten, excl. Fondsen	325,9	271,0	275,6	270,3	312,2
Beeldende kunsten, bouwkunst en vormgeving	55,7	33,8	37,9	37,3	39,7
Film	10,9	13,4	14,2	13,6	11,7
Podiumkunsten	191,9	184,9	179,3	180,5	233,7
Amateurkunst en kunsteducatie (incl. Cultuur en School)	22,8	25,7	17,6	18,0	16,1
Overige subsidies kunsten (incl. Actieplan Cultuurbereik tm 2008)	44,6	13,2	26,7	20,9	11,1
> Totaal fondsuitgaven kunsten	99,2	167,9	173,7	175,2	172,4
Fondsen beeldende kunsten (incl. bkbv, Mondriaan, erfgoed)	29,0	45,0	44,9	45,9	41,0
Fonds Architectuur	2,1	8,8	9,1	9,1	13,3
Fonds Podiumkunsten	35,3	64,3	64,2	64,6	63,4
Filmfondsen	32,8	37,1	37,1	37,4	36,8
Fonds cultuurparticipatie	.	12,6	18,4	18,2	17,9
A2) Totaal uitgaven bibliotheken en letteren	87,2	87,0	111,6	65,6	74,0
Bibliotheken	40,6	37,7	36,7	37,0	37,5
Letteren	10,9	12,9	15,7	13,5	13,9
Beelden voor de toekomst	25,6	24,6	46,9	0,0	8,2
Nederlandse taalunie	1,3	1,4	1,4	1,4	1,3
Nederlands Letterenfonds	8,8	10,4	10,9	10,9	10,7
Creatieve industrie (CRISP)	0,0	.	.	2,8	2,4
A3) Totaal uitgaven media	887,9	902,1	901,8	912,4	951,5
Wereldomroep	44,4	46,8	46,5	46,3	46,3
Overige uitgaven	137,4	128,1	99,8	119,1	160,1
Landelijke omroepen	706,1	727,2	755,5	747,0	745,1
Ledenomroepen en NPS	289,9	306,6	305,0	311,5	311,0
NOS RTV	105,7	103,7	112,8	101,2	105,2
NOS Diensten	76,9	89,5	101,3	100,5	94,7
Overige omroepen	39,1	46,3	48,8	48,6	47,8
Programmaversterking	144,5	143,1	187,6	185,2	186,4
Ontwikkeling nieuwe diensten	50,0	38,0	.	.	.
A4) Totaal uitgaven cultuurbeheer	347,9	314,3	342,2	331,7	302,1
Musea	178,0	196,0	200,5	189,8	184,4
Monumentenzorg	134,7	90,4	110,7	111,5	94,2
Archeologie	3,5	0,7	1,1	0,5	0,3
Archieven	31,7	27,2	29,9	29,9	23,2
A5) Overige uitgaven	7,6	3,3	3,5	2,6	1,4
A6) Apparaatsuitgaven	79,1	91,3	84,5	85,8	81,0
Nationaal archief	19,4	22,7	22,2	21,5	28,9
Bestuursdepartement / RCE / ICN	59,7	68,6	62,3	64,3	52,2
B) Totaal ontvangsten cultuur en media	287,2	283,4	264,4	225,9	232,6
B1) Ontvangsten cultuurbeheer	8,4	9,1	11,1	30,2	16,3
B2) Ontvangsten media: herkomst omroepmiddelen	252,0	247,6	228,2	191,0	215,5
Opbrengst etherreclame	220,0	209,0	197,0	190,0	215,0
Opbrengst rente	1,4	2,0	2,0	0,5	0,5
Overige ontvangsten	0,0	6,8	-0,3	0,0	0,0
Ontvangsten verdeling radiofrequenties	30,6	29,8	29,5	0,5	0,0
B3) Overige ontvangsten	26,8	26,7	25,1	4,8	0,8

Sector

Het domein van de kunsten omvat de beeldende kunsten, architectuur, vormgeving, film, nieuwe media, podiumkunsten, amateurkunstbeoefening en cultuureducatie. Het beleid in deze sectoren krijgt grotendeels gestalte via instellingssubsidies in het kader van de Cultuuragenda en de concrete uitwerking daarvan in het subsidieplan. De subsidiëring geschiedt op grond van de Wet op het specifieke cultuurbeleid (WSC), en de Regeling op het specifiek cultuurbeleid.

Fondsen

Een deel van het rijksbeleid op het terrein van cultuur wordt uitgevoerd door de cultuurfondsen. Dit zijn het Fonds voor de Podiumkunsten, het Nederlands Fonds voor de Film, het Mondriaan Fonds (ontstaan uit een fusie van de Fonds Beeldende Kunst Vormgeving en Bouwkunst en de Mondriaan Stichting), het Stimuleringsfonds Architectuur en het Fonds voor Cultuurparticipatie. Een deel van de instellingen die niet onder de BIS vallen, ontvangt meerjarige instellingssubsidie bij het Fonds voor de Podiumkunsten en het Fonds voor Cultuurparticipatie. Naast meerjarige instellingssubsidies kunnen instellingen of individuele kunstenaars ook bij fondsen terecht voor ondersteuning van producties, projecten of (werk)beurzen.

Beleid

Het beleid voor de sector Kunsten (en het bredere cultuurbeleid) wordt periodiek in grote lijnen vastgelegd. Voor de subsidieperiode tot 2012 is het beleid uiteengezet in de Cultuuragenda 'Kunst van leven. Hoofdlijnen cultuurbeleid', uitgebracht in juni 2007 met de volgende thema's: 'Ruimte voor de top: excellentie', 'Innovatie en e-cultuur', 'Een brede basis voor cultuur: cultuurparticipatie', 'Mooier Nederland' en tenslotte 'Een sterke cultuursector'. Daarnaast bevat de nota de verdere uitwerking van 'Verschil Maken', de herziening van de subsidiesystematiek vanaf 2009. Noemenswaardig in de periode 2009-2012 is ook de start van het project Cultuurprofijs, gericht op maatschappelijk draagvlak en meer eigen inkomsten binnen de culturele sector.

Naast de invoering van het nieuwe subsidieplan worden in de periode 2009-2012 verschillende beleidsprogramma's opgestart, herzien en voortgezet. De ministeries van Buitenlandse Zaken, Economische Zaken, Landbouw en Innovatie en Onderwijs, Cultuur en Wetenschap zetten met het programma DutchDFA voor de periode 2009-2012 gezamenlijk in op sectoren van design, vormgeving en architectuur. Het Koninklijk Concertgebouw Orkest, het Mauritshuis en de Design Academy ontvangen bovendien extra middelen om internationaal toptalent verder te versterken.

In 2012 is de Johannes Vermeer Prijs, een staatsprijs met als doel om uitzonderlijk artistiek talent te eren en verder te stimuleren, toegekend aan kunstenaar Marlene Dumas.

Uitvoeringen en bezoeken podiumkunsten

Tabel 10.2 toont de ontwikkeling van uitvoeringen en bezoeken binnen de Rijksgesubsidieerde podiumkunsten voor de periode 2007-2011. In 2009 ging een nieuwe subsidieperiode van start, met een andere groep instellingen en andere financieringsarrangementen. Met name binnen de ensembles, het muziektheater en het jeugdtheater hebben grote verschuivingen plaats gevonden. Het aantal binnenlandse uitvoeringen is gestegen in 2011 (tot ruim 16,6 duizend), het aantal binnenlandse bezoeken is tevens gestegen (tot bijna 4,3 miljoen). Het is niet ongebruikelijk dat het aantal uitvoeringen en bezoeken van instellingen schommelt van jaar tot jaar, afhankelijk van de programmering. Sinds de vorige subsidieplanperiode is het aantal bezoeken gestegen. De aanwezigheid van Nederlandse podiumkunsten in het buitenland is in het afgelopen jaar gestegen met circa 25 procent. Het aantal bezoeken aan Nederlandse podiumkunsten in het buitenland met 2,5 procent.

Figuur 10.2 | Financieringsstromen kunsten

Bedragen 2012 (x € 1 mln)

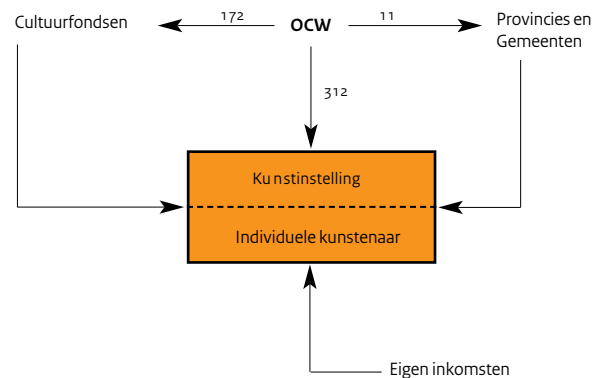

Bron

Jaarverslagen instellingen

Toelichting

- Uitvoeringen en bezoeken inclusief 4-jarige instellingen gesubsidieerd bij FPK vanaf 2009, exclusief festivals
- Uitvoeringen zijn in de tabel opgenomen exclusief specifieke uitvoeringen, waaronder educatieve activiteiten op scholen en begeleidingsuitvoeringen
- Voor de orkesten betekent dit dat balletbegeleidingen niet meegeteld worden. Ook tellen uitvoeringen van de omroeporkesten niet mee
- Muziektheater: inclusief opera en operette
- Theater: inclusief mime en poppenspel

Tabel 10.2 | Uitvoeringen van en bezoek aan OCW-gesubsidieerde podiumkunstgezelschappen

		2007	2008	2009	2010	2011
A) Aantal uitvoeringen						
Totaal	Nederland	14.722	14.776	13.154	15.656	16.612
Dans		1.941	1.906	1.365	1.448	1.661
Ensembles		1.253	1.190	1.856	1.883	2.028
Jeugdtheater		3.002	3.107	985	2.632	2.923
Muziektheater		676	609	1.058	1.100	1.062
Orkesten		693	687	689	852	1.008
Theater		7.157	7.277	7.201	7.741	7.931
Totaal	Buitenland	2.161	2.181	2.325	2.356	3.103
Dans		342	304	314	306	335
Ensembles		476	438	476	466	446
Jeugdtheater		393	498	121	238	341
Muziektheater		45	17	63	30	85
Orkesten		72	78	77	69	78
Theater		833	846	1.274	1.247	1.818
B) Aantal bezoeken (x 1.000)						
Totaal	Nederland	3.330	3.085	3.340	3.411	4.291
Dans		585	447	399	393	450
Ensembles		423	390	809	687	1.400
Jeugdtheater		375	331	109	287	289
Muziektheater		302	283	308	300	277
Orkesten		711	697	686	780	797
Theater		934	937	1.029	965	1.078
Totaal	Buitenland	697	759	738	805	825
Dans		158	126	110	144	176
Ensembles		198	213	278	266	221
Jeugdtheater		77	102	16	31	51
Muziektheater		8	3	23	16	9
Orkesten		114	142	140	116	131
Theater		142	173	171	232	237

Film

Film is een medium dat duidelijk alle lagen van de Nederlandse bevolking aanspreekt. Het commercieel belang van de Nederlandse bioscoopfilm is hard gestegen. In 1994 had het nog slechts een marktaandeel van 0,8 procent; dat is gestegen tot ruim 22 procent in 2011 (na een lichte daling in 2010). Tussen 2006 en 2009 was maar liefst 41 procent van de totale toename van de bioscoopomzet op conto te schrijven van Nederlandse films. In 2010 is het aantal bioscoopbezoeken in Nederlands weer toegenomen naar ruim 30 miljoen. Het bezoek aan Nederlandse films is in 2011 ook weer gestegen; ruim 22 procent van het totaal (meer dan verdubbeld in de afgelopen 5 jaar). Het aantal lange speelfilms geproduceerd in Nederland lijkt te zijn gestabiliseerd, na een piek in 2009.

Figuur 10.3 | Bioscoopbezoek

Aantal bezoeken (x 1 mln)

Figuur 10.4 | Recette per uitgebrachte film

Bedragen (x € 1.000)

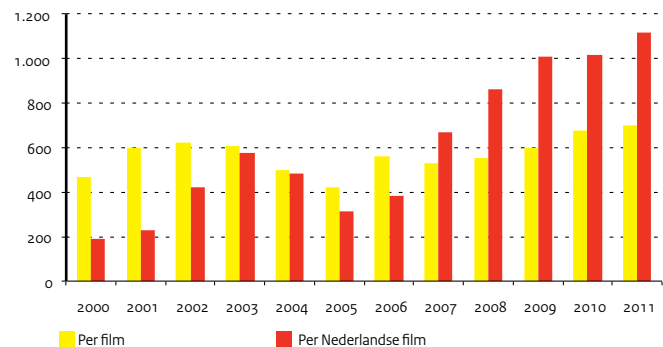

Bron

Film Facts and Figures of the Netherlands
(Het Nederlands Fonds voor de Film)
www.filmfonds.nl

Toelichting

- Filmfonds = Het Nederlands Fonds voor de Film
- Lange speelfilms: alle in het jaar geproduceerde lange speelfilms inclusief publieksfilms tot stand gekomen via c.v.-regeling met en zonder subsidie van het Filmfonds
- (Semi-) publieke middelen: Filmfonds, Cobo, Stifo en publieke omroep, Fine BV, exclusief lokale fondsen en bijdragen van provincies en gemeenten
- De gegevens mbt de filmproductie in enig jaar (wat is er gemaakt) zijn niet gelijk aan de distributiegegevens in dat zelfde jaar (wat was er in de bioscoop)

Tabel 10.3 | Bijdragen uit (semi-) overheidsmiddelen aan financiering filmproductie

	2007	2008	2009	2010	2011
Aantal lange speelfilms	28	28	42	34	27
Aantal films ondersteund door Filmfonds	21	21	33	28	23
Aantal films in coproductie met publieke omroep	22	17	7	22	22
Aantal films zonder bijdrage uit(semi-)publieke middelen	3	4	3	6	4
Aantal documentaires	8	17	11	16	19
Aantal documentaires ondersteund door Filmfonds	8	15	7	13	17
Totaal bijdrage Filmfonds (x € 1.000)	656	1.665	763	1.863	1.822
Aantal animatiefilms	3	5	7	14	10
Totaal bijdrage Filmfonds (x € 1.000)	108	260	406	1.078	804
Aantal experimentele films	18	18	24	10	26
Totaal bijdrage Filmfonds (x € 1.000)	604	432	672	250	1.002

Bron

Jaarverslagen Nederlandse Vereniging
Bioscoopexploitanten
www.nvbinfocentrum.nl

Toelichting

- Bruto recette per uitgebrachte film: dit cijfer komt tot stand door de totale bruto recette, te delen door het aantal nieuw uitgebrachte titels in een jaar

Tabel 10.4 | Aandeel Nederlandse speelfilms in de bioscoop

	2007	2008	2009	2010	2011
Aantal bezoeken (x 1 mln)	23,1	23,5	27,2	28,2	30,4
waarvan aan alle Nederlandse films in roulatie (%)	13,5	17,6	17,4	15,8	22,3
Aantal uitgebrachte films in de bioscoop	291	296	334	325	343
waarvan Nederlandse speelfilms	20	30	37	32	48
Bruto recette (x € 1 mln)	159,7	164,6	200,4	219,3	239,9
waarvan alle Nederlandse films in roulatie	13,4	25,8	34,3	32,5	52,5
Bruto recette per uitgebrachte film (x € 1.000)	529	556	600	675	699
Bruto recette per Nederlandse film (x € 1.000)	671	859	1.009	1.014	1.117

Publiek omroepbestel

Het publieke omroepbestel bestaat uit de binnenlandse landelijke, regionale en lokale omroepen en de Wereldomroep.

Het jaar 2012 stond voor een groot deel in het kader van de bezuinigingen en de modernisering van de publieke omroep die nog een gevolg zijn van het regeerakkoord van het kabinet Rutte I. De fusie van zes omroepverenigingen tot drie nieuwe omroeporganisaties is een belangrijke voorwaarde om de geplande besparingen op het budget van de publieke omroep te realiseren. De NPO en de omroepverenigingen zijn hiermee het afgelopen jaar voortvarend aan de slag gegaan. Ook de 2.42 omroepen sluiten zich aan bij een omroeporganisatie. Dat brengt de komende jaren het aantal omroeporganisaties terug van 21 tot 8.

Met de wijziging van de Mediawet 2008 van 28 juni 2012 is de overgang van de Wereldomroep per 1 januari 2013 naar het Ministerie van Buitenlandse Zaken geregeld. Naast deze omroepen zijn er nog enkele instellingen belast met aan de publieke omroepen gerelateerde specifieke publieke taken (Nederlands Instituut voor Beeld en Geluid, NOB en MCO). De regionale omroepen worden bekostigd via het Provinciefonds. In het regeerakkoord Rutte II is besloten de bekostiging van de regionale omroepen per 1 januari 2014 over te hevelen naar OCW.

Financiering

Het beschikbare budget voor de mediabegroting is opgebouwd uit de rijksomroepbijdrage, de reclame-inkomsten van de Ster en de rente op de algemene omroepreserve. Het wettelijk vastgestelde basisniveau van de rijksomroepbijdrage wordt conform de Mediawet jaarlijks geïndexeerd met

de prognoses van het CPB-prijnsindexcijfer voor de gezinsconsumptie en het CBS-indexcijfer voor de groei van het aantal huishoudens in Nederland. De Ster-inkomsten fluctueren jaarlijks als gevolg van wijzigingen in de marktsituatie.

Prestatie-indicatoren

De belangrijkste indicatoren voor Media zijn opgenomen in de beleidsagenda en in Trends in Beeld. Daarnaast zijn ook het kijktijdaandeel en het luistertijdaandeel belangrijke indicatoren voor de publieke omroep. Door de komst van nieuwe spelers op de omroepmarkt stond het kijktijdaandeel onder druk en daalde het voor de 3 publieke zenders tot 33 procent in 2007. Vanaf 2008 is er een herstel opgetreden, waarbij het kijktijdaandeel in de even jaren (evenementenjaren) hoger is dan in de oneven jaren.

Pers

In de Mediawet zijn steunmaatregelen voor persorganen opgenomen. De uitvoering hiervan geschiedt door het Stimuleringsfonds voor de Pers. Het Stimuleringsfonds beschikt sinds 2001 over twee tijdelijke steunregelingen; één voor minderhedenbladen en één voor journalistieke internetinformatieproducten. Het beleid van de rijksoverheid is erop gericht om de pluriformiteit van de dagbladpers zoveel mogelijk in stand te houden. De oplage van betaalde dagbladen vertoont de laatste jaren een voortdurende daling. De oplagedaling van betaalde dagbladen wordt toegeschreven aan toenemende concurrentie van televisie, radio en internet; afnemende bereidheid bij consumenten om te betalen voor informatie; afnemende belangstelling met name bij jongeren voor (betaalde) kranten.

In 2009 is de Tijdelijke Commissie Innovatie en Toekomst Pers met een tweeledige taakopdracht van het Ministerie van OCW aan het werk gegaan. De opdracht was adviezen uit te brengen over innovatiemogelijkheden binnen de pers en over de toekomst van nieuws en opinievoorziening in Nederland, toegespitst op de rol van de pers. Uiteindelijk zijn beide adviezen gebundeld opgenomen in één rapport: De volgende editie. Dit rapport bevatte zeventien concrete aanbevelingen, voor overheid en sector zelf, om het tij voor de krantensector te keren. In 2011 vond bij het Stimuleringsfonds voor de Pers een 3e ronde van de Innovatieregeling voor pers en journalistiek plaats: aan 20 projecten werd in totaal ruim € 2 miljoen toegekend.

Figuur 10.5 | Financieringsstromen media

Bedragen 2012 (x € 1 mln)

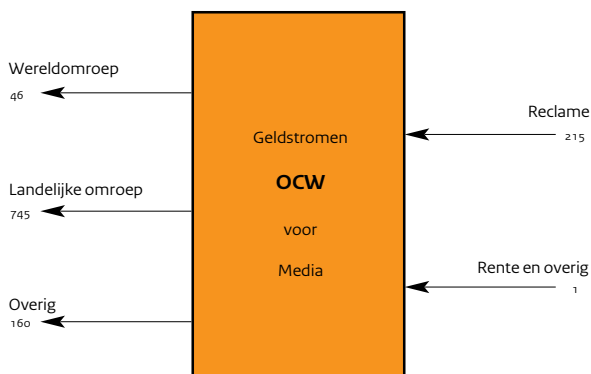

Bron

Mediamonitor 2010 o.b.v. informatie
HOI-Online

Toelichting

- Betreft verspreide binnenlandse oplage

Tabel 10.5 | Oplage landelijke en regionale dagbladen (aantal x 1.000)

	2007		2008		2009		2010		2011	
	Aantal	%	Aantal	%	Aantal	%	Aantal	%	Aantal	%
Totale oplage	5.494	100	5.381	100	4.630	100	4.537	100	4.364	100
Totaal landelijke dagbladen	1.931	35	1.881	35	1.821	39	1.798	40	1.750	40
Regionale bladen	1.739	32	1.696	32	1.578	34	1.545	34	1.484	34
Specialistisch	93	2	96	2	91	2	82	2	60	1
Gratis dagbladen	1.731	32	1.708	32	1.140	25	1.112	25	1.070	25
Totaal landelijke dagbladen	1.931	100	1.881	100	1.821	100	1.798	100	1.750	100
De Telegraaf	675	35	667	35	644	35	626	35	598	34
Algemeen Dagblad	476	25	458	24	441	24	440	24	427	24
De Volkskrant	271	14	261	14	256	14	260	14	258	15
NRC Handelsblad	227	12	216	11	205	11	199	11	200	11
Trouw	109	6	108	6	107	6	106	6	103	6
Reformatorisch Dagblad	57	3	56	3	55	3	54	3	53	3
Nederlands Dagblad	33	2	32	2	30	2	30	2	28	2
NRC next	83	4	83	4	83	5	83	5	83	5

Tabel 10.6 | Kijktijdaandelen televisiezenders (in procenten)**Bron**

Jaarverslagen Stichting Kijkonderzoek

Toelichting

- Bij de Nederlandse bevolking vanaf 6
jaar, tussen 18 en 24 uur

	2008	2009	2010	2011	2012
Ned1	22,5	21,9	23,3	20,8	23,5
Ned2	7,1	6,9	7,3	6,7	7,3
Ned3	7,7	8,0	7,0	6,9	6,9
RTL4	14,2	15,1	16,2	17,6	17,3
RTL5	5,7	5,5	5,0	5,2	4,1
RTL7	4,7	4,6	4,9	5,1	5,0
RTL8	2,3	2,2	2,2	2,3	2,0
Nets5	5,2	4,7	4,0	3,9	3,6
SBS6	12,5	12,6	11,3	10,6	9,1
Veronica	4,7	4,3	4,4	4,8	4,3
Overig (buitenland/regionaal/video)	13,4	14,2	14,4	16,1	16,9

Letteren en bibliotheken

Stelsel van openbare bibliotheken

De verantwoordelijkheden en financiering van de openbare bibliotheken zijn op drie niveaus belegd: lokaal, regionaal en landelijk. Door de landelijke overheid wordt een bedrag ter hoogte van 1 procent van het totale budget besteed voor de uitvoering van haar stelselverantwoordelijkheid. Het aantal bibliotheekinstellingen neemt nog steeds af. Vanaf 2001 constateren we een daling in het aantal volwassen lidmaatschappen; vanaf 2007 stabiliseert het aantal leden. Vanaf 2009 zien we zowel een sterke daling van de collectie als voor het aantal uitleningen voor volwassenen. Bij de jeugdboeken blijft de collectie vrijwel gelijk, maar ook hier is er vanaf 2009 een daling in het aantal uitleningen. Vanaf 2011 lijkt de daling van het aantal uitleningen niet verder door te zetten.

Bibliotheekvernieuwing

In 2009 is intensief verder gewerkt aan de bibliotheekinnovatie volgens de programmalijnen uit het advies van de Commissie Calff (Innovatie met effect, 2008). Prioriteit is gegeven aan de ontwikkeling van een landelijke digitale bibliotheek. In 2009 is het fundament gelegd voor een goede landelijke infrastructuur en zijn de bestaande digitale diensten en producten geëvalueerd. Op basis daarvan is besloten welke onderdelen met rijksmiddelen worden voortgezet, al dan niet aangepast. In 2010 werd veel vooruitgang geboekt bij het realiseren van een hoogwaardige – multimediaal toegankelijke - informatievoorziening voor bibliotheekgebruikers. In 2012 zijn de belangrijkste onderdelen van de landelijke digitale bibliotheek gereed gekomen en in gebruik genomen. Dat zijn: de gemeenschappelijke website-infrastructuur, de nationale bibliotheekcatalogus en het datawarehouse. Eind 2012 zijn alle Nederlandse openbare bibliotheek aangesloten op de digitale bibliotheek en heeft het algemene publiek kunnen kennismaken met een

digitaal aanbod vanuit de openbare bibliotheken.

Stelselversterking

In 2009 is de Vereniging van Openbare Bibliotheken gesplitst in een branchevereniging en een onafhankelijk sectorinstituut. Beide organisaties zijn per 1 januari 2010 operationeel. Het sectorinstituut openbare bibliotheken is namens de rijksoverheid belast met uitvoering van de stelseltaken. De lectuurvoorziening voor leesgehandicapten vormt één van de stelseltaken. Het Sectorinstituut Openbare Bibliotheken (SIOB) is druk bezig met de integratie van het aangepast lezen in het openbaar bibliotheekwerk. Zo is er in 2011 onderzoek gedaan naar de kwaliteitscriteria die nodig zijn voor het aangepast-lezen segment. Over de afgelopen jaren maakten 500 vestigingen gebruik van de mogelijkheid om met een bijdrage van SIOB een aanbod aangepast lezen te realiseren. Onderzoek maakt duidelijk dat bibliotheken vinden dat de regeling heeft geholpen om aangepast lezen binnen de bibliotheek grotere bekendheid te geven, waarmee zij de klant beter kunnen bedienen. Tevens werd in 2009 de Stichting Bibliotheek.nl opgericht voor de verdere ontwikkeling en exploitatie van de landelijke digitale bibliotheek.

Bibliotheekcharter

IPO, VNG en OCW hebben in 2009 het Bibliotheekcharter 2009-2012 getekend. Dit charter legt de rollen en verantwoordelijkheden vast van de drie overheidslagen, de landelijke bibliotheekorganisaties en de doelen van de bibliotheekinnovatie in genoemde periode. Op die manier wordt de samenhang versterkt en de slagkracht vergroot. In 2010 werd uitvoering gegeven aan het Bibliotheekcharter 2010-2012. IPO, VNG en OCW spraken daarin onder meer af om de bibliotheekwetgeving te actualiseren. De werkzaamheden betroffen vooral de voorbereiding van de wetaanpassing.

Figuur 10.6 | OCW-financiering letteren en bibliotheken

Bedragen (x € 1 mln)

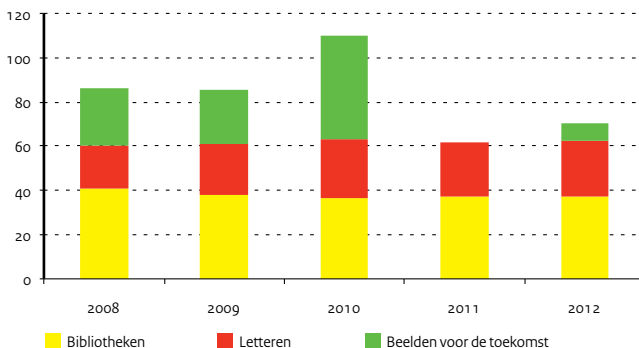

Figuur 10.7 | Openbare bibliotheken

Leden, collectie en uitleningen; 2000=100

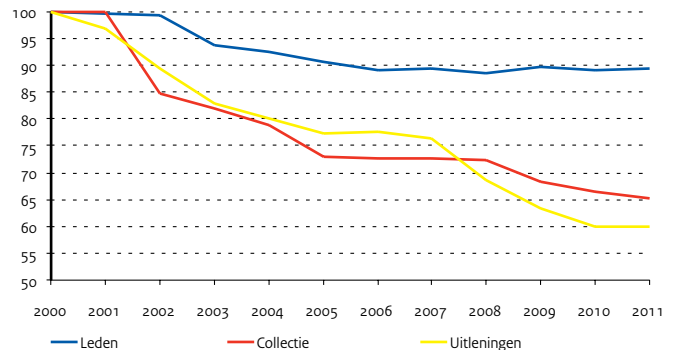

Tabel 10.7 | Kerncijfers openbare bibliotheken
Bron

CBS-Statline

Toelichting

- Totaal baten is exclusief reserveringen en voorzieningen
- De cijfers over 2007 aangepast o.b.v. rapportage CBS in juni 2009

	2007	2008	2009	2010	2011
A) Organisatie					
Aantal instellingen	202	194	171	166	163
B) Collectie (x 1.000)					
Totaal collectie	31.211	31.047	29.299	28.532	27.922
Totaal boeken volwassenen	18.764	18.382	16.782	16.194	15.552
Fictie	9.660	9.524	8.999	8.791	8.677
Non-fictie	9.104	8.858	7.783	7.403	6.875
Totaal jeugdboeken	12.447	12.665	12.517	12.338	12.370
Fictie	8.895	9.052	8.954	8.982	9.082
Non-fictie	3.552	3.613	3.563	3.356	3.288
C) Lidmaatschappen (x 1.000)					
Totaal (incl. busleden)	4.011	3.969	4.027	3.996	4.009
t/m 17 jaar (jeugd)	2.053	2.052	2.079	2.113	2.189
18 jaar en ouder	1.958	1.917	1.948	1.883	1.820
D) Uitleningen (x 1.000)					
Totaal (inclusief in bus)	118.673	106.789	98.342	93.428	93.028
Totaal boeken volwassenen	63.885	57.731	52.251	49.961	48.832
Fictie	46.715	42.554	39.737	38.258	37.391
Non-fictie	17.170	15.177	12.514	11.703	11.441
Totaal jeugdboeken	54.788	49.058	46.091	43.467	44.196
Fictie	45.587	40.676	38.344	36.299	37.064
Non-fictie	9.201	8.382	7.747	7.168	7.132
E) Financiën (x € 1 mln)					
Totaal baten	518,6	544,5	568,6	574,2	576,3
Inkomsten gebruikers	71,4	71,1	72,3	71,8	71,4
Totaal subsidies	424,8	445,8	463,6	473,5	471,3
Gemeentelijke subsidies	401,9	422,9	445,7	457,8	456,8
Provinciale subsidies	16,4	15,7	14,2	13,0	10,9
Overige subsidies	6,5	7,2	3,7	2,7	3,6
Overige baten	22,4	27,6	32,7	28,9	33,6

Sectoren

Het beleidsterrein van Cultureel Erfgoed omvat de sectoren musea, monumentenzorg, archeologie en archieven. De belangrijkste (ministeriële) verantwoordelijkheid op het gebied van de musea ligt bij het behoud, beheer en toegankelijk maken van de rijkscollectie. Dit wordt uitgevoerd door de zelfstandige rijksmusea. Deze instellingen worden bij het uitvoeren van hun taken gecontroleerd door de Erfgoedinspectie/collecties. De Rijksdienst voor het Cultureel Erfgoed (RCE) stelt kennis en ervaring ter beschikking aan het gehele museale veld. Daarnaast zet de minister van OCW zich in voor het toegankelijk maken van cultureel erfgoed via educatie en collectiemobiliteit via regelingen bij cultuurfondsen, zoals het Mondriaan Fonds. Op basis van het advies van de Raad voor Cultuur zal het museumbestel worden herzien.

De kern van de monumentenzorg is gelegen in de verantwoordelijkheid voor de instandhouding van de rijksmonumenten. De uitvoering van het rijksbeleid op dit gebied is opgedragen aan RCE. Belangrijke instrumenten zijn de subsidies voor instandhouding van monumenten. Sinds 2010 is er sprake van een structureel budget, niet alleen voor instandhouding, maar ook voor restauratie van monumenten. De wettelijke grondslag hiervoor wordt gevormd door de Monumentenwet 1988. Gemeenten zijn de bevoegde instantie waar het gaat om verlenen van vergunningen bij wijziging van rijksmonumenten. De Erfgoedinspectie heeft taken op het gebied van naleving van wet- en regelgeving op monumentengebied. Eind 2009 is de modernisering van de monumentenzorg door de Tweede Kamer geaccordeerd. Alle bijbehorende wetswijzigingen zijn op 1 januari 2012 van kracht. Het belangrijkste doel is om het behoud en de ontwikkeling van erfgoed te verbinden met vernieuwing waar de samenleving om vraagt; van objectgericht naar omgevingsgericht, van conserverend naar ontwikkelend. De plek van cultuurhistorie in de ruimtelijke ordening speelt hierbij een belangrijke rol. In de wet is vastgelegd dat gemeenten bij het maken van bestemmingsplannen rekening moeten houden met cultuurhistorische waarden. De regelgeving is eenvoudiger en de eigenaar heeft meer te vertellen over zijn monument. Herbepanning van monumenten is een belangrijk item en het rijk stimuleert en faciliteert dat door aanvullende regelgeving.

In de sector archeologie ligt de belangrijkste (ministeriële) verantwoordelijkheid vooral bij het behoud en de bescherming van de archeologische waarden in de bodem, de inpassing ervan in de ruimtelijke ontwikkeling en het verlenen van opgravingvergunningen. Deze uitgangspunten zijn vastgelegd in de Wet archeologische monumentenzorg (Wamz) die op 1 september 2007 in werking is getreden. Hiermee zijn tevens de uitgangspunten van het Verdrag van Malta binnen de Nederlandse wetgeving geïmplementeerd. In 2012 is de Wamz geëvalueerd en hieruit is naar voren gekomen dat de Wet effectief is.

De RCE draagt zorg voor de uitvoering van de Wamz. De Erfgoedinspectie

houdt toezicht op de naleving van wettelijke eisen en van voorschriften aan de opgravingvergunningen.

In de archiefsector is de belangrijkste verantwoordelijkheid van OCW het beheer en behoud en de ontsluiting van de overgebrachte archieven. Deze taak wordt uitgeoefend door het Nationaal Archief (NA) en elf Regionaal Historische Centra (RHC's). Bij het NA en de RHC's worden de rijksarchieven in de desbetreffende provincie, de archieven van de provincie en die van een aantal gemeenten, waterschappen en andere cultuurhistorische instellingen bewaard. Speerpunt in het beleid van de archiefsector is het digitaal toegankelijk maken van archiefinformatie en het vergroten van het publieksbereik door virtuele dienstverlening. Eind 2012 is als uitvloeisel van de Archiefvisie (uitgebracht in 2011) door OCW, het IPO, de VNG en de UvW het archiefconvenant ondertekend, waarmee partijen de handen ineenslaan voor een duurzame archiefzorg in de digitale toekomst. Daarnaast wordt door het NA in samenwerking met de departementen ingezet op het wegwerken van de papieren achterstanden van het Rijk. Het toezicht op de kwaliteit van de archiefzorg van de rijksoverheid wordt uitgeoefend door de Erfgoedinspectie/sector archieven. De wettelijke grondslag wordt gevormd door de Archiefwet 1995.

Financiering

De geldstromen voor het Cultureel Erfgoed gaan voor het merendeel naar de rijksdiensten RCE (sinds 2011 inclusief ICN) en NA, de rijksarchieven in de RHC's en de gesubsidieerde instellingen. De grootste geldstromen gaan naar de musea en de monumentenzorg. Verder worden instellingen op het gebied van archeologie gesubsidieerd. Het Nationaal Restauratie Fonds (NRF) draagt zorg voor het betalingsverkeer op het terrein van de monumentenzorg.

Figuur 10.8 | Financieringsstromen cultureel erfgoed

Bedragen 2012 (x € 1mln)

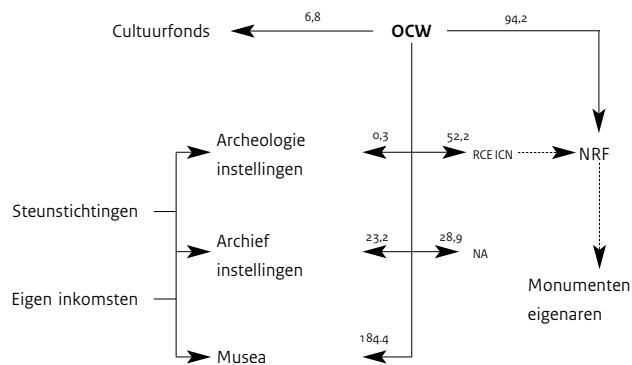

Tabel 10.8 | Bezoeken gesubsidieerde musea (x 1.000)

		2007	2008	2009	2010	2011	
Bron							
Jaarverslagen betrokken musea	Totaal	5.684	5.522	5.556	5.512	6.115	
Toelichting	Afrika Museum	Berg en Dal	80	67	71	67	69
- (1) na verbouwing in de loop van 2007 heropend	Nederlands Filmmuseum	Amsterdam	95	86	84	58	51
- (2) wegens verbouwing gesloten van januari 2009 tot september 2010	Nederlands Fotomuseum	Rotterdam	52	52	51	53	65
- (3) wegens renovatie van de klimaatinstallatie een deel van 2010 ontruimd	Het Geld- en Bankmuseum (1)	Utrecht	33	48	55	60	59
- (4) wegens verbouwing gesloten van begin 2009 tot najaar 2010	De Gevangenpoort (2)	Den Haag	47	45	4	22	54
- (5) wegens verbouwing gesloten; deel van de collectie tijdelijk op andere locatie zichtbaar	Hollandsche Schouwburg	Amsterdam	40	36	38	46	41
	Huis Doorn	Doorn	27	25	25	24	26
	Joods Historisch Museum	Amsterdam	134	115	177	184	187
	Keramiekmuseum Het Prinsessehof	Leeuwarden	31	24	39	30	28
	Kröller-Müller Museum	Otterlo	263	252	258	281	302
	Nederlands Letterkundig Museum	Den Haag	25	9	7	22	45
	Het Mauritshuis	Den Haag	244	232	206	239	278
	Museum Meermano	Den Haag	15	16	12	14	19
	Museum Boerhaave	Leiden	32	42	42	47	55
	Museum Catharijneconvent (3)	Utrecht	76	81	83	49	90
	Museum Slot Loevestein	Poederloijen	108	101	122	116	116
	Natuurhistorisch Museum Naturalis	Leiden	244	245	267	263	267
	Het Nederlands Openluchtmuseum	Arnhem	454	451	462	436	456
	Nederlands Scheepvaartmuseum	Amsterdam	92	115	101	119	176
	Paleis Het Loo Nationaal Museum	Apeldoorn	317	316	355	323	325
	Persmuseum (4)	Amsterdam	17	11	8	16	26
	Rijksbureau voor Kunsthist. Doc.	Den Haag	5	5	5	5	5
	Het Rijksmuseum (5)	Amsterdam	970	976	876	896	994
	Rijksmuseum Muiderslot	Muiden	151	131	119	110	109
	Rijksmuseum Twenthe	Enschede	41	41	46	42	44
	Rijksmuseum van Oudheden	Leiden	123	120	134	131	153
	Rijksmuseum voor Volkenkunde	Leiden	78	76	95	104	118
	Teylers Museum	Haarlem	78	90	119	101	128
	Van Gogh Museum	Amsterdam	1560	1475	1451	1433	1600
	Het Zuiderzeemuseum	Enkhuizen	252	239	244	221	229

Tabel 10.9 | Rijksmonumenten en Rijksarchieven

		2007	2008	2009	2010	2011
Bron						
A) Jaarverslagen RACM / RCE	A) Geregistreerde Rijksmonumenten (x 1.000)	50,9	50,8	50,8	50,8	50,7
B) Jaarverslagen NA	B) Bezoeken Rijksarchieven via internet (x 1.000)					
Toelichting	Bezoeken Genlias	3.368	4.232	21.946	25.617	27.241
- Genlias is een landelijke database met gegevens voor stamboomonderzoek	Bezoeken Regionale Historische Centra (exclusief Genlias)	4.685	7.827	8.729	10.547	14.482
	Bezoeken Nationaal Archief (exclusief Genlias)	649	704	1.215	1.184	1.264

Stelsel en financiën wetenschap

Onderzoek in Nederland: algemeen

Nederland gaf in 2011 12,3 miljard euro uit aan wetenschappelijk onderzoek en ontwikkelingswerk (ook wel 'Research and Development' of R&D), dat in Nederland werd uitgevoerd. De uitgaven zijn tussen 2010 en 2011 gestegen met 2,1 miljard euro (= 20 procent), maar door de volgende veranderingen is er een trendbreuk tussen 2010 en 2011 en zijn deze cijfers niet vergelijkbaar:

- 1) een minder strenge afbakening van het R&D-begrip bij bedrijven (geschat op ongeveer 0,9 miljard euro);
- 2) Het toevoegen van de R&D-uitgaven van bedrijven met minder dan 10 werknemers (geschat op 0,6 miljard euro);
- 3) aanpassingen in de grondslag voor de berekening van de R&D-uitgaven van de hoger onderwijsinstellingen, waardoor deze uitgaven met ongeveer 15 procent afnemen ten opzichte van eerdere berekeningen (geschat op ongeveer 0,5 miljard euro).

Daarnaast is er ook sprake van een daadwerkelijke stijging van de uitgaven (bij bedrijven met ongeveer 0,3 miljard en bij de hoger onderwijsinstellingen ook met ongeveer 0,3 miljard euro). De R&D-omvang in 2011 komt hierdoor overeen met 2,04 procent van het BBP, wat een stijging betekent van 0,31 procent van het BBP ten opzichte van 2010, waarvan 0,1 procent een echte stijging is en 0,2 procent door veranderingen in de meetmethodiek.

De financiers van onderzoek

Onderzoek kent drie bronnen van directe financiering van R&D: bedrijven, overheid en buitenland (bedrijven en de Europese Unie). In 2011 bedroeg het aandeel van de overheid 43 procent van het totaal, dat van bedrijven 43 procent, terwijl 11 procent afkomstig was van buitenlandse bronnen. De overige 3 procent is afkomstig van eigen middelen van de onderzoekorganisaties en andere nationale bronnen. Naast de directe financiering vindt er in toenemende mate ook indirecte financiering van R&D plaats op basis van fiscale instrumenten als de WBSO (Wet Bevordering Speur- en Ontwikkelingswerk en de RDA (Research and Development Aftrek). De omvang ervan in 2012 was 1.122 miljoen euro (= 18,6 procent ten opzichte van het totaal aan directe en indirecte financiering en door de overheid).

Binnen de overheid is het ministerie van OCW de belangrijkste financier. In 2012 bedroeg het aandeel 69 procent. Belangrijke component daarbinnen is de financiering van de universiteiten, de universitaire medische centra en de hogescholen, bekostigd via de artikelen 6 en 7 van de OCW-begroting. Binnen artikel 16 neemt het aandeel van de vaste bijdragen aan de onderzoeksinstellingen af van 92 procent in 2003 tot 65 procent in 2012 ten gunste van de middelen voor specifieke beleidsthema's. Van de vaste bijdragen is NWO in 2012 een grootverbruiker met 53 procent (was 41 procent in 2010), maar dit is mede het gevolg van de overheveling van het budget van TNO naar het ministerie van Economische Zaken (EZ). De omvang van het budget voor specifieke beleidsthema's (FES-gelden, programma's gericht op talentontwikkeling) is in de loop der jaren sterk toegenomen, van 52 miljoen

euro in 2003 tot 440 miljoen in 2010, maar gezakt tot 311 miljoen in 2012. De reden hiervan is het aflopen van de regeling "kennisswerkers" die voor de jaren 2009 en 2010 in het leven was geroepen als reactie op de financiële crisis. Overigens gaat ook een belangrijk deel van de middelen voor specifieke beleidsthema's naar NWO.

Intermediaire organisaties

Naast rechtstreekse financiering door het Ministerie van OCW aan onderzoeksinstellingen gaat een deel via de intermediaire geldverdelende organisatie NWO. De NWO-middelen gaan voor een groot deel naar de universiteiten (daarnaast naar eigen instituten). Ook andere ministeries kennen intermediaire organisaties, zoals Agentschap NL bij het Ministerie van EZ.

Uitvoerende (onderzoeks-)instellingen

De instellingen voor hoger onderwijs (universiteiten, universitaire medische centra en hbo-instellingen) voerden in 2011 33 procent van het Nederlandse onderzoek uit. De groep (semi-)publieke onderzoeksinstellingen voerde in 2011 11 procent van het Nederlandse onderzoek uit. Deze – heterogene – groep bestaat naast de NWO- en KNAW-instituten voor vooral fundamenteel onderzoek, uit instituten die meer toegepast onderzoek uitvoeren zoals TNO, de grote technologische instituten (GTI's), en de instituten op het terrein van landbouwkundig onderzoek (DLO). Daarnaast zijn er instituten die gelieerd zijn aan departementen zoals het RIVM en het KNMI. De bedrijven zijn verantwoordelijk voor de uitvoering van het grootste deel van het Nederlandse onderzoek, in 2011 was dit 57 procent. Het onderzoek vindt voor het grootste deel binnen de industrie plaats met een aantal grote bedrijven zoals Philips, ASML, Shell en DSM, gevolgd door de dienstensector en tenslotte door de categorie 'overige'.

Figuur 11.1 | Financieringsstromen R&D

Bedragen 2011 (x € 1 mld)

Overheid	3,1	Overheid	1,0	Overheid	0,8
Bedrijven	0,3	Bedrijven	0,2	Bedrijven	5,2
Overige bronnen NL	0,3	Overige bronnen NL	0,1	Overige bronnen NL	0,0
Buitenland	0,3	Buitenland	0,1	Buitenland	0,9

↓	↓	↓
Hoger onderwijs	Onderzoeksinstellingen	Bedrijven
4,0	1,3	6,9

Bron

Jaarverslagen OCW

Toelichting

- In het OCW-begrotingsbedrag voor TNO zijn t/m 2010 ook bijdragen van andere departementen opgenomen
- Specifieke beleidsthema's zijn: FES, Genomics, Vernieuwingsimpuls, Aspasia, EET
- De apparaatskosten staan vanaf 2012 niet meer bij het beleidsartikel, maar worden in één post berekend

Bron

CBS

Toelichting

- De cijfers zijn exclusief de financiële stromen naar het buitenland
- De overheidsmiddelen zijn exclusief WBSO
- De R&D-uitgaven 2007-2010 hoger onderwijsinstellingen en UMC's zijn gereviseerde cijfers
- Er is een trendbreuk in de cijfers tussen 2010 en 2011 (vanaf 2011 inclusief bedrijven met minder dan 10 werknemers)
- De percentages naar financieringsbron in 2011 zijn exclusief bedrijven met minder dan 10 werknemers

Bron

CBS

Toelichting

- R&D-uitgaven hoger onderwijsinstellingen en UMC's op basis van revisie CBS
- Er is een trendbreuk in de cijfers tussen 2010 en 2011 (vanaf 2011 inclusief bedrijven met minder dan 10 werknemers)

Tabel 1.1.1 | Financiële kerncijfers onderzoek en wetenschappen (x € 1 mln)

	2008	2009	2010	2011	2012
Uitgaven en ontvangsten					
Totaal uitgaven	1.018,3	1.167,4	1.235,0	909,8	934,1
Nationale en internationale coördinatie	18,4	12,8	10,3	12,5	10,8
Onderzoeksinstituten	772,2	797,3	781,4	591,6	611,8
a) KNAW	91,7	94,1	90,8	91,1	94,3
b) NWO	315,6	325,6	317,5	323,4	327,0
c) TNO	198,7	199,8	192,8	0,0	0,0
d) BPRC (Primatencentrum) / Stichting AAP	9,5	9,6	9,6	9,7	10,4
e) Nationaal Herbarium	1,2	1,1	1,1	1,1	1,1
f) GTI's	3,9	4,0	4,7	0,0	0,0
g) Wetenschappelijke bibliotheekinstellingen	55,1	56,6	56,5	56,6	61,3
h) Overige instituten	18,3	19,0	19,1	19,2	20,6
i) Internationale instellingen	74,3	81,5	82,5	84,4	91,3
j) Adviesraden (COS en STT)	0,2	0,2	0,2	0,2	0,2
k) Publieksvoorlichting	3,6	3,8	3,8	3,9	4,1
l) Rechtspositionele maatregelen	0,0	2,0	2,8	2,0	1,4
Specifieke beleidsthema's	224,0	353,2	439,7	302,4	311,3
Toerekening aan DUO	0,3	0,5	0,3	0,3	0,3
Apparaatskosten OCW	3,5	3,5	3,3	3,0	.
Totaal ontvangsten	178,1	186,9	174,6	1,5	0,0

Tabel 1.1.2 | Nederlandse R&D naar financieringsbron en sector van uitvoering (x € 1 mld)

	2007	2008	2009	2010	2011
A) Financieringsbron					
Totaal	10,0	10,0	9,9	10,2	12,3
Overheid (in % van totaal)	34,7	--	47,3	--	42,5
Eigen middelen bedrijven (in % van totaal)	50,4	--	36,7	--	43,4
Eigen middelen onderzoeksinstituten (in % van totaal)	3,9	--	4,6	--	3,2
Buitenland (in % van totaal)	11,0	--	11,4	--	10,9
B) Sector van uitvoering					
Totaal	10,0	10,0	9,9	10,2	12,3
Bedrijven	5,5	5,3	4,9	5,2	6,9
Onderzoeksinstituten	1,3	1,3	1,3	1,3	1,3
Onderzoeksinstituten	1,0	1,1	1,1	1,0	1,1
Rijksdiensten	0,1	0,1	0,1	0,1	0,1
Instellingen voor zorg en welzijn	0,1	0,1	0,1	0,1	0,1
Overige instellingen	0,0	0,0	0,0	0,0	0,0
Hoger onderwijsinstellingen en UMC's	3,3	3,5	3,7	3,7	4,0

Tabel 1.1.3 | R&D-uitgaven van Nederland als percentage van het BBP, naar uitvoerende sector

	2007	2008	2009	2010	2011
Totaal	1,75	1,68	1,73	1,73	2,04
Private sector (ondernemingen)	0,96	0,89	0,85	0,89	1,15
Publieke sector (hoger onderwijs en onderzoeksinstituten)	0,79	0,79	0,88	0,84	0,88

Financiën van instellingen wetenschap

Het exploitatieresultaat uit de gewone bedrijfsvoering van de drie grootste instellingen (NWO, KNAW en de KB; vanwege de overheveling van de verantwoordelijkheid voor TNO naar het ministerie van EZ is TNO niet meer opgenomen in de financiële cijfers van OCW) is in 2011 negatief en zelfs sterker negatief dan in 2010. Na een negatief resultaat in 2006 kenden de jaren 2007-2009 een positief resultaat. Het gezamenlijke negatieve resultaat is vooral een gevolg van het negatieve resultaat bij NWO (-48,0 miljoen). De KB kende daarentegen een positief resultaat van 0,3 miljoen. De financiële positie van de drie instellingen gezamenlijk is voldoende. Het eigen vermogen van de instellingen is ten opzichte van 2010 gedaald.

Solvabiliteit, liquiditeit en rentabiliteit

De solvabiliteit van de gezamenlijke instellingen (zowel exclusief als inclusief voorzieningen) is 'voldoende'. De solvabiliteit inclusief voorzieningen kende vanaf 2006 een stijging, maar nam tussen 2010 en 2011 af van 0,63 tot 0,60. De liquiditeit is in 2011 net als in 2010 gedaald, van 1,95 in 2010 tot 1,74 in 2011. Ook de rentabiliteit is gedaald. De daling zette in 2009 in, maar is net als in 2010 negatief (-5,2 procent).

Exploitatiegegevens per instelling

De financiële positie van NWO eind 2011 is 'goed'. De solvabiliteit en liquiditeit zijn iets gedaald, terwijl de rentabiliteit aanzienlijk is afgenomen tot -6,8 procent door het negatieve resultaat. Het exploitatieresultaat is afgenomen van -10,5 miljoen in 2010 tot -48,0 miljoen in 2011. Het negatieve resultaat is het gevolg van een daling van de totale baten en een toename van de totale lasten.

De financiële positie van KNAW is nog steeds 'goed'. De solvabiliteit is gelijk gebleven. De liquiditeit en rentabiliteit zijn ook in 2011 gedaald. De daling van de rentabiliteit tot -0,1 procent is het gevolg van de toename van de baten (vooral door opdrachten van derden). Het exploitatieresultaat is in 2011 gedaald tot minus 135.000 euro. Het eigen vermogen is zeer licht gedaald.

De financiële situatie van de KB is in 2011 stabiel gebleven. Het exploitatieresultaat is positief. De solvabiliteit zonder voorzieningen is nagenoeg gelijk gebleven, net als de solvabiliteit inclusief voorzieningen. De liquiditeit en rentabiliteit zijn toegenomen. Het eigen vermogen is licht gestegen door de toevoeging van het positieve resultaat van 0,3 miljoen.

Omzetontwikkeling en externe financiering bij instellingen

De positieve ontwikkeling in de eerste jaren van het decennium voor zowel TNO als de GTI's gezamenlijk neemt aan het eind een andere wending, vooral bij TNO. Bij TNO daalt de omzet vanaf 2009, bij de GTI's als totaal lijkt die zich te stabiliseren. Ook bij de verschillende GTI's lijkt de groei tot stand te zijn gekomen, na stijgingen bij vooral ECN, MARIN en Deltares (en de voorlopers GeoDelft en het Waterloorkundig Laboratorium). TNO en de GTI's zijn voor een groot deel van hun inkomsten afhankelijk van marktpartijen. Het aandeel inkomsten uit opdrachten is bij TNO 60 procent, terwijl het bij de GTI's in 2011 varieert tussen 54 en 90 procent (gemiddeld: 67 procent). Naast financiering van de overheid in de vorm van programmafinanciering en opdrachten, ontvangen TNO en de GTI's relatief veel financiering van bedrijven.

Figuur 11.2 | Omzet en financieringsbronnen TNO en de GTI's

In procenten van het totaal, 2011

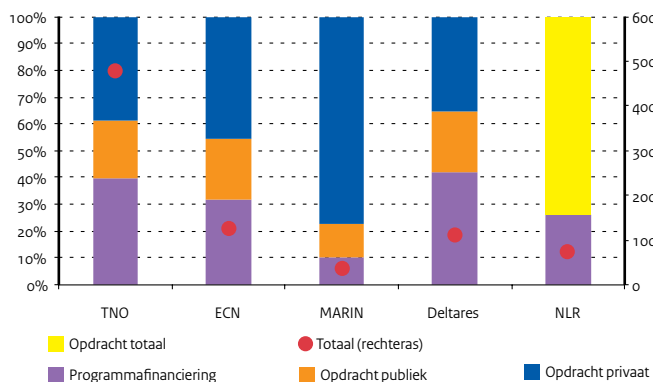

Figuur 11.3 | Omzet TNO en de GTI's

Absoluut (x € 1 mln), 2000-2011

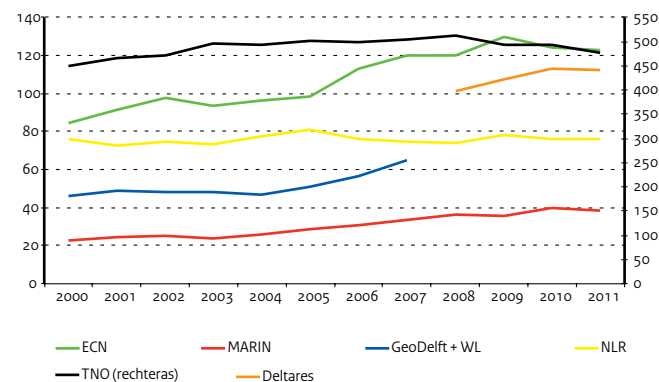

Bron

OCW (DUO: Jaarrekeningen van instellingen)

Tabel 1.4 | Balans- en exploitatiegegevens van owb-instellingen (x € 1 mln)

	2007	2008	2009	2010	2011
A) Gecumuleerde balans owb-instellingen					
Totaal activa	719,5	846,0	944,0	945,4	895,2
Vaste activa	177,7	191,0	232,2	259,2	274,4
waarvan materiële vaste activa	133,5	149,0	184,2	206,5	222,7
Vlottende activa	541,8	655,0	711,8	686,2	620,8
waarvan liquide middelen	379,0	486,5	546,7	515,8	458,2
Totaal passiva	719,5	846,0	944,0	945,4	895,2
Eigen vermogen	376,5	490,2	566,6	564,8	515,6
Voorzieningen	26,6	24,9	22,1	29,1	23,4
Langlopende schulden	18,4	16,4	0,0	0,0	0,0
Kortlopende schulden	298,0	314,6	355,3	351,4	356,2
B) Gecumuleerde exploitatierekeningen owb-instellingen					
Baten	752,1	794,4	906,8	929,4	912,1
Rijksbijdragen OCW	599,3	642,0	753,1	764,9	727,3
Overige baten	152,8	152,4	153,8	164,6	184,8
Lasten	709,0	700,2	847,8	940,8	966,8
Personele lasten	213,9	214,5	276,8	235,4	242,3
Afschrijvingen	10,7	10,1	9,0	9,5	10,3
Huisvestingslasten	30,7	28,9	30,1	31,1	32,1
Overige instellingslasten	453,6	446,8	531,9	664,9	682,3
Saldo baten en lasten	43,1	94,2	59,0	-11,4	-54,8
Saldo financiële baten en lasten	13,3	18,5	11,6	4,0	7,0
Resultaat	56,4	112,7	70,6	-7,4	-47,8
Belastingen	0,0	0,0	0,0	0,0	0,0
Resultaat deelnemingen	0,0	0,0	0,0	0,0	0,0
Resultaat na belastingen	56,4	112,7	70,6	-7,4	-47,8
Aandeel derden in resultaat	0,0	0,0	0,0		0,0
Netto resultaat	56,4	112,7	70,6	-7,4	-47,8
Buitengewoon resultaat	-0,1	-0,3	0,0	0,0	0,0
Totaal resultaat	56,4	112,5	70,6	-7,4	-47,8

Tabel 1.5 | Balans- en exploitatiegegevens per instelling, 2011 (x € 1 mln)

	NWO	KNAW	KB	Totaal
Balanstotaal	531,0	320,8	43,4	895,2
Totale baten	700,6	152,1	59,3	912,1
Resultaat	-48,0	-0,1	0,3	-47,8
Resultaat buitengewoon	0,0	0,0	0,0	0,0

Tabel 1.6 | Ontwikkeling solvabiliteit en liquiditeit bij owb-instellingen

	2007	2008	2009	2010	2011
Solvabiliteit (inclusief voorzieningen)					
NWO	0,58	0,67	0,70	0,70	0,67
KNAW	0,56	0,54	0,53	0,55	0,55
KB	0,22	0,22	0,18	0,18	0,19
Liquiditeit					
NWO	2,11	2,70	2,64	2,60	2,25
KNAW	1,59	1,62	1,49	1,39	1,29
KB	0,85	1,00	1,04	1,06	1,10

Bron

OCW (DUO: Jaarrekeningen van instellingen)

Bron

OCW (DUO: Jaarrekeningen van instellingen)

Toelichting

- Solvabiliteit: eigen vermogen (inclusief voorzieningen) / totaal vermogen
- Liquiditeit: vlottende activa/kortlopende schulden

Personeel en onderzoekers wetenschap

Wetenschap is mensenwerk

Geen onderzoek zonder wetenschappelijk personeel. Het grootste deel van het onderzoek bestaat uit personele kosten. De groep bestaat uit gekwalificeerde onderzoekers, personeel dat direct ondersteunende werkzaamheden uitvoert bij het onderzoek en personeel dat indirect het onderzoek ondersteunt. Wanneer we voor een aantal landen naar het totaal van deze drie groepen kijken in relatie tot de beroepsbevolking, dan is dat aandeel binnen Nederland relatief laag. Nederland scoort in 2011 wel boven het EU-27 gemiddelde. Kijken we alleen naar de groep van gekwalificeerde onderzoekers binnen het totaal, dan behoort Nederland ook in dit opzicht in vergelijking met andere landen tot de achterhoede (en ook onder het EU-27 gemiddelde).

Het R&D-personeel naar sector

De ontwikkeling van het totale R&D-personeel fluctueert. Er zijn met name schommelingen in de ontwikkeling van het R&D-personeel bij bedrijven. Het is opvallend dat de sterke stijging van de R&D-uitgaven van bedrijven niet leidt tot een stijging van het aantal onderzoekers. Het R&D-personeel bij de researchinstellingen liet in de periode 2000-2003 een stijging zien, maar kent daarna een dalende trend. De omvang van het personeel in het hoger onderwijs kent een regelmatige stijging tussen 2000 en 2010.

Het aandeel onderzoekers binnen de totale groep van R&D-personeel kent een stijging tussen 2000-2010 in het hoger onderwijs en bij de onderzoeksinstellingen. Bij het hoger onderwijs zet de stijging zich door, bij de instellingen is er een lichte daling. Bij de bedrijven is er een lichte daling in de periode 2007-2009, en een sterke daling tussen 2010 en 2011 met 8 procentpunten, na een geleidelijke stijging gekend te hebben tot 2006.

Figuur 11.4 | R&D-personeel in Nederland

Als promille van de beroepsbevolking, 2011

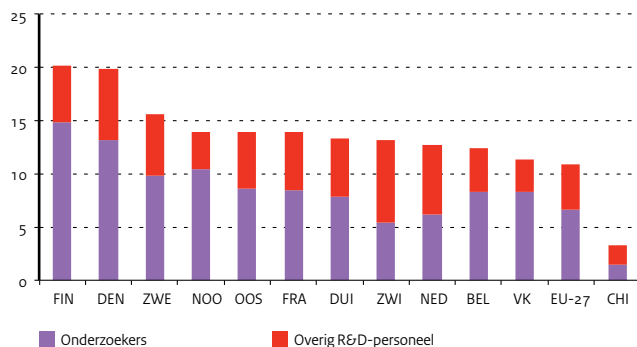

Onderzoekers bij de diverse instellingen

Door de overheveling van een deel van het werkgeverschap van NWO naar de universiteiten is het aantal medewerkers dat in dienst is van NWO gedaald: van 2.917 fte in 2000 tot 1.957 fte in 2008. Daarna is er sprake van een stijging tot 2.258 fte in 2011 door een stijging bij FOM en het NWO-bureau in combinatie met een overdracht van het ING naar de KNAW. Het aandeel wetenschappelijk personeel bij NWO is gedaald van 63 procent in 2000 tot 50 procent in 2011. Het personeel werkt grotendeels bij de instellingen van NWO.

De omvang van het KNAW-personeel is ten opzichte van 2010 in omvang gestegen, mede vanwege de overdracht van het ING van NWO naar de KNAW. Bij de instellingen op het gebied van de levenswetenschappen werkt 52 procent van het personeel, bij de instellingen op het gebied van de geestes- en sociale wetenschappen 39 procent, terwijl bij het bureau 9 procent werkt.

De omvang van het personeel van TNO daalt al enkele jaren en is ook in 2011 weer gedaald en wel met bijna 12 procent. In 2011 laat bij de GTI's alleen MARIN een stijging zien in de omvang van het personeel ten opzichte van 2010, zij het een zeer lichte. De omvang van het ECN-personeel daalt met liefst 21 procent.

Het universitaire personeel kent een sterke variatie op een aantal kengetallen. Het aandeel wetenschappelijk personeel kent een bandbreedte tussen 53 en 64 procent, het percentage niet-Nederlands wetenschappelijk personeel varieert van 24 tot 50, en het percentage niet-Nederlandse promovendi loopt van 30 tot 66. Per hoogleraar is er een variabel aantal promovendi dat ligt tussen de 1,6 en 7,0. Het percentage tijdelijk WP varieert tussen 7 tot 27.

Figuur 11.5 | Aandeel onderzoekers in Nederland

Per sector, in procenten van het totale personeel per sector

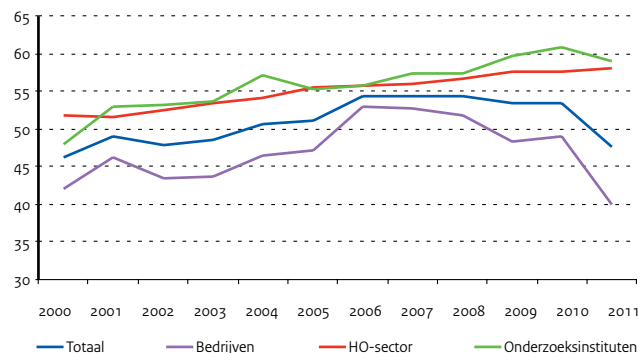

Bron

CBS

Toelichting

- R&D-personeel 2007-2010 hoger onderwijsinstellingen en UMC's zijn gereviseerde cijfers
- Er is een trendbreuk in de cijfers 2010 en 2011 (vanaf 2011 inclusief bedrijven met minder dan 10 werknemers)
- De percentages die betrekking hebben op bedrijven in 2011 zijn exclusief bedrijven met minder dan 10 werknemers

Tabel 1.7 | R&D-personeel in Nederland (in 1.000 fte en procenten)

	2007	2008	2009	2010	2011
Totaal R&D-personeel(in fte's)	90,0	89,3	83,3	95,7	118,3
R&D-personeel hoger onderwijsinstellingen en UMC's (in fte's)	28,6	29,1	29,5	30,2	32,2
R&D-personeel onderzoeksinstellingen (in fte's)	12,1	12,2	11,4	11,4	11,3
Onderzoeksinstellingen (in procenten)	77,6	80,7	80,5	80,2	78,4
Rijksdiensten (in procenten)	9,8	8,0	9,0	8,5	8,3
Instellingen voor zorg en welzijn (in procenten)	10,0	9,4	8,8	9,8	11,9
Overig (in procenten)	2,5	1,9	1,7	1,4	1,5
R&D-personeel bedrijven (in fte's)	49,2	48,0	42,3	54,1	74,9
Industrie (in procenten)	64,0	66,1	67,5	58,2	52,3
Diensten (in procenten)	31,5	29,9	28,9	37,9	42,6
Overig (in procenten)	4,5	3,9	3,6	3,9	5,0
Percentage onderzoekers per sector					
Alle sectoren	54,4	54,3	53,4	53,4	45,3
Hoger onderwijsinstellingen en UMC's	55,9	56,6	57,6	57,7	65,1
Onderzoeksinstellingen	57,5	57,4	59,7	60,9	58,7
Bedrijven	52,7	51,9	48,4	49,1	40,8

Bron

Opgave instellingen aan OCW,
Jaarverslagen NWO en KNAW

Toelichting

- NWO: exclusief medewerkers gefinancierd door NWO, maar in dienst van de universiteit
- KNAW: exclusief gelieerde instellingen
- Deltares betreft een fusie van GeoDelft, WL en delen van TNO en Rijkswaterstaat

Tabel 1.8 | Personeel van researchinstellingen

	2006	2007	2008	2009	2010	2011
NWO (fte)	2.080	2.228	1.957	2.080	2.228	2.258
KNAW (fte)	1.291	1.289	1.223	1.291	1.289	1.327
TNO (personen)	3.743	3.571	4.251	3.743	3.571	3.158
ECN (fte)	628	603	622	628	603	475
MARIN (personen)	305	302	298	305	302	307
GeoDelft (fte)	221	231	--	--	--	--
WL (fte)	315	330	--	--	--	--
Deltares (personen)	--	--	709	722	862	831
NLR (personen)	693	679	684	693	679	655

Bron

VSNU / WOPI

Toelichting

- Peildatum is december 2011
- % tijdelijk WP betreft alleen HGL, UHD en UD

Tabel 1.9 | Kengetallen van het universitaire personeel, per universiteit, 2011

	WP Totaal (fte)	% WP	% WP niet-NL	% PROM-niet-NL	Prom / HGL	% tijdelijk WP
Totaal	42.907	57	33	44	3,4	17
Universiteit Leiden	3.179	55	32	40	2,9	15
Universiteit Utrecht	5.174	55	24	32	3,3	19
Rijksuniversiteit Groningen	3.785	54	32	41	2,4	19
Erasmus Universiteit Rotterdam	2.042	56	29	39	2,5	27
Universiteit van Maastricht	3.295	57	39	45	5,3	21
Universiteit van Amsterdam	4.268	57	27	37	2,7	13
Vrije Universiteit Amsterdam	3.676	56	24	34	2,7	18
Radboud Universiteit	3.069	53	24	30	2,6	12
Universiteit van Tilburg	1.649	58	31	38	1,6	27
Technische Universiteit Delft	4.489	57	46	66	4,3	7
Technische Universiteit Eindhoven	2.863	64	50	57	5,8	18
Universiteit Twente	2.856	60	38	50	4,6	17
Wageningen Universiteit	2.562	59	31	46	7,0	12

Universitair onderzoek

Universitaire input

Universiteiten ontvangen hun onderzoeksmiddelen uit diverse bronnen: als onderdeel van de lumpsum van de overheid (1ste geldstroom), project- en programmafinanciering via NWO (de 2de geldstroom) en contractinkomsten van verschillende contractpartners (de 3de geldstroom). Vertaald naar de personele inzet die hiermee is gemoeid blijkt dat de omvang van de 1ste geldstroom in de periode 1996-2009 onder het niveau van 1990 ligt, met het laagste niveau in 2007 (7 procent lager dan 1990). In 2011 ligt het niveau 5 procent boven dat van 1990. De 2de en 3de geldstroom stijgen tussen 2010 en 2011 met resp. 10 en 6 procent. Alle geldstromen tezamen laten in 2011 een stijging zien van 4 procent. Door deze ontwikkelingen per geldstroom zijn de onderlinge verhoudingen in de loop der jaren sterk veranderd: het aandeel van de 1ste geldstroom is gedaald van 58 procent in 1990 tot 43 procent in 2011. Dit is vooral ten gunste gegaan van de 2de geldstroom, die sterk groeide van 15 procent in 1990 tot 25 procent in 2010. Het aandeel van de 3de geldstroom is gestegen van 27 procent in 1990 tot 32 procent in 2010.

Universiteiten verschillen in grootte en aandachtsgebieden. Dat heeft zijn weerslag op verschillende aspecten van het universitair presteren. Zo zijn er grote verschillen tussen de universiteiten wat betreft het aandeel personeel in de 1ste geldstroom (variatie: van 33 tot 68 procent) en het aandeel 3de geldstroom (variatie: van 13 tot 53 procent). Daarnaast ligt het ook voor de hand dat de omvang van de 2de geldstroom een relatie heeft met de omvang van de universiteit. Datzelfde geldt voor het aantal wetenschappelijk publicaties en dissertaties. Al zijn er uiteraard verschillen, die o.a. te maken hebben met het al dan niet hebben van een universitair medisch centrum.

Ontwikkeling output

Ook de universitaire output kent een uiteenlopende groeipad: het aantal wetenschappelijke publicaties is tussen 1990 en 2011 met 58 procent gestegen (gemiddeld per jaar: 2,8 procent). Het aantal dissertaties steeg zelfs met 128 procent (gemiddeld per jaar: 6,1 procent). De verdeling van het aantal dissertaties over gebieden is zeer stabiel. Ongeveer driekwart van de promoties vindt in de bètadisciplines plaats, bijna 20 procent in de gammadisciplines en iets minder dan 10 procent in de alfadisciplines. Bij de wetenschappelijke publicaties ligt het aandeel van de gammawetenschappen iets hoger en van de alfa- en bètawetenschappen iets lager.

Ruimte voor talentvolle onderzoekers

NWO kent sinds 2000 een belangrijk en omvangrijk programma dat een bijdrage beoogt te leveren aan de vernieuwing van het onderzoek aan de Nederlandse universiteiten en para-universitaire instituten en moet leiden tot betere loopbaanperspectieven voor jonge onderzoekers: de Vernieuwingsimpuls. Het gaat om een persoonsgebonden subsidievorm die zich op drie doelgroepen richt (in deze vorm bestaat het programma sinds 2002): pas gepromoveerden (VENI), postdocs (VIDI) en ervaren onderzoekers (VICI). Vanaf 2000 tot en met 2012 hebben er 2.635 honoreringen plaatsgevonden, gemiddeld ongeveer 240 toekenningen per jaar. Daarvan vonden 2.353 toekenningen plaats bij de universiteiten. De universiteiten van Leiden, Utrecht en Amsterdam zijn de grootste ontvangers van deze subsidievorm. Wanneer we de verdeling van alle vormen samen vergelijken met de verdeling per subsidievorm zien we dat de universiteit van Maastricht relatief hoog scoort bij de Veni's, de universiteiten van Groningen en Twente relatief hoog scoren bij de Vidi's en de universiteiten van Tilburg, Eindhoven en Twente relatief hoog scoren bij de Vici's.

Figuur 11.6 | Ontwikkeling universitair onderzoek

Wetenschappelijk personeel volgens 1e, 2e en 3e geldstroom, 1990=100

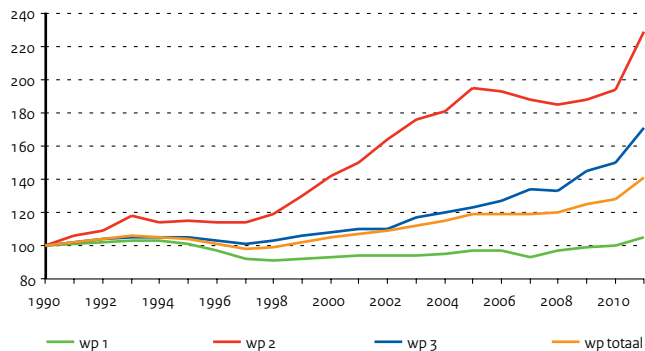

Figuur 11.7 | Ontwikkeling universitaire output

Wetenschappelijke publicaties en dissertaties, 1990=100

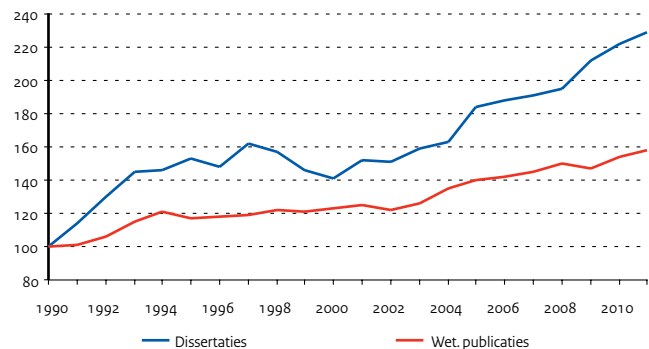

Bron

VSNU (KUOZ-database)

Toelichting

- Geen volledig landelijk beeld
- De onderzoeksinzet voor 'gezondheid' ontbreekt voor Leiden (t/m 2009) en Amsterdam (UvA) vanaf 2008

Bron

VSNU (KUOZ-database)

Bron

VSNU: KUOZ (cijfers WP en output)

NWO: cijfers 2de geldstroom

Toelichting

- WP = wetenschappelijk personeel
- De cijfers geven niet het volledige landelijk beeld
- Totaal is inclusief Open Universiteit

Bron

Opgaven NWO

Toelichting

- VENI richt zich op net gepromoveerden
- VIDJ richt zich op gepromoveerden met enkele jaren ervaring
- VICI richt zich op senior onderzoekers
- Exclusief toekenningen aan niet-universitaire instituten

Tabel 11.10 | Onderzoekscapaciteit hoger onderwijs (in fte's)

	2007	2008	2009	2010	2011
Totaal	16.511	16.730	17.318	18.920	19.699
Eerste geldstroom (in procenten)	45,6	47,0	46,2	44,8	43,0
Tweede geldstroom (in procenten)	24,2	23,5	22,9	23,4	24,7
Derde geldstroom (in procenten)	30,2	29,5	30,9	31,8	32,3

Tabel 11.11 | Output universiteiten

	2007	2008	2009	2010	2011
Wetenschappelijke publicaties excl. dissertaties	60 803	62 822	61 794	65 083	66 535
Dissertaties	3.187	3.254	3.537	3.701	3.821
Vakpublicaties	12 884	13 294	13 819	12 732	12 540

Tabel 11.12 | Universitaire kengetallen per universiteit, 2011 (totaal en in procenten)

	WP totaal (in fte)	WP 1 (% van tot.)	2de geldstr. (x € 1 mln)	WP3 (% van tot.)	Dissertaties (x1)	Wet. publ. (x1)
Totaal	19.699	45,3	450,3	32,3	3.809	61.865
Universiteit Leiden	2.192	37,0	55,8	28,0	334	5.163
Universiteit Utrecht	2.531	45,3	69,2	28,9	485	7.785
Rijksuniversiteit Groningen	1.720	47,8	40,7	30,1	399	5.713
Erasmus Universiteit Rotterdam	1.396	58,8	20,9	13,1	282	4.987
Universiteit van Maastricht	1.481	50,4	16,5	36,2	225	4.413
Universiteit van Amsterdam	1.285	50,4	48,6	19,0	405	4.537
Vrije Universiteit Amsterdam	1.743	40,6	34,9	35,8	324	6.642
Radboud Universiteit	2.258	35,5	54,2	33,5	307	5.877
Universiteit van Tilburg	463	67,5	9,4	13,7	131	2.154
Technische Universiteit Delft	1.498	33,2	33,1	52,7	319	5.521
Technische Universiteit Eindhoven	1.122	35,5	24,0	42,9	199	3.119
Universiteit Twente	1.068	41,2	21,0	37,9	203	2.895
Wageningen Universiteit	942	34,1	22,0	44,8	196	3.059

Tabel 11.13 | Resultaten vernieuwingsimpuls; verdeling over de universiteiten, 2000-2012

	Toekenningen				Totaal	
	2000/2001	VENI	VIDI	VICI	Totaal	%
Totaal	96	1.322	739	292	2.449	100
Universiteit Leiden (LEI)	11	149	87	33	280	11
Universiteit Utrecht (UU)	14	227	118	49	408	17
Rijksuniversiteit Groningen (RUG)	6	107	75	27	215	9
Erasmus Universiteit Rotterdam (EUR)	4	91	57	18	170	7
Universiteit van Maastricht (UM)	4	77	31	11	123	5
Universiteit van Amsterdam (UVA)	15	180	95	36	326	13
Vrije Universiteit Amsterdam (VU)	11	124	56	24	215	9
Radboud Universiteit (RU)	10	131	69	23	233	10
Universiteit van Tilburg (TIU)	6	34	18	9	67	3
Technische Universiteit Delft (TUD)	3	85	49	18	155	6
Technische Universiteit Eindhoven (TU/e)	4	38	33	25	100	4
Universiteit Twente (UT)	5	34	27	13	79	3
Wageningen Universiteit (WU)	3	45	24	6	78	3

NWO en KNAW wetenschap

De Nederlandse Organisatie voor Wetenschappelijk Onderzoek (NWO) en de Koninklijke Nederlandse Akademie van Wetenschappen (KNAW) vormen twee belangrijke organisaties voor wetenschappelijk onderzoek binnen het Nederlandse wetenschapssysteem. NWO als financier van onderzoek bij universiteiten en eigen instituten, de KNAW als financier van onderzoek binnen eigen instituten. De KNAW heeft daarnaast een belangrijke forumfunctie voor wetenschappers en een adviserende rol naar de overheid.

Inkomsten en uitgaven NWO

De inkomsten van NWO zijn in de loop der jaren flink gestegen, van 433 miljoen euro in 2001 tot 701 miljoen in 2011, met een piek van 727 miljoen in 2010. Dit is een gemiddelde jaarlijkse stijging van 6,2 procent. De inkomsten van het ministerie van OCW (zowel de rijksbijdrage als een aantal specifieke subsidies) vormen de belangrijkste bron met 83 procent van het totaal. Onderzoek aan de universiteiten vormt de grootste bestemming van de NWO-middelen met een aandeel van 60 procent in 2011. De eigen instituten ontvangen 22 procent. Een klein deel van het budget, zo'n 6 procent is bestemd voor het beheer (zoals de ontwikkeling van calls, het uitzetten ervan en het organiseren van het beoordelingsproces).

Honoreringspercentages NWO

De werkwijze van NWO is voor een belangrijk deel gebaseerd op de beoordeling en financiering van onderzoeksvorstellen. In totaal zijn in 2011 4.331 aanvragen ingediend en beoordeeld tegenover 5.400 in 2010. Daarvan is 26 procent gehonoreerd, tegenover 29 procent in 2010. De honoreringspercentages verschillen tussen de verschillende speerpunten binnen de NWO-strategie.

Output NWO

De output van het door NWO gefinancierde onderzoek komt voor een belangrijk deel terecht in publicaties in tijdschriften met beoordelingsprocedures van vakgenoten. Ook de categorie "overige professionele producten en publicaties" is omvangrijk en in de loop van de jaren sterk gegroeid. Het gaat dan om publicaties voor professionals, het brede publiek, maar ook om het lidmaatschap van de redactie van een wetenschappelijk tijdschrift, inaugurele redes, ontwerpen en prototypen en mediaoptredens.

Inkomsten en uitgaven KNAW

Het (exploitatie)budget van de KNAW kent een stijging met jaarlijks 5,6 procent gemiddeld in de periode 2001-2011. Het aandeel van het ministerie van OCW hierin is in de loop van de jaren afgenomen, maar was in 2011 goed voor bijna tweederde van de inkomsten (nog 77 procent in 2001). Het grootste deel van de inkomsten, 87 procent, gaat naar de eigen instituten op het terrein van de geestes- en sociale wetenschappen en de levenswetenschappen. Naast het verrichten van wetenschappelijk onderzoek hebben de KNAW-instituten een taak op het gebied van het aanvullen, beheren en ontsluiten van wetenschappelijke collecties. Een beperkt deel van het KNAW-budget is bestemd voor bestuurs- en beheerstaken, 3,3 procent in 2011.

Output KNAW

Het merendeel van de output van het door de KNAW gefinancierde onderzoek komt terecht in wetenschappelijke tijdschriften met beoordelingsprocedures van vakgenoten. Deze categorie laat door de jaren een stijging zien, waar enkele andere categorieën dalen. Maar daarnaast zijn er bijdragen aan boeken, monografieën en proefschriften. Er is ook niet-wetenschappelijk output, zoals publicaties voor het brede publiek.

Figuur 11.8 | Financieringsbronnen NWO, 2001-2011

Absoluut (x € 1 mln) en in procenten van het totaal

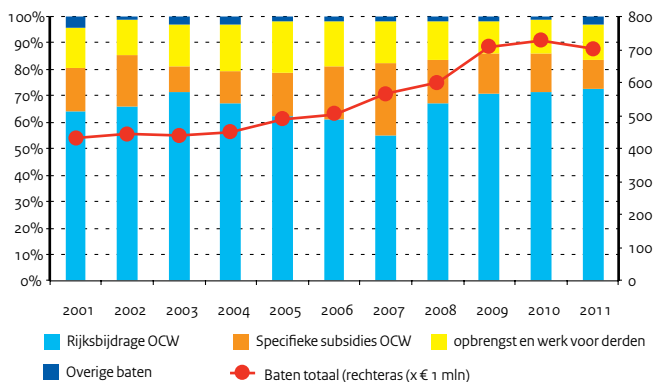

Figuur 11.9 | Financieringsbronnen KNAW, 2001-2011

Absoluut (x € 1 mln) en in procenten van het totaal

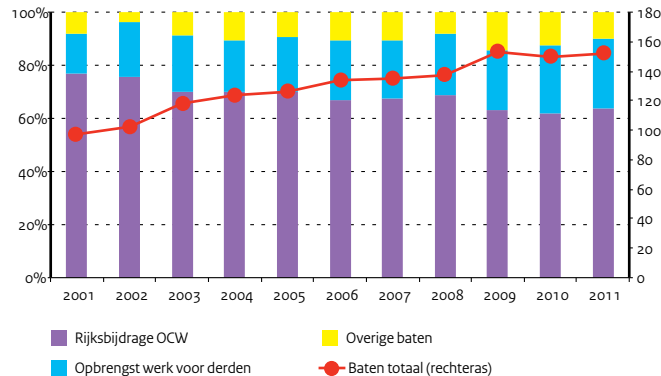

Tabel 11.14 | Uitgaven NWO naar bestemming (in € miljoenen en in procenten)

Bron

Jaarrekeningen NWO

	2007	2008	2009	2010	2011
Totaal (in € miljoenen)	528,1	520,7	652,3	741,3	754,6
- Universiteiten (in procenten)	54,0	54,9	57,7	57,7	59,7
- NWO-instituten (in procenten)	23,8	25,8	21,6	22,3	22,0
- Overig (in procenten)	16,3	13,2	15,5	14,7	12,6
- Beheerskosten (in procenten)	6,0	6,2	5,2	5,3	5,7

Tabel 11.15 | Netto-honoreringspercentages NWO naar actielijn, 2011

Bron

Jaarverslag NWO 2011

Toelichting

- Het gaat om het aandeel volledig uitgewerkte en ingediende aanvragen dat is goedgekeurd

	Aanvragen (x 1)			% honoreringen (netto)		
	man	vrouw	totaal	man	vrouw	totaal
Totaal	3.037	1.294	4.331	30	19	26
Talent	1.204	869	2.073	22	16	19
Vrij onderzoek	1.071	223	1.294	22	17	21
Thematisch onderzoek	340	81	421	37	28	35
Kennisbenuttingsprogramma's	43	41	84	95	46	33
Internationalisering	171	50	221	54	34	50
Grote infrastructuur	208	30	238	70	67	69

Tabel 11.16 | Wetenschappelijke output van door NWO gefinancierd onderzoek

Bron

Jaarverslagen NWO

	2007	2008	2009	2010	2011
Publicaties in gerefereerde tijdschriften	7.576	10.674	9.525	8.943	9.528
Publicaties in andere wetenschappelijke tijdschriften	2.655	1.766	1.228	714	488
Bijdragen aan boeken	980	1.218	1.334	1.237	1.017
Monografieën	302	336	385	327	293
Proefschriften	609	794	832	774	698
Overige professionele producten en publicaties	4.643	5.476	5.906	6.949	6.796
Octrooien	52	57	53	42	56

Bron

KNAW-bureau

Tabel 11.17 | Uitgaven KNAW naar bestemming (in € miljoenen)

	2007	2008	2009	2010	2011
Totaal	131,9	134,2	143,6	139,5	149,3
Instituten/onderzoek	87,4	86,6	87,0	87,1	87,3
Internationalisering	3,2	3,6	3,5	3,7	3,5
Forumfunctie	1,5	1,6	1,7	1,8	1,7
Kwaliteit	3,7	4,0	3,6	3,1	3,3
Advisering	0,9	1,0	0,9	0,8	0,7
Bestuur/beheer	3,3	3,3	3,3	3,5	3,3

Bron

Jaarverslagen KNAW + KNAW-bureau

Tabel 11.18 | Wetenschappelijke output van door de KNAW gefinancierd onderzoek

	2007	2008	2009	2010	2011
Publicaties in gerefereerde tijdschriften	1.065	1.316	1.231	1.173	1.315
Publicaties in andere wetenschappelijke tijdschriften	121	100	73	47	62
Bijdragen aan boeken	553	443	355	459	357
Monografieën	92	109	138	89	58
Proefschriften	63	46	60	42	56
Overige professionele producten en publicaties	433	347	382	322	382

Vrouwen in de wetenschap

Afgezet tegen het aandeel vrouwelijke studenten, nemen vrouwen in het wetenschappelijk onderzoek een bescheiden plaats in, al is hun aandeel groeiende. Het aandeel vrouwen bij de publieke instellingen is hoger dan bij de private instellingen. Dit heeft onder andere te maken met het sterk bètakarakter van het onderzoek bij bedrijven, terwijl de publieke instellingen relatief meer onderzoek uitvoeren met een alfa- en gammakarakter. Binnen de publieke instellingen is het aandeel vrouwelijke onderzoekers het grootst bij de universiteiten.

Vrouwelijke onderzoekers bij universiteiten

Bij de universiteiten neemt het aandeel vrouwen af naarmate de functie hoger is: bij de groep afgestudeerden is het aandeel vrouwen inmiddels gegroeid tot ruim 50 procent, maar hoe hoger de academische ladder, hoe lager het aandeel vrouwen is. Zo is het aandeel vrouwelijke hoogleraren eind 2011 nog maar 15 procent, al is dit aandeel in de loop van de jaren sterk gegroeid (van 2,6 procent in 1990 via 6,3 procent in 2000). In de loop der jaren wordt het verschil tussen het aandeel mannen en vrouwen bij alle functiecategorieën langzaam kleiner.

Tussen de verschillende universiteiten zijn er grote verschillen. Met gemiddeld 38 procent vrouwelijk wetenschappelijk personeel (van promovendus tot en met hoogleraar) ligt de variatie bij de universiteiten tussen 23 en 48 procent. Er zijn tussen de universiteiten ook grote verschillen als we inzoomen op de verschillende functiecategorieën. De drie technische universiteiten scoren bij alle categorieën lager dan het gemiddelde. De Universiteit van Wageningen scoort bij drie categorieën (hoogleraar, UHD en UD) lager dan het gemiddelde. De overige universiteiten scoren, met enkele uitzonderingen, bij alle categorieën hoger dan het gemiddelde.

Figuur 11.10 | De academische carrière

Het aandeel vrouwen, 1990, 2000, 2011

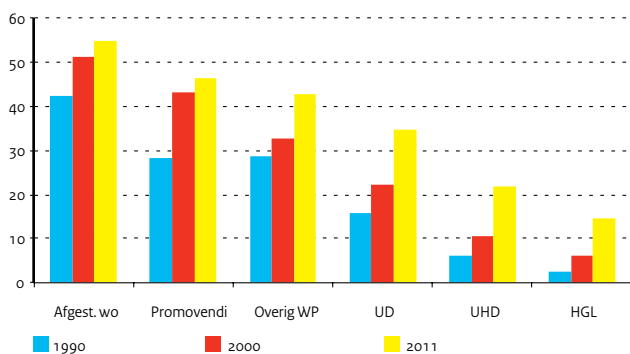

Internationale positie

Internationaal bestaat er veel aandacht voor de positie van vrouwelijke wetenschappers en vrouwelijke onderzoekers. Zo is er Europees beleid voor de bevordering van de positie van vrouwelijke wetenschappers en geeft de EU een publicatie uit met een grote hoeveelheid aan gegevens over vrouwen in de wetenschap: "She Figures" (met publicaties in 2003, 2006 en 2009 en 2012/2013). De publicaties bevatten o.a. gegevens over studenten, onderzoekers, wetenschappelijk personeel, maar ook over honoreringspercentages en deelname van vrouwen in bestuurlijke functies. Uit de laatste publicatie blijkt dat Nederland ten opzichte van het gemiddelde in de EU een lager aandeel vrouwelijk gepromoveerden heeft met daarnaast een iets lager groeipercentage. Ook scoort Nederland lager dan veel andere landen wat betreft het aandeel vrouwelijke onderzoekers in alle sectoren (vooral veroorzaakt door het lage aandeel vrouwelijke onderzoekers in bedrijven), alleen Duitsland heeft een lager aandeel. Nederland heeft wel een hoger groeipercentage dan de andere landen.

Als we Nederland vergelijken met andere Europese landen, valt op dat Nederland een laag aandeel vrouwelijke hoogleraren heeft (13 procent in 2010), lager dan het EU-27 gemiddelde van 20 procent. Zwitserland en enkele Scandinavische landen scoren 20 procent of meer. Alle landen kennen ook een stijging van het aandeel vrouwelijke hoogleraren in de periode 2002-2010, al varieert de stijging tussen 8 (Frankrijk) en 135 procent (Zwitserland). De groei in Nederland bedroeg in deze periode 50 procent, die van de EU-27 29 procent.

Figuur 11.11 | Het aandeel vrouwelijke hoogleraren

Als percentage van het totaal aantal hoogleraren, 2002 en 2010

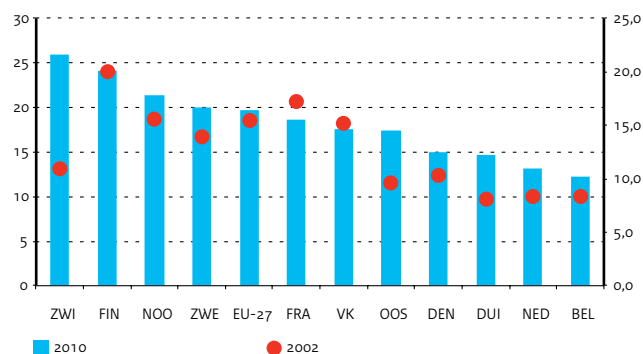

Bron

CBS

Toelichting

- De cijfers voor 2011 zijn exclusief bedrijven met minder dan 10 werknemers.

Tabel 11.19 | Het aandeel vrouwelijke onderzoekers per sector

	2001	2003	2005	2007	2009	2011
Totaal	9,3	8,7	10	13,2	14,2	15,2
Bedrijven	19,5	24,8	29,4	30,1	30,4	33,4
Onderzoekinstellingen	29,3	31,3	33,2	34,8	36,9	38,3
Hoger onderwijs						

Tabel 11.20 | Het aandeel vrouwen bij universiteiten, naar universiteit en functiecategorie, 2011**Bron**

VSNU/WOPI

Toelichting

- Het gebied "Gezondheid" is onderdeel van de cijfers
- Peildatum is 31 december 2011

	WP totaal	HGL	UHD	UD	Overig WP	PROM
Totaal	37,6	14,7	21,6	34,8	42,8	46,2
Universiteit Leiden (LEI)	39,2	19,2	27,7	35,8	45,2	46,0
Universiteit Utrecht (UU)	43,9	17,6	29,4	41,5	50,4	53,8
Rijksuniversiteit Groningen (RUG)	38,3	19,2	21,6	38,8	41,4	48,6
Erasmus Universiteit Rotterdam (EUR)	38,8	10,4	25,8	36,3	55,2	46,9
Universiteit van Maastricht (UM)	47,7	16,8	26,3	35,7	53,1	59,6
Universiteit van Amsterdam (UVA)	43,2	17,0	25,4	38,8	47,1	57,0
Vrije Universiteit Amsterdam (VU)	41,5	13,4	24,6	38,4	46,6	53,4
Radboud Universiteit (RU)	40,9	20,6	26,9	34,0	44,8	51,7
Universiteit van Tilburg (TilU)	40,0	11,7	23,9	36,4	57,9	54,2
Technische Universiteit Delft (TUD)	22,8	9,1	8,8	22,3	24,9	28,0
Technische Universiteit Eindhoven (TU/e)	24,0	5,7	6,3	19,1	31,5	26,6
Universiteit Twente (UT)	27,6	10,2	13,8	29,0	28,7	32,8
Wageningen Universiteit (WU)	42,1	8,8	16,1	30,7	44,2	55,8

Tabel 11.21 | Het aandeel vrouwen bij enkele groepen en het % groei**Bron**

She Figures 2012 (Europese Commissie)

Toelichting

- Onderzoekers betreft onderzoekers in alle sectoren

	Gepromoveerden	groeiOnderzoekers	groei Hoogleraren	groei		
	2010	2002-2010	2009	2005-2009	2010	2002-2010
België	42,6	18,9	32,7	10,6	12,2	46
Denemarken	45,0	15,6	31,9	7,3	15,0	45
Duitsland	44,3	21,7	24,9	16,5	14,6	82
EU-27	45,6	9,8	--	--	19,8	29
Finland	53,5	11,9	31,4	3,9	24,2	21
Frankrijk	42,6	2,0	26,9	-3,8	18,7	8
Nederland	42,1	9,2	25,9	23,1	13,1	59
Noorwegen	44,8	21,8	35,2	11,4	21,4	36
Verenigd Koninkrijk	45,2	8,6	37,9	6,4	17,5	16
Zweden	48,3	18,8	35,7	0,0	20,0	43
Zwitserland	42,2	24,7	30,2	12,9	25,9	135

Internationaal wetenschap

R&D-uitgaven als percentage van het BBP

Nederland gaf in 2011 2,04 procent van het BBP uit aan R&D, wat 0,31 procentpunt hoger is dan in 2010. Het grootste deel van deze stijging (0,26 procentpunt van het BBP) is te zien bij de sector bedrijven en wordt veroorzaakt door een ruimere hantering van het R&D-begrip door het CBS, uitbreiding van de sector met bedrijven tot 10 werknemers en een daadwerkelijke stijging. De overige stijging (0,04 procentpunt) is een stijging van de R&D-uitgaven in de publieke sector. Over een langere periode bekeken schommelen de Nederlandse R&D-uitgaven rond de 2 procent van het BBP, vanaf 2000 ligt het percentage op een niveau van 1,8 à 1,9 (zonder een eventuele correctie voor het met terugwerkende kracht hanteren van een ruimer R&D-begrip). Nederland neemt internationaal gezien een positie in welke lager is dan de meeste ons omringende landen (het VK uitgezonderd) en de Scandinavische landen (Noorwegen uitgezonderd). De meeste landen laten in vergelijking met 2005 een stijging zien. De enige uitzondering is Zweden, welk land in 2011 weliswaar een lager percentage kent dan in 2005, maar nog steeds een zeer hoog aandeel heeft (> 3 procent). Het EU-gemiddelde (1,94 procent in 2011) ligt lager dan dat van Nederland, terwijl het OESO-gemiddelde al jaren ruim boven dat van Nederland ligt. Interessant is de ontwikkeling van het BBP-percentage van China, dat sinds 1995 is gestegen van 0,57 tot 1,76 in 2011.

Financiering van R&D

In verreweg de meeste landen financieren bedrijven het grootste deel van de R&D-uitgaven. Het EU-gemiddelde ligt op 53 procent, dat van de OESO zelfs op 60 procent. De gemiddelde overheidsfinanciering is bij de EU 35 procent en bij de OESO 31 procent.

Ook in Nederland zijn bedrijven de grootste financier, maar liggen de aandelen van de overheid (42,5 procent) en bedrijven (43,4 procent) nagenoeg gelijk, terwijl in de meeste andere landen bedrijven een hoger aandeel hebben dan de overheid.

De overheidsuitgaven als percentage van het BBP liggen in Nederland op een niveau van 0,87 in 2011. Dat is hoger dan het gemiddelde van de EU (0,68) en dat van de OESO (0,74). Overheden in Denemarken, Finland, Frankrijk, Duitsland, Zweden en de VS geven in dit opzicht meer uit dan Nederland. Bedrijven financieren in Nederland 0,89 procent van het BBP in 2011, de andere landen, het VK en Noorwegen uitgezonderd, hebben een hoger percentage. Het EU-gemiddelde is 1,02 procent, dat van de OESO zelfs 1,43 procent.

De overige 0,22 is afkomstig uit het buitenland, voor het merendeel van buitenlandse bedrijven, maar voor een deel ook uit EU-fondsen.

Uitvoering van R&D

De relatief lage R&D-uitgaven van bedrijven bepalen voor het belangrijkste deel de overall positie van Nederland. Alleen Noorwegen (0,85 procent van het BBP) en het VK (1,09 van het BBP) hebben een lager percentage R&D-uitgaven in de sector bedrijven als Nederland (1,15 procent). Bij de publieke sector (hoger onderwijs en onderzoeksinstituten) doet Nederland het goed in vergelijking met de andere landen. De Nederlandse R&D-uitgaven in deze sector (de private non profit sector meegerekend) bedroegen in 2011 0,88 procent van het BBP, hoger dan het EU-gemiddelde (0,74), en het OESO-gemiddelde (0,80). Van de EU-landen geven alleen instellingen in de publieke sector in Zweden, Finland en Denemarken meer uit aan R&D dan Nederland.

Figuur 11.12 | R&D-uitgaven als percentage van het BBP

Naar sector van uitvoering, 2005 (totaal) en 2011

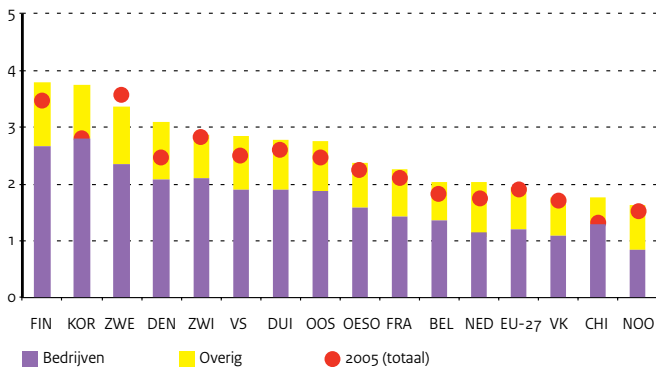

Figuur 11.13 | R&D-uitgaven als percentage van het BBP

internationaal, 1995-2011

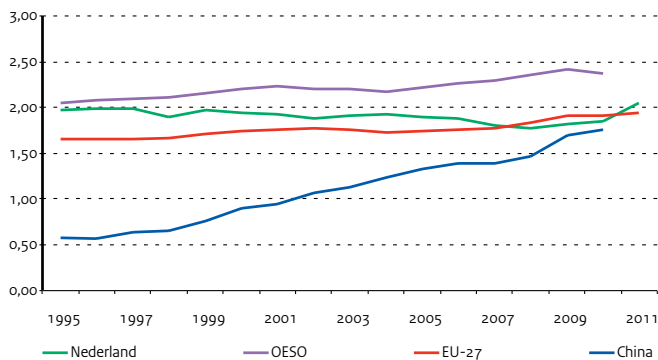

Bron

OESO / MSTI

Toelichting- Totaal van de sectoren overheid,
bedrijven en overig**Tabel 1.1.22 | R&D-uitgaven als percentage van het BBP**

	2007	2008	2009	2010	2011
België	1,89	1,97	2,03	2,00	2,04
Denemarken	2,58	2,85	3,16	3,07	3,09
Finland	3,47	3,70	3,94	3,90	3,78
Frankrijk	2,08	2,12	2,27	2,24	2,25
Duitsland	2,53	2,69	2,82	2,80	2,84
Nederland	1,75	1,68	1,73	1,73	--
Noorwegen	1,59	1,58	1,76	1,68	1,64
Verenigd Koninkrijk	1,77	1,78	1,84	1,80	1,77
Verenigde Staten	2,72	2,86	2,91	2,83	2,77
Zweden	3,40	3,70	3,60	3,39	3,37
Zwitserland	--	2,87	--	--	--
OESO	2,29	2,36	2,41	2,38	--
EU-27	1,77	1,84	1,92	1,91	1,94

Tabel 1.1.23 | R&D-uitgaven gefinancierd door de overheid, als percentage van het BBP

	2006	2007	2008	2009	2010
België	0,42	0,42	0,46	0,51	--
Denemarken	--	0,67	--	0,83	0,83
Finland	0,87	0,83	0,81	0,95	1,00
Frankrijk	0,81	0,79	0,83	0,88	0,83
Duitsland	0,70	0,70	0,76	0,84	0,85
Nederland	--	0,61	--	0,82	--
Noorwegen	--	0,72	--	0,82	--
Verenigd Koninkrijk	0,55	0,55	0,55	0,60	0,58
Verenigde Staten	0,79	0,79	0,86	0,95	0,92
Zweden	--	0,85	--	0,99	--
Zwitserland	--	--	0,66	--	--
OESO	0,65	0,65	0,69	0,75	0,74
EU-27	0,60	0,60	0,63	0,68	0,68

Bron

OESO / MSTI

Tabel 1.1.24 | R&D-uitgaven gefinancierd door bedrijven, als percentage van het BBP

	2006	2007	2008	2009	2010
België	1,13	1,16	1,20	1,19	--
Denemarken	--	1,57	--	1,96	1,86
Finland	2,31	2,37	2,60	2,68	2,58
Frankrijk	1,10	1,09	1,08	1,19	1,20
Duitsland	1,73	1,72	1,81	1,87	1,84
Nederland	--	0,88	--	0,63	--
Noorwegen	--	0,72	--	0,77	--
Verenigd Koninkrijk	0,79	0,81	0,81	0,82	0,79
Verenigde Staten	1,71	1,77	1,82	1,78	1,73
Zweden	--	2,12	--	2,12	--
Zwitserland	--	--	1,96	--	--
OESO	1,43	1,45	1,48	1,45	1,43
EU-27	0,97	0,97	1,00	1,02	1,02

Bron

OESO / MSTI

Internationaal wetenschap

Wetenschappelijke output

Resultaten van wetenschappelijk onderzoek dat wordt uitgevoerd door Nederlandse onderzoekers (of beter gezegd: onderzoekers aan een instelling met een Nederlands adres) komen voor een belangrijk deel terecht in wetenschappelijke tijdschriften. In 2011 ging het om zo'n 33.000 wetenschappelijke artikelen. Dat aantal staat gelijk met ongeveer 2,5 procent van het wereldtotaal aan wetenschappelijke publicaties. Veruit de grootste wetenschappelijke producent is de Verenigde Staten met iets meer dan 30 procent (van een groep van 18 referentielanden). China is inmiddels opgeklommen naar de tweede positie met 14 procent. Nederland bezet de 10de positie met 2,9 procent, maar staat op een 5de positie wanneer de output wordt gekoppeld aan het inwoneraantal. Er zijn duidelijke verschillen in groeitempo wat betreft deze wetenschappelijke publicaties in de periode 2003-2011: China is koploper met 229 procent groei, gevolgd door Ierland met 120 procent en Korea met 112 procent. De groei in Nederland is 50 procent, vergelijkbaar met de groei in landen als Zwitserland, Denemarken, Canada en België. Alleen Japan kent een daling in aantallen publicaties met min 5 procent. Van de Nederlandse wetenschappelijke output is 51 procent een publicatie waarbij een Nederlandse onderzoeker samen publiceert met een onderzoeker uit het buitenland. Veel landen hebben een dergelijk aandeel zogenaamde internationale co-publicaties. Grote landen als China en de VS hebben een laag aandeel internationale co-publicaties, met respectievelijk 23 en 29 procent. Zwitserland heeft het hoogste aandeel, met 63 procent.

Naar institutionele sector

Binnen Nederland nemen de universiteiten en de universitaire medische centra (umc's) het grootste deel van de output aan wetenschappelijke publicaties voor hun rekening met bijna 90 procent.

Dit komt omdat wetenschappelijke publicaties vooral het resultaat zijn van fundamenteel onderzoek dat vooral aan de universiteiten en de umc's wordt uitgevoerd. Het aandeel van de umc's binnen de academische setting is iets minder dan de helft (NOWT-rapport 2010). Daarna volgen de onderzoeksinstellingen met 14 procent, de overige ziekenhuizen en de bedrijven. In de loop van de jaren treden er slechts kleine verschuivingen op tussen de verschillende institutionele sectoren.

Kwaliteit van wetenschappelijk onderzoek

Een maat voor de kwaliteit van het wetenschappelijk onderzoek is het aantal citaties dat een wetenschappelijke publicatie krijgt. Om zinvolle vergelijkingen tussen landen te kunnen maken worden de citaties genormeerd op het internationale gemiddelde, dat gelijk wordt gesteld aan de waarde 1. Nederlands onderzoek scoort 44 procent boven het wereldgemiddelde. Nederland neemt daarmee wereldwijd een derde positie in, na Zwitserland en Denemarken. Ook bij de top 10 procent meest geciteerde publicaties maakt Nederland samen met Zwitserland en Denemarken de dienst uit. Als we onderscheid maken tussen alle publicaties en internationale co-publicaties, dan zien we dat in alle landen de laatste groep publicaties qua citaties hoger scoort dan alle publicaties gezamenlijk. Nederland scoort bij deze groep liefst 64 procent boven het wereldgemiddelde en neemt daarmee een gedeelde tweede positie in na Zwitserland. Omdat de universiteiten het grootste deel van de wetenschappelijke publicaties voor hun rekening nemen, is hun citatiescore ongeveer gelijk aan dat van Nederland als totaal. De sector onderzoeksinstituten scoort binnen Nederland het hoogste met 61 procent boven het wereldgemiddelde. Ook de andere institutionele sectoren doen het goed. Alleen de citatiescore van de musea ligt een fractie onder het wereldgemiddelde.

Figuur 11.14 | Wetenschappelijke publicatie-output

In procenten van het totaal (2011) en % groei tussen 2003-2011

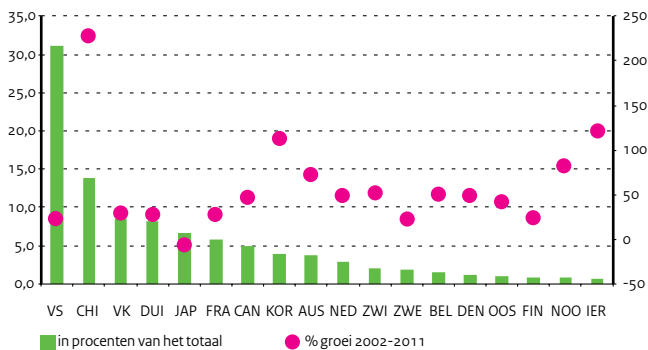

Figuur 11.15 | Citatie-impact wetenschappelijke publicaties

naar type publicatie, 2007-2010

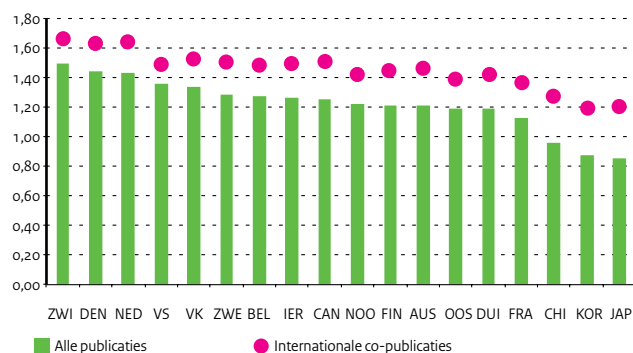

Tabel 11.25 | Publicatie-output naar Nederlandse institutionele sector, in procenten, 2007-2011

Bron		2007	2008	2009	2010	2011
WTI2	Universiteiten (incl. UMC's)	86,2	86,3	87,4	87,8	88,0
	Onderzoeksinstituten	13,6	13,9	13,4	14,1	14,3
Toelichting	Ziekenhuizen	7,9	8,0	8,2	8,8	8,9
	Bedrijven	6,1	6,1	5,6	6,1	5,9
	Internationale organisaties	1,8	2,0	1,8	1,8	1,7
	Overheidsinstellingen	1,0	1,0	1,0	1,2	0,9
	Hogescholen	0,4	0,5	0,6	0,9	0,8
	Musea	0,5	0,5	0,5	0,6	0,6
	- Inclusief meervoudige tellingen van publicaties die tot meerdere sectoren behoren.					

Tabel 11.26 | Citatie-impact naar Nederlandse institutionele sector 2003-2006 t/m 2007-2010

Bron		2003/06	2004/07	2005/08	2006/09	2007/10
WTI2	Universiteiten (incl. UMC's)	1,37	1,36	1,37	1,42	1,45
	Onderzoeksinstituten	1,56	1,56	1,54	1,56	1,61
Toelichting	Ziekenhuizen	1,19	1,20	1,21	1,25	1,32
	Bedrijven	1,38	1,33	1,34	1,35	1,34
	Internationale organisaties	1,00	1,01	1,08	1,11	1,09
	Overheidsinstellingen	1,24	1,34	1,39	1,51	1,59
	Hogescholen	0,82	1,08	1,08	1,11	1,07
	Musea	0,67	0,73	0,87	0,90	0,97
	- Gebiedsgenormeerde citatie-impactscore (mondiaal gemiddelde = 1,0)					

Tabel 11.27 | Kengetallen wetenschappelijke publicaties

Bron		Alle publicaties		Co-publicaties		Top 10% geciteerde publicaties	
		Aantal in 2011	groei	Aandeel t.o.v.	groei	publicaties	
		(x 1)	2003-2011	het totaal	2003-2011	2005-2008	
WTI2	Australië	43.429	73%	43	125%	+10%	
	België	18.335	51%	58	80%	+35%	
Toelichting	Canada	57.048	47%	44	80%	+28%	
	China	157.137	229%	23	243%	-25%	
	Denemarken	13.253	50%	57	78%	+69%	
	Duitsland	93.184	27%	48	56%	+16%	
	Finland	10.373	25%	51	55%	+11%	
	Frankrijk	66.213	24%	49	54%	+5%	
	Ierland	7.169	120%	52	160%	+31%	
	Japan	76.168	-5%	25	26%	-40%	
	Nederland	32.996	50%	51	80%	+55%	
	Noorwegen	10.308	82%	54	111%	+17%	
	Oostenrijk	12.452	43%	59	89%	+19%	
	Verenigd Koninkrijk	98.111	28%	50	69%	+39%	
	Verenigde Staten	354.806	23%	29	67%	+61%	
	Zuid-Korea	44.566	112%	27	131%	-39%	
	Zweden	20.625	24%	55	55%	+35%	
	Zwitserland	23.914	52%	63	83%	+88%	

12 | Emancipatie

Emancipatie

In november 2012 stuurde de nieuwe minister van Onderwijs, Cultuur en Wetenschap (en Emancipatie de tweede voortgangsrapportage over de Hoofdlijnenbrief Emancipatie van het vorige kabinet naar de Kamer. De belangrijkste pijlers van dit beleid waren het bevorderen van gelijke rechten en het vergroten van de veiligheid en participatie van meisjes, vrouwen en LHBT-ers (lesbische vrouwen, homoseksuele mannen, biseksuelen en transgenders). In de voortgangsrapportage kondigde de nieuwe minister aan in het voorjaar van 2013 met een nieuwe beleidsbrief te komen voor de komende 4 jaar, met dezelfde hoofdlijnen, maar met andere accenten op onderdelen. Ten tijde van het opstellen van de Kerncijfers was deze nieuwe beleidsbrief nog in ontwikkeling. In de voorliggende versie van de Kerncijfers wordt voor emancipatie daarom alleen een update gegeven van de gegevens 2007-2011; in de volgende versie zullen de nieuwe accenten in het emancipatiebeleid van het kabinet tot uiting komen.

LHBT-emancipatie

Ons land kent naar schatting minstens 900.000 LHBTers. Op basis van een onderzoek van de Rutgers Nisso Groep uit 2006 is circa 6 procent van de mannen en 5 procent van de vrouwen homoseksueel. De meeste Nederlanders accepteren homoseksualiteit en de sociale acceptatie is de laatste jaren gestegen. Echter onder groepen jongeren en in bepaalde etnische en religieuze kringen is er geen sprake van verbetering. Over 2011 rapporteren de Anti Discriminatie Bureaus 450 meldingen van discriminatie op grond van homoseksuele voorkeur, zo'n 7 procent van het totaal aantal meldingen. Dit is haast een verdubbeling ten opzichte van 2008. Bij de politie werden in 2011 622 incidenten gemeld van discriminatie op grond van seksuele gerichtheid, 26% van alle discriminatoire incidenten (Poldis, 2011). Relatief veel homoseksuelen voelen zich onveilig. Dit komt door een toename van berichten in de media over geweldsincidenten, maar ook door gerapporteerde ervaringen. In 2009 werd 1 op de 10 homo- en biseksuele mannen in een periode van 6 maanden uitgescholden, geïntimideerd of gepest vanwege de seksuele voorkeur. Bij lesbische en biseksuele vrouwen is dit cijfer ongunstiger, namelijk 4 op 10. Onder homoseksuele jongeren geeft 66 procent aan behoefte te hebben aan hulp en begeleiding. Volgens het SCP-onderzoek 'Steeds gewoner, nooit gewoon' uit 2010 heeft ongeveer 12 procent van de homoseksuele jongeren wel eens een zelfmoordpoging gedaan (9 procent bij de jongens en 16 procent bij de meisjes). Bij heteroseksuele jongeren komt dit veel minder vaak voor, in verschillende onderzoeken variëren de percentages van 3 tot 7. De helft van de leerlingen vindt dat je op school beter niet voor je homoseksualiteit uit kunt komen. Een positieve ontwikkeling is dat jongeren steeds vroeger uit de kast komen. Dit geldt met name voor jongens, die anno 2011 gemiddeld rond 16,6 jarige leeftijd hun coming out beleven. Zes jaar eerder lag deze leeftijd op 17,8 jaar. In oktober 2012 is het aantal koplopergemeenten, dat zich actief heeft

verbonden aan homo-emancipatiebeleid op lokaal niveau meer dan verdubbeld, van 18 naar 41. De toegenomen zichtbaarheid van homoseksualiteit en groeiende publieke en politieke aandacht voor het thema vertalen zich in een beter zicht op discriminatie op grond van seksuele gerichtheid en genderidentiteit. Nederland was in 2001 het eerste land ter wereld dat het burgerlijk huwelijk openstelde voor paren van hetzelfde geslacht. In 2012 vonden 1719 huwelijksluitingen tussen partners van gelijk geslacht plaats, iets vaker tussen twee vrouwen dan tussen twee mannen. De voorafgaande jaren geven een vergelijkbaar beeld. In de European Social Survey wordt ondermeer de houding van de bevolking van 15 jaar en ouder ten opzichte van homoseksualiteit gemeten. De mate van acceptatie van homoseksualiteit wordt afgeleid van het percentage van de bevolking dat het eens is of sterk eens is met de stelling "Homoseksuele mannen en vrouwen moeten vrij zijn om hun leven te leiden zoals zij dat willen." In Nederland is het aandeel van de bevolking dat het met deze stelling eens is het grootst: 93 procent. In de landen om ons heen geldt een vergelijkbare mate van acceptatie (boven de 80 procent). In de rest van Europa heeft de bevolking minder vaak een positieve houding ten opzichte van homoseksualiteit. In veel Midden-Oosteuropese landen (met Hongarije als voorbeeld in figuur 12.1) vindt slechts rond de veertig procent van de bevolking dat homoseksuele mannen en vrouwen vrij moeten zijn om hun leven te leiden zoals zij dat willen. Binnen Nederland varieert de mate van acceptatie van homoseksualiteit tussen verschillende etniciteiten. Bij autochtone Nederlanders staat 2 procent negatief tegenover homoseksualiteit. Bij Surinaamse en Antilliaanse Nederlanders is dit 7 procent respectievelijk 15 procent; bij Marokkaanse en Turkse Nederlanders 26 procent respectievelijk 32 procent.

Figuur 12.1 | Houding tegenover homoseksualiteit 2008

Aandeel dat vindt: homoseksuelen moeten hun leven kunnen leiden zoals zij dat willen

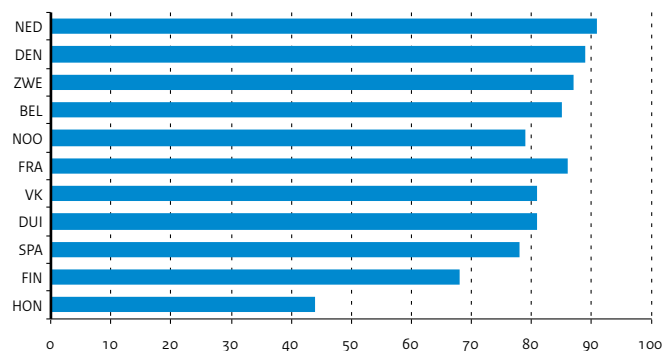

Bron

SCP (CV '06); SCP (SLI '08 en '10)

Toelichting

- De gegevens van 2008 en 2010 hebben betrekking op de groep 18 jaar en ouder
- Analyses van de gegevens van 2006 met alleen die leeftijdsgroep leiden tot dezelfde uitkomsten als de gegevens uit de tabel

Tabel 12.1 | Houding van de bevolking tegenover homoseksualiteit, in procenten

	Helemaal negatief	Negatief	Neutraal	Positief	Helemaal pos.
Culturele Veranderingen 2006	3	12	33	40	12
SCP Leefsituatie Index 2008	2	7	27	46	19
SCP Leefsituatie Index 2010	2	8	31	43	17

Bron

Anti Discriminatie Bureaus

Tabel 12.2 | Meldingen van homodiscriminatie bij antidiscriminatiebureaus

	2007	2008	2009	2010	2011
Aantal	257	236	336	475	450
Percentage ten opzichte van het totaal aantal meldingen	6,1	4,9	5,7	7,8	7,0

BronCBS <http://statline.cbs.nl>**Toelichting**

- Cijfers 2012 zijn voorlopig

Tabel 12.3 | Aantal huwelijks- en partnerschapssluitingen homoseksuelen

	2008	2009	2010	2011	2012
Totaal	2.019	1.853	1.841	1.836	1.719
Twee mannen	954	794	894	836	756
Twee vrouwen	1065	1059	947	1000	963

Emancipatie

Vrouwenemancipatie: veiligheid en weerbaarheid

Veel meisjes en vrouwen hebben te maken met onveiligheidsgevoelens en geweld. Een belangrijke oorzaak is gelegen in een structurele ongelijkheid tussen mannen en vrouwen. Machtverschillen en stereotype denkbepelden over wat vrouwelijk en mannelijk is dragen hier aan bij. Geschat wordt dat er jaarlijks meer dan 200.000 personen in Nederland slachtoffer zijn van evident, systematisch huiselijk geweld. Ongeveer één miljoen slachtoffers hebben te maken met incidentele gevallen van huiselijk geweld. Ruim tweederde van het evident huiselijk geweld is gepleegd door partners of ex-partners. Vrouwen zijn hierbij bijna altijd slachtoffer. Vrouwen zijn ook vaker slachtoffer van seksueel geweld dan mannen. Via een rijksbrede aanpak bestrijdt het kabinet alle vormen van geweld in huiselijke kring. Drie pijlers zijn hierbij richtinggevend: een gerichte aanpak van daders, het door preventie, signalering, opvang en nazorg versterken van de positie van (potentiële) slachtoffers en het doorbreken van de intergenerationale overdracht van geweld. Er zijn ook nog altijd veel meisjes en vrouwen slachtoffer van seksueel geweld. Uit de Bevolkingsstudie seksuele gezondheid in Nederland 2011 is duidelijk geworden dat 343,3 procent van (alle) vrouwen en 7,7 procent van de mannen ooit in hun leven een of andere vorm van seksueel geweld heeft meegemaakt. In de meest recente versie van Seks onder je 25e, een studie naar de seksuele gezondheid van jongeren, blijkt dat 17 procent van de meisjes en 5 procent van de jongens wel eens is gedwongen om seksuele dingen te doen die ze niet wilden. Samen met VWS wordt gewerkt aan het versterken van de relationele en seksuele weerbaarheid van jongeren. Op deze wijze wordt een bijdrage geleverd aan de preventie van (seksueel) geweld.

Vrouwenemancipatie: arbeidsparticipatie van vrouwen

In de afgelopen decennia heeft in de arbeidsdeelname van vrouwen de vanzelfsprekendheid van niet-werken plaats gemaakt voor de vanzelfsprekendheid van werken. De afgelopen tien jaar is bij de jongere generatie vrouwen het aandeel moeders dat werkt gestegen van 55 procent naar 71 procent. Het aantal vrouwen dat zich vanwege de komst van kinderen terugtrekt van de arbeidsmarkt is gehalveerd van 30 procent in 2001 naar 15 procent in 2009. Bij de vaders werkt 92 procent, bij de mannen die net vader zijn geworden is dit 94 procent. Bij vrouwen met kinderen maakt het opleidingsniveau een groot verschil. Vrouwen met een hogere opleiding werken bijna net zo vaak als mannen. Vrouwen met een lagere opleiding (tot en met startkwalificatie) zijn relatief vaak financieel afhankelijk van een kostwinner. Bijna één miljoen laagopgeleide vrouwen tussen de 15 en 65 jaar maken nu geen deel uit van de beroepsbevolking.

Arbeid in Europees perspectief

In het kader van de nieuwe Europese 2020 strategie is voor het totaal van de Europese bevolking, mannen en vrouwen, een participatiedoelstelling afgesproken van 75 procent in 2020. Dit betreft een netto arbeidsparticipatie in de leeftijd 20-64 jaar in een baan van minimaal 1 uur per week. Nederland heeft deze doelstelling nu al gerealiseerd (vrouwen 70 procent, mannen 80 procent). Voor de Nederlandse situatie heeft het kabinet de 2020 strategie vertaald naar een doelstelling van 80 procent bruto arbeidsparticipatie in de leeftijd van 20-64 jaar in een baan van minimaal 12 uur werk per week. In 2011 kende ons land volgens deze definitie – op basis van het totale arbeidsaanbod in plaats van alleen de feitelijke werkgelegenheid - een arbeidsparticipatie van 76 procent. De bruto arbeidsparticipatie is bij mannen 16-procentpunt hoger dan bij vrouwen: 84 tegen 68 procent.

Economische zelfstandigheid

Economische zelfstandigheid wil zeggen dat door een arbeidsinkomen in het eigen levensonderhoud kan worden voorzien. In 2000 was 39 procent van de vrouwen tussen 15 en 64 economisch zelfstandig. In 2011 was dit cijfer inmiddels doorgroeid tot net onder de 48 procent. Van de Nederlandse vrouwen tussen 25 en 35 jaar is bijna 67 procent economisch zelfstandig. Deeltijdarbeid verklaart waarom het percentage economisch zelfstandige vrouwen lager is dan het percentage vrouwen dat een betaalde baan heeft. De gemiddelde arbeidsduur voor werkende vrouwen is in 2011 26,4 uur per week. Bij mannen is dit 38,2 uur per week.

Figuur 12.2 | Economische zelfstandigheid

Naar geslacht en leeftijd (in procenten)

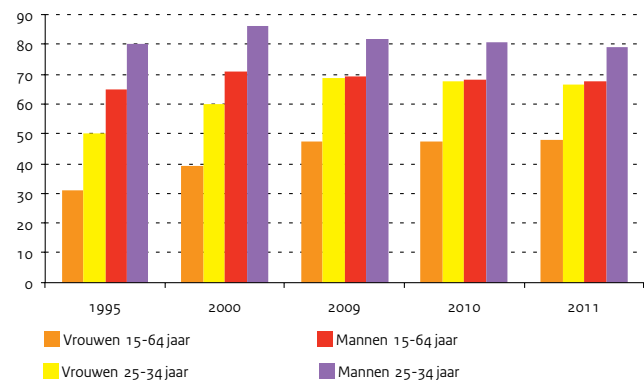

Bron

CBS (EBB, 2001-2011)

Toelichting

- Gemiddelde arbeidsduur van personen die 1 uur of meer per week werken

Tabel 12.4 | Gemiddelde arbeidsduur per week (in uren), werkzame personen van 15-64 jaar

	2003	2005	2007	2009	2010	2011
Vrouwen	24,7	24,5	25,1	25,3	25,4	25,4
Mannen	37,4	37,4	37,3	37,0	36,9	36,7

Bron

CBS (EBB, 2011)

Toelichting

- Arbeidsparticipatie in procenten naar leeftijd van jongst thuiswonende kind
- Netto arbeidsparticipatie: de werkzame beroepsbevolking 'in procenten' van de bevolking

Tabel 12.5 | Netto arbeidsparticipatie van paren met kinderen naar opleidingsniveau, 2011

	po	vbo/mavo	havo/vwo/mbo	hbo	wo	Totaal
Vrouwen, totaal	47	66	80	88	87	69
Jongste kind 0-5 jaar	38	59	80	88	88	66
Jongste kind 6-11 jaar	48	66	81	89	88	79
Jongste kind 12-17 jaar	51	72	81	88	88	66
Mannen, totaal	78	90	94	96	96	88
Jongste kind 0-5 jaar	80	91	95	98	98	82
Jongste kind 6-11 jaar	79	91	94	96	97	90
Jongste kind 12-17 jaar	79	91	93	97	96	95

Bron

CBS (EBB 2007-2012)

Toelichting

- Van 15-64 jarigen
- Minimaal 1 uur per week

Tabel 12.6 | Netto arbeidsparticipatie

	2008	2009	2010	2011	2012
Vrouwen	69	70	69	70	70

Bron

CBS (Enquête Beroepsbevolking)

Toelichting

- Bruto arbeidsparticipatie: totale beroepsbevolking in procenten van de bevolking
- Minimaal 12 uur per week

Tabel 12.7 | Bruto arbeidsparticipatie van vrouwen en mannen

	2008	2009	2010	2011	2012
Totaal	76	77	77	76	78
Vrouwen	66	67	68	68	69
Mannen	87	87	86	84	84

Bron

CBS (Inkomensstatistiek)

Toelichting

- Iemand is economisch zelfstandig wanneer hij of zij 70% van het netto minimumloon verdient
- Cijfers voor 2011 zijn voorlopig
- In procenten van het totaal van de groep
- Zie bijlage Toelichtingen en Begrippen, deel G

Tabel 12.8 | Economische zelfstandigheid naar geslacht en leeftijd (in procenten)

	2007	2008	2009	2010	2011
Vrouwen (15-64 jaar)	45,8	47,3	47,6	47,5	47,8
Vrouwen (25-34 jaar)	67,7	69,1	68,8	67,7	66,8
Mannen (15-64 jaar)	70,0	70,4	69,1	67,9	67,4
Mannen (25-34 jaar)	84,5	84,7	82,0	80,6	79,1

Bron

CBS (Inkomensstatistiek)

Toelichting

- Iemand is economisch zelfstandig wanneer hij of zij 70% van het netto minimumloon verdient
- Cijfers voor 2011 zijn nader voorlopig
- In procenten van het totaal van de groep
- Zie bijlage Toelichtingen en Begrippen, deel G

Tabel 12.9 | Economische zelfstandigheid van vrouwen (15-64 jaar), naar herkomst (in procenten)

	2007	2008	2009	2010	2011
Totaal	45,8	47,3	47,6	47,5	47,8
Autochtoon	47,6	49,4	49,9	50,0	50,5
Turkije	22,8	23,3	23,7	23,4	23,3
Marokko	24,2	24,9	24,6	25,0	24,1
Suriname	51,4	52,4	52,0	51,9	51,0
Antillen / Aruba	38,8	39,2	40,5	38,7	38,2

Emancipatie

Loonkloof

Vrouwen verdienen gemiddeld per uur minder dan mannen. In de marktsector bedroeg deze 'loonkloof' (tabel 12.13) 20 procent en bij de overheid 13 procent. Het beloningsverschil tussen vrouwen en mannen neemt zowel in de marktsector als bij de overheid toe gedurende de levensloop. Het beloningsverschil tussen hoger opgeleide vrouwen en mannen is groter dan het gemiddelde voor alle vrouwen en mannen. Net zoals bij het percentage economische zelfstandige vrouwen ten opzichte van mannen is deeltijdarbeid de voornaamste verklaring voor het beloningsverschil (verticale segregatie: mannen stromen vaker door naar hogere niveaus dan vrouwen). Daarnaast kan ook de horizontale segregatie bijdragen aan beloningsverschillen tussen vrouwen en mannen.

Doorstroom van talent

In de top van het Nederlandse bedrijfsleven is een duidelijk onderscheid te zien tussen mannen en vrouwen. Het aandeel vrouwen in de top van bedrijven komt bijna nooit overeen met het aandeel vrouwen in de desbetreffende sector. Uit de Female Board Index 2012, waarin gegevens van 96 grote beursgenoteerde NV's zijn opgenomen, blijkt dat op 711 bestuurders/commissarissen, in totaal 74 vrouwen te vinden zijn, dit is 10,4 procent. In de Raden van Bestuur bij deze bedrijven is het aandeel 4,6 procent. In de Raden van Commissarissen is dit 13,3 procent. Gelukkig is over een langere periode sprake van een opwaartse trend. Zo waren in de Female Board Index 2007 nog 44 van de 748 bestuurders/commissarissen vrouw, 5,9 procent, en lag het aandeel vrouwen in Raden van Bestuur op 2,7 procent. Ook in de wetenschap is er sprake van een stijgende tendens in de doorstroom van vrouwen naar de top. Eind 2011 was het aandeel vrouwen onder de Nederlandse hoogleraren 13,5 procent, zo'n anderhalf procentpunt hoger dan een jaar eerder.

Verschillen in opleidingsniveau

In het initieel onderwijs liggen de prestaties van jongens en meisjes op een vergelijkbaar niveau. Cito en eindexamenresultaten laten een gelijkwaardig beeld zien. Het menselijk kapitaal van vrouwen en mannen is bij het begin van de loopbaan ongeveer even groot. Wel studeren meisjes en vrouwen vaker en sneller af dan jongens en mannen. Een duidelijke achterstand is zichtbaar als het gaat om eerste generatie vrouwelijke immigranten van niet-westerse afkomst. Allochtone vrouwen zijn beduidend lager opgeleid dan even oude autochtone vrouwen, en bovendien ook lager opgeleid dan de mannen uit de eigen herkomstgroep. Van de vrouwen ouder dan 40 jaar heeft 80 procent van de Turkse vrouwen en 90 procent van de Marokkaanse vrouwen maximaal basisonderwijs genoten. Een groot deel van deze vrouwen heeft nooit leren lezen en schrijven. Surinaamse en Antilliaanse vrouwen ouder dan 40 jaar zijn aanmerkelijk beter opgeleid

dan Turkse en Marokkaanse vrouwen, maar halen niet het niveau van de autochtone vrouwen. De hier geboren en getogen generatie vrouwen doet het aanzienlijk beter en is bezig met een snelle inhaalslag in het onderwijs. In 2011 is haast 50 procent van de Surinaamse en Antilliaanse vrouwen tussen 18 en 23 jaar student in het hoger onderwijs (hbo en wo). Dit is een stuk hoger dan onder autochtone vrouwen waar dit aandeel ongeveer 42 procent bedraagt. Ook het aantal Turkse en Marokkaanse vrouwen op een hogeschool of universiteit neemt toe en ligt nu rond de 30 procent.

Meisjes en vrouwen in bèta en techniek

In het onderwijs bestaan opvallende verschillen tussen mannen en vrouwen in de keuze voor bepaalde vakken en studierichtingen. Meisjes kiezen relatief vaak voor zorg en onderwijs en zijn ondervertegenwoordigd in de technische sectoren. OCW wil meer meisjes enthousiast maken voor bèta en techniek.

In het havo en vwo neemt het percentage meisjes dat kiest voor een N-profiel (een vakkenpakket met wiskunde A of B, scheikunde en biologie of natuurkunde) de laatste jaren toe. In het schooljaar 2010/2011 had 29 procent van de meisjes in 5-havo een N-profiel. Op het vwo was dit bijna de helft (49 procent). In het schooljaar 2006/2007 lagen deze scores nog beduidend lager: respectievelijk 20 en 41 procent.

In het vmbo is het percentage meisjes dat kiest voor een 'sector techniek opleiding' in de bovenbouw al jaren rond de 5 procent. Hierdoor vormen meisjes slechts 8 procent van de 25.000 leerlingen in de vmbo-techniek. Ter vergelijking: in de vmbo-zorg is dit 83 procent.

Op het mbo kiezen de laatste jaren naar verhouding iets meer meisjes voor de techniek; hier is het aandeel toegenomen van 9 procent in het schooljaar 2006/2007 naar 11 procent anno 2011.

In bèta/technische hbo-opleidingen zijn er grote verschillen wat betreft het aandeel vrouwelijke studenten. (Snijvlak-)opleidingen die bèta, techniek of ict combineren met een of meer andere disciplines trekken vaak relatief meer meisjes. Het aandeel vrouwen in de instroom van bèta/technisch hbo vertoont een stijgende lijn van van 13,9 procent in 2004 naar 17,1 procent in 2010.

Net als bij bèta/technische hbo-opleidingen zijn er ook in het wo grote verschillen wat betreft het aandeel vrouwelijke studenten, maar de verschillen zijn minder groot. Het percentage vrouwen dat is ingeschreven in wo-techniek is gestegen van 17 procent in 2005/2006 tot rond de 20 procent in 2010/2011. Ook in wo-natuur opleidingen is een stijging te zien van 32 procent in 2005/2006 naar 37 procent in 2010/2011.

Bron

Female Board Index (Lückerath-Rovers 2012)

Toelichting

- Voor 2012 gaat het om 96 grootste beursgenoteerde bedrijven. (Euronext)

Bron

Female Board Index (Lückerath-Rovers 2012)

Toelichting

- Voor 2012 gaat het om 96 grootste beursgenoteerde bedrijven. (Euronext)

Bron

CBS (Enquête Beroepsbevolking, 2011)

Bron

CBS (o.a. Enquête Beroepsbevolking, 2011
Statistiek werkgelegenheid en lonen,
Gemeentelijke basisadministratie)

Tabel 12.10 | Percentage vrouwelijke bestuurders en commissarissen (in procenten)

	2008	2009	2010	2011	2012
Vrouwelijke Bestuurders (lid RvB)	2,1	2,4	3,6	4,4	4,6
Vrouwelijke Commissarissen (lid RvC)	7,8	9,5	11,1	11,8	13,3

Tabel 12.11 | Bedrijven met vrouwelijke bestuurders van 2007 tot 2011 (in procenten)

	2008	2009	2010	2011	2012
Minstens één vrouw in de Raad van Bestuur	7,2	8,2	9,3	11,3	11,5
Minstens één vrouw in de Raad van Commissarissen	32	38,1	38,1	41,2	43,8
Minstens één vrouw in RvB of RvC	35,1	41,2	41,2	45,4	47,9
Geén vrouwen	64,9	58,8	58,8	54,6	52,1

Tabel 12.12 | Opleidingsniveau van vrouwen (25-35 jaar), 2011 (x 1.000)

	po	vmbo/mbo 1	havo/vwo/mbo 2-4	hbo/wo-bachelor	wo	Onbekend
Totaal	43	190	135	553	447	227
Autochtoon	11	34	24	53	47	41
Turkije	10	20	10	25	9	4
Marokko	9	17	7	22	12	4
Suriname	4	10	6	15	9	4
Antillen / Aruba	2	5	2	9	6	4

Tabel 12.13 | Loonkloof m/v in overheid en bedrijfsleven naar enkele kenmerken, 2010

	Overheid			Bedrijfsleven		
	Bruto uurlonen		verschil in %	Bruto uurlonen		verschil in %
	Vrouwen	Mannen	ongecorrigeerd	Vrouwen	Mannen	ongecorrigeerd
Overheid	22,51	25,83	-13	17,48	21,96	-20
Leeftijd						
15 tot 23 jaar	11,44	11,10	3	8,72	8,81	-1
23 tot 35 jaar	19,47	19,33	1	16,39	17,42	-6
35 tot 45 jaar	23,57	25,03	-6	19,82	23,80	-17
45 tot 55 jaar	24,31	28,17	-14	19,07	25,99	-27
55 tot 65 jaar	25,02	29,93	-16	18,75	25,47	-26
Herkomst/generatie						
Autochtonen	22,64	26,02	-13	17,67	22,43	-21
1e generatie allochtonen	21,86	23,02	-5	16,51	18,87	-13
2e generatie allochtonen	21,97	26,32	-17	17,01	21,19	-20
Opleidingsniveau						
basisonderwijs	16,16	15,95	1	11,96	14,75	-19
vmbo, mbo1, avo onderbouw	16,46	17,47	-6	12,71	16,20	-22
havo, vwo, mbo2-4	18,55	21,18	-12	16,36	19,85	-18
hbo, wo bachelor	22,92	27,29	-16	21,13	27,98	-24
wo master, doctor	29,03	34,78	-17	27,78	36,99	-25
Opleidingsrichting, w.o.						
Leraren	22,90	27,60	-17	18,82	23,62	-20
Humaniora, sociale wetens., commun., kunst	25,95	30,22	-14	21,32	23,13	-8
Economie, commerc.management, administratie	21,05	27,54	-24	18,62	26,56	-30
Wis-/natuurkunde en informatica	24,50	28,80	-15	20,72	26,07	-21
Techniek	23,68	22,96	3	17,56	21,27	-17
Gezondheidszorg, soc.dienstverlening.verzorging	22,31	30,70	-27	17,98	26,51	-32

Stelsel en financiën groen onderwijs

Stelsel

Het ministerie van Economische Zaken (EZ) is verantwoordelijk voor het groene onderwijs in Nederland. Het volgt daarbij het algemeen onderwijsbeleid. Het groene onderwijs is in de algemene onderwijswetgeving geregeld. Het groene onderwijs omvat voorbereidend middelbaar beroeps-onderwijs (vmbo), middelbaar beroepsonderwijs (mbo), hoger beroeps-onderwijs (hbo) en wetenschappelijk onderwijs (wo). Groen vmbo en mbo zijn in één instelling, het agrarisch opleidingscentrum (AOC), vereend. Daarnaast wordt groen vmbo als afdeling van een aantal scholengemeenschappen verzorgd.

Financiën

De instellingen voor groen onderwijs worden bekostigd door het ministerie van EZ. De bekostiging vindt plaats op basis van de algemene onderwijswetgeving. Wat betreft les-, cursus- en collegegeld en de studiefinanciering is er geen verschil met het overig onderwijs.

Integraal sectorbeleid

Het groene onderwijs past uitstekend in het integrale sectorbeleid van het ministerie van EZ. Het is zorgvuldig ingebed in het kennissysteem van en voor de sector voedsel en groen en het draagt bij aan kennisverspreiding binnen het sectorbeleid relevante doelgroepen op de diverse beleidsthema's.

EZ-beleid

EZ zet het vakdepartementale onderwijsbudget met name in om de kenniscirculatie met doelgroepen (bedrijfsleven, gebieden en burgers) te bevorderen. De kennisinstellingen in het groene domein hebben sinds

1 april 2005, op initiatief van voormalig LNV, hun krachten gebundeld in de Groene Kennis Coöperatie (GKC). In juni 2006 hebben de minister van LNV en de GKC-partners een meerjarenafpraak gemaakt voor de periode 2006 - 2010. In juni 2010 is een hoofdlijnenafpraak 2011-2015 tot stand gekomen.

In 2012 is een gesprek met de instellingen op gang gekomen over een andere opzet van het subsidiestelsel op basis van het vakdepartementaal onderwijsbudget, de zgn. Groene plus-middelen. Inzet is ondermeer terugbrengen van de 'bestuurlijke drukte' en betere aansluiting op de Human Capital Agenda van de topsectoren Agro & Food en Tuinbouw & Uitgangsmaterialen. De nieuwe opzet zal gelden voor de periode 2013 - 2015. Instellingen worden gestimuleerd om gezamenlijk arrangementen voor kennis en innovatie te ontwikkelen met relevante actoren (bedrijfsleven, andere kennisinstellingen, regionale overheden e.a.). De instellingen doen dat in het kader van meerjarige programma's voor de vier domeinen Plant, Dier, Voedsel en Natuur.

Verder zijn in 2012 sectorafspraken gemaakt met het groene hoger onderwijs en met de AOC's over kwaliteitsverbetering, profileringen nieuwe uitdagingen. Op basis van hun sectorplan hebben de hogere agrarische scholen hun profielplannen in het kader van de prestatieafspraken HO ingediend.

Via Groen Kennisnet wordt relevante kennis op maat ontsloten voor de diverse doelgroepen, met daarbij bijzondere aandacht voor door EZ (mede) gefinancierde kennis.

Figuur 13.1 | Uitgaven EL&I voor het groene onderwijs

Gerealiseerde uitgaven per onderwijssoort (x € 1 mln), 2011

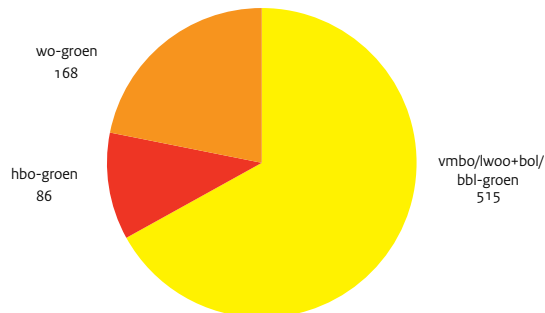

Figuur 13.2 | Deelnemers groen onderwijs

Index met 2000 = 100

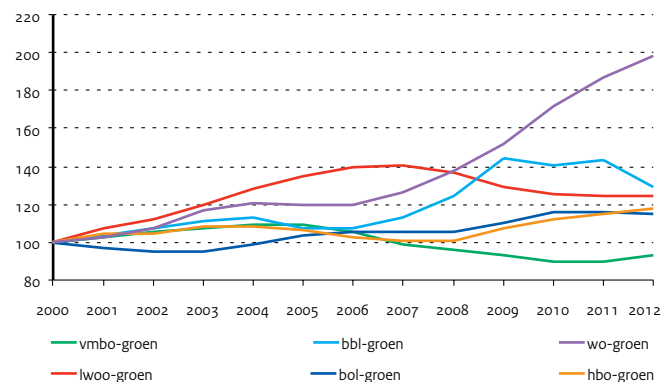

Tabel 13.1 | Financiële kerncijfers EL&I voor het groene onderwijs
Bron

Jaarverslagen EZ

Toelichting

- Totaal gerealiseerde uitgaven is inclusief uitkeringen na ontslag

	2008	2009	2010	2011	2012
A) Uitgaven en ontvangsten (x € 1 mln)					
Totaal gerealiseerde uitgaven	723,9	755,7	756,3	761,6	769,2
vmbo/lwoo-groen, bol-groen, bbl-groen	499,6	511,6	515,8	515,8	515,0
hbo-groen	67,5	76,0	79,8	79,8	86,0
wo-groen	156,8	168,1	160,7	166,0	168,2
Totaal ontvangsten	2,5	1,1	0,2	1,1	5,2
B) Onderwijsuitgaven per student/leerling naar onderwijssoort (x € 1.000)					
lwoo-groen	10,3	10,6	10,6	10,6	10,7
vmbo-groen	6,7	6,9	7,0	7,0	7,1
bol-groen	6,8	7,1	7,3	6,9	6,2
bbl-groen	4,0	4,1	4,2	4,0	3,6
hbo-groen	7,7	8,2	8,1	7,4	7,6
wo-groen	9,0	8,1	8,7	8,3	7,8

Tabel 13.2 | Uitgaven en ontvangsten, 2012 (x € 1 mln)
Bron

EZ (DAK)

	Totaal	Normatief	Algemeen	Vakdepartementaal
Totaal gerealiseerde uitgaven	769,2	694,8	16,6	57,9
vmbo/lwoo-groen, bol-groen, bbl-groen	515,0	460,6	16,6	37,8
hbo-groen	86,0	70,5	0,0	15,5
wo-groen	168,2	163,7	0,0	4,6
Totaal ontvangsten	5,2	0,0	5,2	0,0

Tabel 13.3 | Kerncijfers personeel AOC's
Bron

OCW DUO (salarisadministraties van instellingen)

Toelichting

- Peildatum 1 oktober
- Personeel AOC's omvat het personeel voor groene vmbo- en mbo-opleidingen
- De categorie overig personeel bevat onderwijsondersteunend personeel en organisatie- en beheerspersoneel
- Het totaal in personen is zonder dubbelstellingen binnen de (sub)sector
- 1 fte (fulltime equivalent) komt overeen met 1 voltijdbaas.
- Zie bijlage Toelichting en Begrippen, deel D

	2008	2009	2010	2011	2012
A) Personeelsterkte (fte's x 1.000)					
Totaal	5,79	5,61	5,67	5,48	5,49
Directie / management	1,69	0,14	0,18	0,34	0,35
Docent	3,11	3,88	3,86	3,65	3,63
Overig	0,99	1,59	1,62	1,49	1,52
B) Personen (aantal x 1.000)					
Totaal	7,02	6,81	6,86	6,72	6,74
Directie / management	2,04	0,14	0,19	0,35	0,36
Docent	3,69	4,65	4,63	4,43	4,41
Overig	1,29	2,01	2,05	1,94	1,98
C) Percentage vrouwen (op basis van fte's)					
Totaal	36	41	42	43	44
Directie / management	39	23	28	29	29
Docent	32	39	40	41	43
Overig	44	49	49	51	53
D) Percentage 50 jaar en ouder (op basis van fte's)					
Totaal	37	42	44	44	45
Directie / management	43	65	59	54	59
Docent	35	42	44	44	44
Overig	35	40	41	43	44

13 | Groen onderwijs

Deelnemers

De ontwikkeling van het aantal deelnemers in het groene onderwijs verschilt per niveau. De deelname aan het groene vmbo, hbo en wo is gestegen. Het groene mbo, met name in de bbl, daalt.

Het aantal vrouwelijke deelnemers aan het groene onderwijs is het hoogst in het mbo. De laatste jaren is er een stijging waarneembaar van het aantal vrouwelijke deelnemers in het hbo en wo. In het vmbo is dit aantal stabiel, voor het mbo is dit licht gedaald.

Instroom

Bij de onderwijssoorten vmbo/lwoo-groen, hbo-groen en wo-groen is de instroom in de periode 2008-2012 gestegen. De instroom in het mbo-groen in de leerweg bol is stabiel, in de leerweg bbl is deze echter gedaald.

Gediplomeerden

Het totaal aantal gediplomeerden is de laatste jaren toegenomen van 19.200 in 2008 naar 20.500 gediplomeerden in 2012.

Instellingen

Het groene onderwijs wordt gegeven op een relatief groot aantal locaties. EZ hecht zeer aan spreiding van onderwijsmogelijkheden, met name voor het voortgezet onderwijs in de landelijke gebieden. In 2012 zijn er 12 agrarische opleidingscentra (AOC's) met vmbo en mbo, 35 vo-scholengemeenschappen met een groene afdeling, één regionaal opleidingscentrum (ROC) met mbo-groen en 4 agrarische hogescholen (hbo-groen) en één hogeschool met een groene afdeling. Er is één instelling voor het groene wetenschappelijk onderwijs, te weten Wageningen Universiteit.

Figuur 13.3 | Vrouwelijke deelnemers groen onderwijs

Per sector (aantal x 1.000)

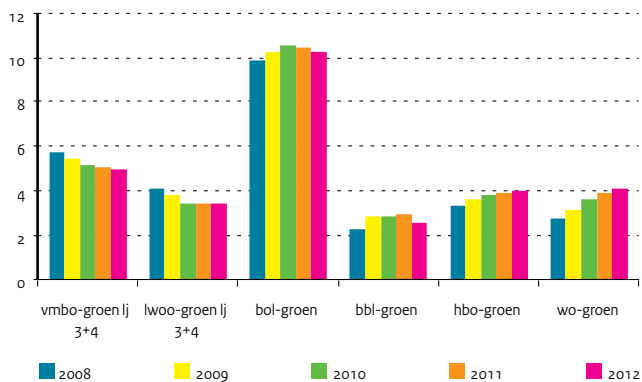

Figuur 13.4 | Leerlingen vmbo/lwoo-groen aan AOC's

Naar leerweg (aantal x 1.000)

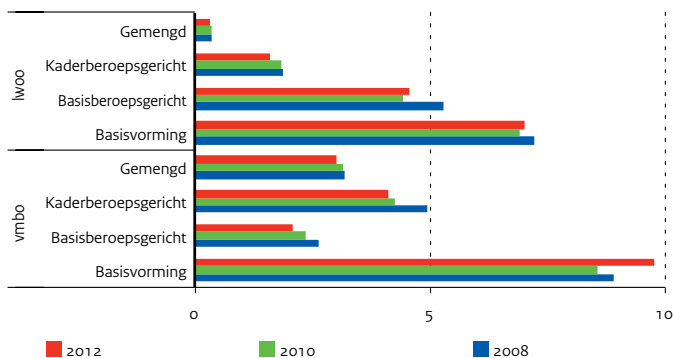

Bron

EZ (DAK) en OCW (DUO)

Toelichting

- Aantallen leerlingen vbo/lwoo-groen, bol-groen, bbl-groen op basis van werkelijke aantallen
- Aantallen leerlingen vbo/lwoo-groen zijn exclusief leerlingen bij de met AOC's gefuseerde mavo's
- Aantallen studenten op basis van werkelijke aantallen

Tabel 13.4 | Deelnemers, instroom en gediplomeerden groen onderwijs naar onderwijssoort

	2008	2009	2010	2011	2012
A) Deelnemers (aantal x 1.000)					
Totaal	74,7	76,6	77,3	78,2	78,2
vmbo-groen	19,5	18,6	17,9	18,0	18,8
lwoo-groen	14,7	14,0	13,3	13,0	13,2
vmbo-mboz leerroute	0,2	0,4	0,4	0,3	0,2
vmbo(lwoo)-mboz leerroute	.	.	0,3	0,4	0,3
bol-groen	16,9	17,7	18,6	18,6	18,5
bbl-groen	10,2	11,7	11,5	11,7	10,5
hbo-groen	8,0	8,5	8,9	9,1	9,3
wo-groen	5,2	5,7	6,4	7,0	7,4
B) Instroom (aantal eerstejaars x 1.000)					
Totaal	23,5	24,8	24,9	25,5	25,2
vmbo-groen	5,4	5,1	5,2	5,4	6,2
lwoo-groen	3,4	3,3	3,2	3,3	3,3
bol-groen	6,0	6,3	6,6	6,4	6,4
bbl-groen	5,2	6,1	5,6	6,3	5,1
hbo-groen	2,1	2,3	2,4	2,3	2,3
wo-groen	1,4	1,6	1,8	1,8	1,9
C) Gediplomeerden (aantal x 1.000)					
Totaal (excl. wo-bachelors)	19,2	19,6	20,7	20,3	20,5
vmbo-groen	4,8	4,6	4,5	4,1	4,1
lwoo-groen	3,2	3,4	3,3	3,0	2,8
bol-groen	4,9	4,7	4,9	5,2	5,4
bbl-groen	3,8	4,3	5,4	5,5	5,4
hbo-groen	1,6	1,5	1,5	1,4	1,4
wo-groen: doctoraal en master	0,9	1,0	1,0	1,0	1,4
bachelor	0,4	0,5	0,6	0,6	0,9

Bron

OCW

Toelichting

- Totaal vmbo is berekend uit vmbo-groen, lwoo en vmbo3/4 (vo) en een verdeling van vo1/2

Tabel 13.5 | Deelname aan groen onderwijs als percentage van totale deelname per onderwijssoort

	2008	2009	2010	2011	2012
vmbo-groen / totaal vmbo (incl. lwoo)	8,2	8,0	7,8	7,6	7,6
mbo-groen / totaal mbo	5,3	5,7	5,8	6,0	5,7
hbo-groen / totaal hbo	2,1	2,1	2,1	2,2	2,2
wo-groen / totaal wo	2,4	2,5	2,7	2,9	3,1

Tabel 13.6 | Aantal instellingen groen onderwijs naar onderwijssoort**Bron**

EZ (DAK) en OCW (DUO)

Toelichting

- vo-scholengemeenschappen betreft alleen groene afdeling
- Bevat alleen instellingen waar daadwerkelijk in het betreffende jaar leerlingen op groen onderwijs zijn geteld

	2008	2009	2010	2011	2012
Totaal	56	56	56	53	54
vo-scholengemeenschappen (vmbo-, lwoo-groen)	33	36	34	32	35
vo-scholengemeenschappen (vmbo-groen)	4	1	3	2	0
ROC's (groene afdeling) (bol-groen)	1	1	1	1	1
AOC's (vmbo-, lwoo-, bol-, bbl-groen)	12	12	12	12	12
Agrarische hogeschool (hbo-groen)	4	4	4	4	4
Hogeschool (groene afdeling) (hbo-groen)	1	1	1	1	1
Agrarische universiteit (wo-groen)	1	1	1	1	1



Bijlagen

OCW-uitgaven en nationale context

OCW-uitgaven en ontvangsten sinds 2000

De uitgaven van OCW zijn de laatste jaren sterk gegroeid van circa 21,3 miljard euro in 2000 naar circa 34,2 miljard in 2012. Bij bijna alle beleidsterreinen van OCW zijn de uitgaven de laatste jaren redelijk hetzelfde gebleven. Opvallend is wel de stijging in 2011 bij de uitgaven voor studiefinanciering. Ook in 2008 was hier een dergelijke stijging te zien. Deze fluctuaties houden voornamelijk verband met aan de OV-bedrijven vooruitbetaalde bedragen (OVSK-uitgaven). De totale uitgaven van OCW zijn van 2006 naar 2007 extra gestegen door de overkomst van de uitgaven voor Kinderopvang (circa 2 miljard euro). In 2011 werd Kinderopvang weer overgeheveld aan SZW, waardoor de totale uitgaven van OCW weer daalden met ruim 3 miljard euro. De 'Overige programma uitgaven' zijn dit jaar licht gedaald, na een flinke stijging in 2010. Onder 'Overige programma uitgaven' worden de uitgaven gerekend van de beleidsartikelen voor Internationaal onderwijsbeleid, voor Arbeidsmarkt en personeelsbeleid en de uitgaven voor Emancipatie. Onder 'Overige niet-beleidsartikelen' worden de adviesraden en inspecties verstaan. Deze uitgaven dalen sinds 2010. De post 'apparaat kerndepartement' is flink gestegen dit jaar. Dit komt doordat de apparaatskosten niet meer per artikel worden weergegeven, maar allemaal bij elkaar op één artikel zijn gezet.

De ontvangsten van OCW vertonen een nogal grillig verloop. Dit heeft te maken met beleidsmaatregelen. Zo zijn de ontvangsten in 2005 gedaald als gevolg van afschaffing van de les gelden in het vo. De stijging in 2006 is het gevolg van de overboeking van FES-gelden en in 2007 ligt de stijging aan Kinderopvang (werkgeversbijdragen). In 2011 dalen de ontvangsten weer, mede doordat Kinderopvang weer terug bij SZW zit.

Gesaldeerde uitgaven

De uitgaven van OCW zijn verminderd met de ontvangsten, die zijn ontstaan door terugbetalingen of verrekeningen met eerdere jaren. Gesaldeerde uitgaven worden ook gebruikt in de onderwijsstatistiek van het CBS en voor het bepalen van de uitgaven per onderwijs-deelnemer. Ontvangsten van OCW die bijdragen aan een verhoging van het uitgaven-niveau waaronder doelsubsidies van andere departementen worden niet gesaldeerd. Dit geldt ook voor bijdragen van onderwijsdeelnemers (lesgelden), reclamegelden en FES-gelden (tot en met 2010). In figuur 14.1 zijn de gesaldeerde uitgaven aan kinderopvang niet meegenomen.

Uitgaven OCW, BBP en Rijksuitgaven

Sinds 2000 is de relatieve groei van de uitgaven van OCW vaak groter geweest dan de groei van het Bruto Binnenlands Product (BBP). In de Nederlandse uitgaven aan onderwijsinstellingen als percentage van het BBP (van 5,1 in 2000 naar 6,2 in 2011) is sinds 2009 een stijging zichtbaar. Dit komt mede doordat het bbp in 2009 lager uitviel.

De OCW uitgaven blijven in 2012 redelijk gelijk aan de uitgaven in 2011. Van 2010 naar 2011 is een sterke daling te zien. Dit heeft te maken met de overheveling van kinderopvang naar SZW. De Rijksuitgaven stijgen in 2012 met ruim 0,5 procent.

Figuur 14.1 | Gesaldeerde uitgaven per beleidsterrein

Geïndexeerd met totale uitgaven, 2000 = 100

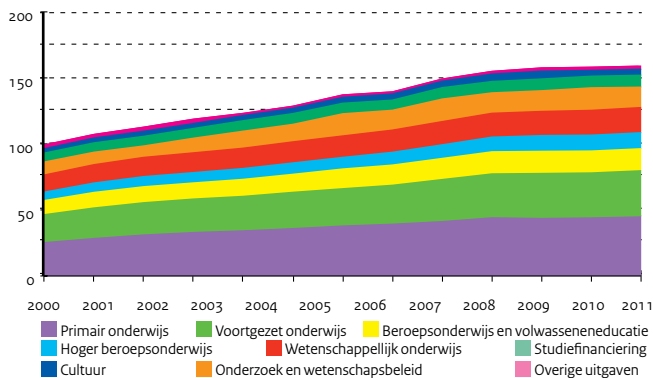

Figuur 14.2 | Jaarlijkse groei BBP en uitgaven OCW

In procenten van jaar op jaar

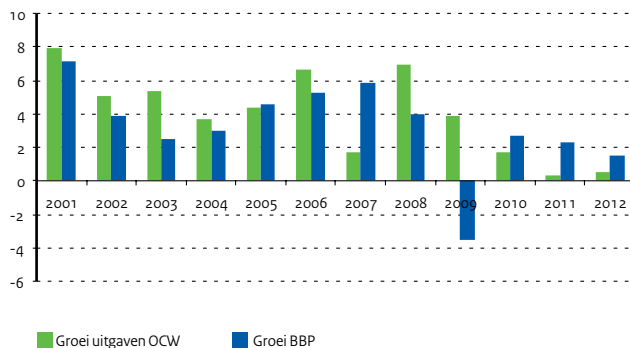

Tabel 14.1 | Uitgaven en ontvangsten OCW volgens Departementaal Jaarverslag (x € 1 mln)
Bron

Jaarverslagen OCW

Toelichting

- Vanaf 2012 worden de apparaatskosten niet meer in de artikelen meegenomen. Deze staan nu centraal onder de post 'apparaat kerndepartement'

		2005	2006	2007	2008	2009	2010	2011	2012
Totaal uitgaven OCW		27.534,4	29.341,3	31.920,4	34.732,9	36.285,5	37.172,4	33.964,3	34.169,2
Totaal ontvangsten OCW		1.163,6	1.422,4	1.984,5	2.122,9	2.216,0	2.549,5	1.191,0	1.244,7
							34.622,9	32.773,2	
Primair onderwijs	uitgaven	7.881,6	8.315,0	8.599,8	8.981,0	9.567,4	9.471,2	9.554,5	9.746,7
	ontvangsten	43,2	115,9	101,8	71,4	61,4	45,0	20,7	52,4
Voortgezet onderwijs	uitgaven	5.570,8	5.735,3	5.999,0	6.484,9	6.788,3	6.958,0	6.950,4	7.131,7
	ontvangsten	4,9	99,7	123,0	67,7	63,7	62,5	9,5	4,3
Beroepsonderw. en volw. educ.	uitgaven	2.857,6	3.147,2	3.204,4	3.345,2	3.517,5	3.512,5	3.479,8	3.501,8
	ontvangsten	12,0	106,8	99,4	88,5	33,9	24,8	11,3	14,9
Hoger beroepsonderwijs	uitgaven	1.802,9	1.881,8	2.030,9	2.158,9	2.323,7	2.495,1	2.515,2	2.543,1
	ontvangsten	1,8	46,8	7,0	9,6	11,4	3,5	3,9	8,6
Wetenschappelijk onderwijs	uitgaven	3.337,9	3.396,6	3.511,5	3.676,7	3.781,8	3.822,9	3.954,9	3.985,0
	ontvangsten	2,1	1,5	11,5	11,6	13,9	13,9	25,1	0,1
Studiefinanciering	uitgaven	3.141,7	3.864,6	3.550,2	4.060,1	3.786,8	3.917,4	4.248,8	3.920,1
	ontvangsten	573,1	533,5	601,4	670,8	744,6	845,8	886,4	921,4
Kinderopvang	uitgaven	(0,0)	931,0	2.064,2	2.838,1	3.078,8	3.352,8	(0,0)	(0,0)
	ontvangsten	(0,0)	71,0	517,4	736,0	802,3	1.106,1	(0,0)	(0,0)
Cultuur en Media	uitgaven	1.732,7	1.691,3	1.657,6	1.834,9	1.836,8	1.892,9	1.843,6	1.894,6
	ontvangsten	353,9	265,0	276,0	287,2	283,4	264,4	225,9	232,6
Onderzoek en wetenschapsbeleid	uitgaven	839,2	926,2	971,9	1.018,3	1.167,4	1.235,0	909,8	934,1
	ontvangsten	116,1	204,0	189,4	178,1	186,9	174,6	1,5	0,0
Overige programma uitgaven	uitgaven	197,1	212,5	161,4	140,0	216,8	306,4	308,6	288,7
	ontvangsten	53,0	48,8	56,3	1,8	8,0	6,7	5,3	7,4
Apparaat kerndepartement	uitgaven	118,0	116,0	112,7	127,4	146,6	134,7	129,6	154,6
	ontvangsten	3,5	0,3	0,1	0,2	6,2	1,4	0,9	2,8
Overige niet-beleidsartikelen	uitgaven	54,9	54,8	56,8	67,1	73,6	73,4	69,1	68,7
	ontvangsten	0,0	0,1	1,2	0,0	0,2	0,8	0,5	0,2

Tabel 14.2 | Sociaal / economische gegevens
Bron

CBS en Ministerie van Financiën

Toelichting

- De Rijksuitgaven komen overeen met de totale uitgaven volgens de Rijksjaarverslagen verminderd met de uitgaven Nationale schuld
- De Rijksuitgaven stijgen in 2008 meer dan trendmatig door de gevolgen van de kredietcrisis

	2005	2006	2007	2008	2009	2010	2011	2012
Totale bevolking op 1 januari (x 1.000)	16.306	16.334	16.358	16.405	16.486	16.575	16.656	16.730
waarvan 0-64 jaar	14.017	14.004	13.990	13.991	14.014	14.037	14.061	14.014
volwassen inwoners (18-64 jaar)	10.419	10.422	10.425	10.444	10.486	10.522	10.559	10.527
Totale beroepsbevolking (x 1.000)	7.455	7.507	7.653	7.801	7.846	7.817	7.811	7.894
Werkloze beroepsbevolking (x 1.000)	482	410	344	300	377	426	419	507
Geregistreerde werkloosheid (x 1.000)	330	271	191	153	201	231	213	252
Prijnsindexcijfer (pBBP) (index 2000 = 100)	115,0	117,1	119,2	121,8	121,9	123,2	124,7	127,2
bbp (tegen marktprijzen x € 1 mld)	513,4	540,2	571,8	594,5	573,2	588,7	602,0	610,8
Rijksuitgaven (x € 1 mld)	121,1	136,5	145,8	169,0	174,1	185,9	170,9	169,1

Onderwijsuitgaven (inter-)nationaal gezien



Vergelijkbaarheid van gegevens

De onderwijsstelsels van landen verschillen in opzet en de manier waarop ze bekostigd worden. Om toch te kunnen vergelijken zijn in internationaal verband definities en indicatoren afgesproken die voor zo eenduidig mogelijke informatie moeten zorgen. Het CBS levert de gegevens over het Nederlandse onderwijs aan de OESO, UNESCO en Eurostat.

De OESO en Eurostat publiceren onder andere de indicatoren *Uitgaven aan onderwijsinstellingen* en *Overheidsuitgaven aan onderwijs*. Deze indicatoren worden in tabel 14.3 gecombineerd in de totale onderwijsuitgaven.

Het CBS publiceert de StatLine-tabel 'Uitgaven aan onderwijs en CBS/OESO indicatoren'. In die tabel worden ook de onderwijsuitgaven van huishoudens en bedrijven anders dan aan onderwijsinstellingen in de totale onderwijsuitgaven meegenomen. Studieleningen worden niet in de berekening betrokken, omdat leningen geen echte uitgaven zijn: ze worden na verloop van tijd terugbetaald. De overheidsuitgaven aan onderwijs (C) en de uitgaven aan onderwijsinstellingen (D) volgens OESO-definitie staan ook in de StatLine-tabel. In 2012 heeft het CBS de cijfers over onderwijsuitgaven herzien om te voldoen aan een EU-verordening over onderwijsstatistiek die vanaf januari van dat jaar van kracht werd. Hiervoor zijn aanvullende ramingen opgesteld en zijn een aantal bestaande ramingen verbeterd.

Internationaal afstemmen van OCW-uitgaven

In samenwerking met het CBS is een overzicht samengesteld, dat de aansluiting weergeeft tussen de uitgaven voor onderwijs van OCW en de gegevens van de OESO. Voor de uitgaven van OCW wordt uitgegaan van de uitgaven die in de jaarverslagen aan het parlement worden verantwoord. De aansluittabel begint daarom met de gegevens van OCW. Daarop volgen de

aanpassingen op de uitgaven van OCW die nodig zijn om aan te sluiten op de internationale definities voor onderwijsstatistiek.

Publieke onderwijsuitgaven

De OCW-uitgaven voor onderwijs gaan voor een groot deel direct naar onderwijsinstellingen (in 2011 25,7 miljard euro). De rest gaat naar gemeenten en huishoudens (in 2011 0,6 en 4,3 miljard euro). Ook andere ministeries dragen bij aan het totaal van de onderwijsuitgaven. Zij bekostigen agrarische of zorgopleidingen (EZ en VWS) of geven subsidies en fiscale regelingen aan bedrijven als deze stageplaatsen of leerwerkplekken beschikbaar stellen. Lagere overheden (vooral gemeenten) geven meer uit aan onderwijs dan ze van de ministeries ontvangen (in 2011 2,5 miljard euro meer). In 2011 bedroegen de totale publieke onderwijsuitgaven 35,6 miljard euro.

Totale uitgaven voor onderwijs

De totale onderwijsuitgaven van Nederland in tabel 14.3 zijn de publieke en private uitgaven aan onderwijsinstellingen en de publieke uitgaven aan huishoudens (vooral studiefinanciering) en bedrijven (subsidies en fiscale regelingen).

De private uitgaven aan onderwijsinstellingen bestaan uit de uitgaven van bedrijven voor de begeleiding van studenten die leren en werken tegelijk (duale studenten) en aan contractonderzoek uitgevoerd door universiteiten en hogescholen. Daarnaast betreft het de uitgaven van huishoudens voor les- en collegegelden en de uitgaven van buitenlandse organisaties aan contractonderzoek dat zij door Nederlandse hoger onderwijsinstellingen laten uitvoeren. De uitgaven voor duale studenten vormen het grootste deel. Private onderwijsuitgaven anders dan aan onderwijsinstellingen zijn niet meegenomen in tabel 14.3.

Figuur 14.3 | Geldstromen voor het Nederlandse onderwijs

Uitgaven voor onderwijs, 2010 (x € 1 mld)

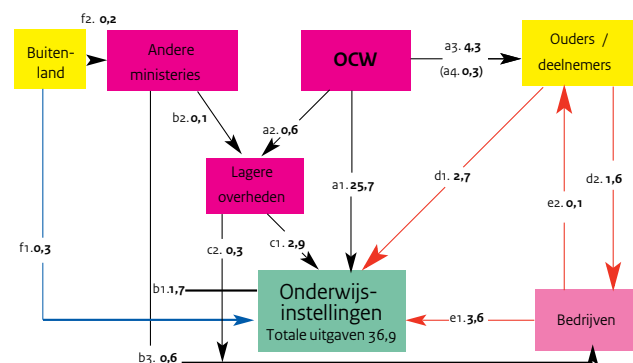

Figuur 14.4 | Verklaring voor Figuur 14.3

Stroom	Verklaring uitgaven	
a1.	OCW direct aan onderwijsinstellingen	
a2.	OCW aan lagere overheden (gemeenten)	
a3.	Studiefinanciering (bruto OCW-uitgaven)	
a4.	Deel studiefinanciering (subsidie voor les- en collegegelden)	
b1.	Andere ministeries aan onderwijsinstellingen (inclusief de Rijksuitgaven voor contractonderzoek uitgevoerd door hoger onderwijsinstellingen)	
b2.	Andere ministeries aan lagere overheden	
b3.	Belastingkorting en subsidies voor (leer)bedrijven	
c1.	Gemeenten en provincies aan onderwijsinstellingen	
c2.	Uitgaven gemeenten aan (leer)bedrijven	
d1.	Uitgaven huishoudens aan gesubsidieerde en private onderwijsinstellingen	
d2.	Onderwijsuitgaven van huishoudens aan niet-onderwijsinstellingen	
e1.	Bedrijven aan onderwijsinstellingen	
e2.	Studiebeurzen van bedrijven aan huishoudens	
f1.	Organisaties in het buitenland aan onderwijsinstellingen	
f2.	Europese subsidies aan de Rijksoverheid voor onderwijs	
Samengestelde stromen		
Totale publieke onderwijsuitgaven:	$a1 + a3 + b1 + b3 + c1 + c2$	In Tabel 14.3 Totaal onder C
Uitgaven aan onderwijsinstellingen:	$a1 + b1 + c1 + d1 + e1 + f1$	Laatste regel onder D
Totale onderwijsuitgaven:	$a1 + a3 + a4 + b1 + c1 + c2 + d1 + e1 + f1$	Totaal onder D

Bron

OCW

CBS

<http://statline.cbs.nl> Onderwijs –

Onderwijs financieel

CBS verstrekte detailgegevens

Toelichting

- B) Onderwijsuitgaven andere ministeries:

onderwijsuitgaven van de ministeries

van EZ en VWS, de voor onderwijs

aan OCW verstrekte FES-gelden (t/m

2010), subsidie en belastingkorting

voor (leer)bedrijven en Rijksuitgaven

aan contractonderzoek bij hoger

onderwijsinstellingen

- B) Lesgelden voor vo (t/m 2004) en

bve zijn opgenomen in de private

uitgaven van huishoudens aan de

onderwijsinstellingen in onderdeel D

- C) Onderwijsuitgaven lagere overheden:

onderwijsuitgaven van gemeenten,

gemeenschappelijke regelingen en

provincies

- D) Onderwijsuitgaven huishoudens:

uitgaven aan gesubsidieerde en

private onderwijsinstellingen voor les-,

cursus- en collegegelden en (vrijwillige)

ouderbijdragen

- D) Onderwijsuitgaven bedrijven/

non-profitinstellingen: uitgaven aan

particulier onderwijs, contractonderzoek

in het wo en hbo en de begeleiding van

stagiairs en duale leerlingen

- D) Onderwijsuitgaven buitenland: EU-

subsidies aan onderwijsinstellingen

en uitgaven aan contractonderzoek

uitgevoerd door Nederlandse hoger

onderwijsinstellingen

- D) Totale onderwijsuitgaven: publieke

en private uitgaven aan instellingen voor

regulier onderwijs en publieke uitgaven

voor onderwijs aan huishoudens en

bedrijven volgens OESO-definitie

- D) Dubbeltellingen van bepaalde

geldstromen in de totale

onderwijsuitgaven worden voorkomen

m.b.v. de post consolidatie

Tabel 14.3 | Nationale onderwijsuitgaven (x € 1 mln); Aansluittabel OESO / OCW

	2005	2006	2007	2008	2009	2010	2011	2012
A) Uitgaven OCW								
Totaal uitgaven	27.534	29.341	31.920	34.733	36.285	37.172	33.964	34.169
Totaal ontvangsten	1.164	1.422	1.985	2.123	2.216	2.549	1.191	1.245
Gesaldeerde uitgaven	27.028	28.816	31.317	34.090	35.502	36.276	33.203	33.377
Uitgaven Kinderopvang (overige uitg. toegerekend).	.	.	-2.037,2	-2.788,4	-2.995,9	-3.227,4	.	.
Uitgaven Cultuur (over. uitg. toegerekend)	-1.727,7	-1.689,5	-1.628,7	-1.824,6	-1.823,2	-1.892,8	-1.866,8	-1.922,4
Uitgaven Wetenschap (over. uitg. toegerekend)	-849,1	-938,7	-982,1	-1.028,4	-1.181,6	-1.252,7	-923,8	-948,5
OCW onderwijsuitgaven	24.451	26.188	26.669	28.449	29.501	29.903	30.412	30.506
B) Rijksuitgaven voor onderwijs								
Aanpassing uitgaven OCW aan OESO-definitie	-229	-487	-459	-217	-89	103	156	
OCW onderwijsuitgaven volgens OESO	24.222	25.701	26.211	28.232	29.413	30.006	30.568	
Onderwijsuitgaven andere ministeries	1.481	1.766	1.830	1.956	2.064	2.483	2.445	
Rijksuitgaven voor onderwijs	25.703	27.467	28.041	30.188	31.477	32.489	33.013	
C) Overheidsuitgaven aan onderwijs								
Onderwijsuitgaven lagere overheden (netto)	2.665	2.260	2.400	2.519	2.609	2.597	2.561	
Overheidsuitgaven aan onderwijs	28.368	29.727	30.441	32.708	34.086	35.086	35.575	
D) Totale onderwijsuitgaven								
Onderwijsuitgaven huish. (ouders/deeln.)	2.250	2.269	2.309	2.426	2.479	2.563	2.654	
Onderwijsuitgaven bedrijven/ non-profitinst.	2.399	2.512	2.840	3.155	3.394	3.447	3.620	
Onderwijsuitgaven buitenland	134	160	154	242	244	277	296	
Consolidatie	-506	-499	-390	-582	-666	-789	-921	
Totale onderwijsuitgaven	32.646	34.169	35.354	37.949	39.536	40.583	41.223	
waarvan aan onderwijsinstellingen	29.660	30.435	31.823	33.628	35.769	36.681	36.944	

Cijfers en indeling hoger onderwijs



Vergelijking van OCW, CBS en internationale organisaties

Naar aanleiding van de cijfers in de paragraaf 'Hoger onderwijs internationaal' worden in deze bijlage de verschillen en overeenkomsten in de cijfers en indeling van OCW en CBS over het hoger onderwijs toegelicht.

De cijfers over het hoger onderwijs (ho) zoals die in Kerncijfers 2008-2012 staan, zijn gebaseerd op de gegevens uit de bestanden '1 cijfer HO' van DUO. Het Centraal Bureau voor de Statistiek (CBS) baseert de cijfers die het publiceert over het hoger onderwijs op precies dezelfde bestanden. Toch zijn er verschillen. Het totaal aantal ingeschrevenen in het ho is wel precies gelijk, maar het aantal ingeschrevenen in het hoger beroepsonderwijs (hbo) en in het wetenschappelijk onderwijs (wo) verschilt. Dit komt doordat de OCW-cijfers als gevolg van bekostigingsrichtlijnen gecorrigeerd zijn voor dubbele inschrijvingen. Het gaat daarbij om studenten die zowel bij het hbo als bij het wo zijn ingeschreven. Bij de OCW-cijfers tellen de totalen voor hbo en wo op tot het totaal ho. In de publicaties van het CBS tellen de totale aantallen hbo- en wo-ingeschrevenen niet op tot het totaal aantal ingeschrevenen in het ho, omdat studenten die zowel een hbo- als een wo-opleiding volgen in beide cijfers zijn meegeteld. Voor het totaal aantal ingeschrevenen in het ho zijn deze studenten wel maar één keer geteld. In tabel 14.4 is het voorgaande cijfermatig in beeld gebracht. De cijfers hebben betrekking op het studiejaar 2009/10, omdat deze cijfers gebruikt zijn in de tabel waarin het hoger onderwijs in Nederland vergeleken wordt met andere landen. Het studiejaar 2009/10 is het meest recente jaar waarover Eurostat gegevens beschikbaar heeft.

Een tweede verschil tussen OCW en CBS is de gehanteerde indeling naar studierichting. OCW gebruikt de indeling naar negen HOOP-gebieden, het CBS en internationale organisaties zoals Eurostat en OESO gebruiken de ISCED-indeling in acht categorieën. HOOP staat voor Hoger Onderwijs en OnderzoeksPlan en ISCED voor International Standard Classification of Education. Tabel 14.5 laat zien hoe deze twee indelingen zich tot elkaar verhouden met betrekking tot het aantal ingeschrevenen in het hoger onderwijs in het studiejaar 2009/10.

De indelingen verschillen zodanig dat het niet mogelijk is om een directe aansluittabel te maken. Geen enkel HOOP-gebied past integraal in een ISCED-categorie of omgekeerd. De meeste cellen waarin veel studenten worden geteld, zijn echter over het algemeen goed te verklaren. De studenten uit het HOOP-gebied 'Onderwijs' bijvoorbeeld zitten praktisch allemaal in de ISCED-categorie 'Onderwijs'. Omgekeerd is dat niet zo, 16,1 duizend ingeschrevenen uit de ISCED-categorie 'Onderwijs' worden in de HOOP-indeling onder 'Gedrag en Maatschappij' geteld; dit zijn studenten in de pedagogische studies en onderwijskunde.

Het HOOP-gebied 'Landbouw en natuurlijke omgeving' is in de ISCED indeling verdeeld over verschillende categorieën. Dit komt voornamelijk doordat de Wageningen Universiteit in haar geheel en ongedeeld tot het HOOP-gebied 'Landbouw' wordt gerekend. De meer sociaal, economische en bedrijfskundige studies in Wageningen worden in de ISCED-indeling gerekend tot 'Sociale wetenschappen, bedrijfskunde en rechten', terwijl studies als biotechnologie, voedingsmiddelentechnologie en tuin- en landschapsinrichting vallen onder 'Techniek, industrie en bouwkunde'. Daarnaast wordt diergeneeskunde uit de ISCED-categorie 'Landbouw en diergeneeskunde' in de HOOP-indeling tot 'Gezondheidszorg' gerekend. Ook het HOOP-gebied 'Techniek' is in de ISCED-indeling verdeeld over verschillende categorieën. Hierbij moet bijvoorbeeld worden gedacht aan grafische en industriële vormgeving en 'Kunst en techniek' die in de ISCED-indeling onder 'Taalwetenschappen, geschiedenis en kunst' vallen, technische bedrijfs- en bestuurskunde dat tot 'Sociale wetenschappen, bedrijfskunde en rechten' wordt gerekend en biomedische technologie en medisch laboratoriumonderzoek uit de ISCED-categorie 'Gezondheidszorg en welzijn'. De ISCED-categorie 'Persoonlijke dienstverlening, vervoer, milieu en veiligheid' tenslotte, kent geen vergelijkbare categorie in de HOOP-indeling en is dus verdeeld over verschillende HOOP-gebieden. Het zwaartepunt ligt in het HOOP-gebied 'Economie'.

Bron

1 cijfer HO, OCW, CBS

Toelichting

- Aantallen op teldatum 1 oktober 2009

Tabel 14.4 | Ingeschrevenen hoger onderwijs, 2009/10 (x 1.000)

OCW/EZ-cijfers			
	OCW	EZ	Totaal
hbo	393,9	8,5	402,4
wo	226,0	5,7	231,7
Totaal hoger onderwijs	620,0	14,2	634,1
CBS-cijfers			
hbo			403,3
wo			233,1
Totaal incl. dubbele inschrijvingen			636,4
Dubbele inschrijvingen			-2,3
Totaal hoger onderwijs			634,1

Bron

1 cijfer HO, OCW, CBS

Toelichting

- Aantallen op teldatum 1 oktober 2009

Tabel 14.5 | Ingeschrevenen hoger onderwijs naar studierichting, 2009/10 (x 1.000)

ISCED-categorieën	HOOP-gebieden										
	sector	onderw.	landb. &	natuur	techn.	gezondh.	econ.	recht	gedr. &	taal &	Totaal
	overstijg.	nat. omg.							maats.	cultuur	
Onderwijs	0,0	67,7	0,8	0,4	0,0	0,0	0,0	0,0	16,1	0,0	84,9
Taalwetenschappen, geschiedenis en kunst	2,4	0,1	0,0	0,1	7,8	0,0	1,4	0,0	2,0	41,7	55,5
Sociale wetenschappen, bedrijfskunde en rechten	0,0	0,2	2,5	0,3	8,3	0,1	144,7	28,2	50,2	7,9	242,3
Natuurwetenschappen, wiskunde en informatica	0,0	0,0	1,6	12,1	20,4	0,2	6,2	0,0	0,0	0,0	40,5
Techniek, industrie en bouwkunde	0,0	0,0	2,4	0,5	48,2	0,0	0,0	0,0	0,5	0,6	52,3
Landbouw en diergeneeskunde	0,0	0,0	5,3	0,0	0,0	1,5	0,0	0,0	0,0	0,0	6,8
Gezondheidszorg en welzijn	0,0	0,0	0,3	4,0	5,1	62,8	0,2	0,0	37,9	0,0	110,2
Pers. dienstverlening, vervoer, milieu en veiligheid	0,0	0,0	1,3	0,4	3,3	1,4	32,0	0,0	2,6	0,0	41,1
Onbekend	0,0	0,0	0,0	0,4	0,0	0,0	0,0	0,0	0,0	0,0	0,4
Totaal	2,5	68,0	14,2	18,1	93,2	65,9	184,6	28,2	109,3	50,3	634,1

Toelichting en Begrippen

A. Algemeen

Gerelateerd aan de OCW-begroting

De in deze publicatie gepresenteerde informatie over ontwikkelingen en prestaties op het terrein van onderwijs, cultuur en wetenschap betreft voornamelijk de sectoren die voorkomen op de begroting van het Ministerie van Onderwijs, Cultuur en Wetenschap (OCW). Leerlingen en uitgaven voor onderwijs vallend onder het Ministerie van Economische Zaken (EZ) worden echter ook vermeld.

Definities

In deze publicatie is ernaar gestreefd eenduidige definities te hanteren, zodat voor de verschillende onderwijssectoren de cijfers onderling vergelijkbaar zijn. De definities sluiten primair aan bij wat in de begroting en het jaarverslag van OCW gebruikelijk is. Deze kunnen daarom afwijken van andere bronnen zoals het CBS en het onderwijsverslag.

In de internationale vergelijking worden ook vaak andere definities gehanteerd. Daarom zijn hier gepresenteerde gegevens niet zonder meer vergelijkbaar met de internationale. Ze zijn wel herleidbaar.

Voorlopige gegevens

Gegevens, die bij het laatste jaar worden getoond, zijn, met uitzondering van de financiële gegevens, voorlopig.

Afronding

Door afronding kan het voorkomen, dat de totalen niet geheel overeenkomen met de som van de getoonde getallen.

Verklaring van de gehanteerde tekens

- . niet van toepassing
- (nog) niet ter beschikking
- 0,0 minder dan vijfhonderdste van de gekozen eenheid (dus niet altijd gelijk aan nul)
- (xx) het getal xx is niet opgeteld in het totaal
- 2007 uitgaven in kalenderjaar 2007, aantal op een peildatum in 2007, uitstroom in schooljaar 2006/07 of instroom in schooljaar 2007/08; de peildatum is 1 oktober tenzij anders vermeld.
Een voorbeeld voor de uitstroom 2007 is het aantal gediplomeerden van schooljaar 2006/07.

B. Financiën

Herziening 2008 van statistiek onderwijsuitgaven

Bij deze herziening is gebruik gemaakt van nieuw beschikbare bronnen. Dit heeft ervoor gezorgd dat de grootste ontbrekende onderdelen in de statistiek nu opgevuld zijn. Dit betreft de uitgaven aan particulier onderwijs en de uitgaven van bedrijven voor duale leerlingen en stagiaires. Daarnaast is de bestaande statistiek kritisch bekeken. Dit heeft tot diverse verbeteringen geleid voor onder andere de integratie van overheidsstromen, de uitgaven aan R&D en de uitgaven van huishoudens.

De totale uitgaven van huishoudens en bedrijven aan particuliere opleidingen bedroegen in 2006 bijna 1,2 miljard euro. Het gaat om ongeveer 190 duizend deelnemers. Huishoudens betalen gemiddeld tweederde deel van de deelnemersbijdragen, bedrijven betalen gemiddeld éénderde van de bijdragen voor hun werknemers. Meer informatie over de uitgaven aan particuliere opleidingen is te vinden in het CBS-webartikel: Particulier onderwijs groeit sneller dan gesubsidieerd onderwijs.

Onderwijsuitgaven (belangrijkste mutaties; Bron: CBS)

	1995	2000	2006
Mln euro			
Voor revisie	16.600	21.210	29.935
Totale bijstelling	1.625	2.617	4.022
Particulier onderwijs	608	748	1.154
Duaal onderwijs	820	1.177	1.694
Integratie overheidsstromen	-17	578	938
R&D	155	129	404
Uitgaven huishoudens	106	99	233
Overige aanpassingen	-47	-114	-402
Na revisie	18.225	23.828	33.936

De uitgaven van bedrijven aan beroepspraktijkvorming bedroegen in 2006 bijna 1,7 miljard euro en werden grotendeels aan beroeps-opleidingen in het mbo besteed. Tegenover de kosten van bedrijven staat overigens ook een belastingkorting van de overheid van 180 miljoen euro. Meer informatie over dit onderwerp is te vinden in het webartikel: Bedrijven besteden 1,7 miljard euro aan beroepsonderwijs.

De overige aanpassingen leidden in 2006 tot een verhoging van de totale onderwijsuitgaven van 1,2 miljard euro.

Een toelichting van de revisie door het CBS vindt u via deze URL:
http://www.cbs.nl/NR/rdonlyres/9210FC61-D9C9-484F-AC42-67B3A974B360/0/13J998_Toelichtingopderevisievandeonderwijsuitgaven.pdf.

Herziening BBP

Het CBS voert elke vijf tot tien jaar een revisie van de Nationale rekeningen door. Hierbij wordt ook het BBP aangepast aan meer recente inzichten.

Herziening 1999

Op grond van EU-verordeningen zijn per 1 mei 1998 enkele definities en berekeningsmethoden voor de bepaling van het BBP gewijzigd.

In de herziening komt de toegenomen betekenis van de dienstverlening en de kennis- en informatie-economie naar voren.

Door de herziening en een verbetering van de kwaliteit van de statistische gegevens heeft het CBS in 1999 zijn BBP-bedragen voor 1995 tot en met 1998 met ongeveer 14,5 miljard euro opwaarts bijgesteld (+4,2 procent).

Herziening 2005

De resultaten voor het revisiejaar 2001 zijn in het persbericht van het CBS van 20 april 2005 gepubliceerd en uitgebreid toegelicht in de revisiepublicatie 'Nationale rekeningen 2004 Revisie 2001' van augustus 2005.

Het doel van de revisie 2005 is veranderingen in concepten en definities in te voeren. Dit berust op internationale afspraken. De Nationale rekeningen sloten hierna beter aan op de economische werkelijkheid zoals die gemeten wordt met nieuwe en herziene statistieken.

Het Bruto Binnenlands Product (BBP) van 2001 is door deze herziening van definities en ramingsmethoden ruim 18 miljard euro hoger dan eerder werd gepubliceerd. Dat komt overeen met een bijstelling van 4,3 procent. In 2006 zijn de gereviseerde cijfers voor de jaren 1995 tot en met 2000 op Statline beschikbaar gekomen en begin 2007 ook de cijfers vanaf 1987.

In 2007 zijn de cijfers vanaf 2004 bijgesteld. Ook zijn herziene cijfers vanaf 1969 bepaald ('Nationale rekeningen 2006'). De meest recente raming is gepubliceerd in een CBS mededeling van 26 maart 2009.

Diverse begrippen voor financiën

BBP en BNP

- Het Bruto Binnenlands Product (BBP) is de som van de lonen, salarissen en sociale lasten, de indirecte belastingen minus subsidies, de afschrijvingen en het overig inkomen (netto).

- Het Bruto Nationaal Product (BNP) is gelijk aan het BBP vermeerderd met het saldo van uit het buitenland ontvangen primaire inkomens.

In andere publicaties kan men andere bedragen en BBP-percentages aantreffen voor de onderwijsuitgaven. Deze berusten op andere definities of eerder vastgestelde waarden, die vervolgens zijn bijgesteld (gereviseerd). Ze kunnen daarom afwijken van de hier getoonde cijfers.

Lopende en constante prijzen

Tenzij anders vermeld zijn alle bedragen in Kerncijfers OCW uitgedrukt in werkelijke bedragen van het betreffende jaar (lopende prijzen). Bij een beschouwing van de ontwikkeling van financiële kengetallen in de tijd wordt soms rekening gehouden met de waarde uitgedrukt in prijzen van één bepaald jaar. Waar dat gebeurt, wordt meestal gebruikt gemaakt van de prijsindex van het BBP (pBBP).

Gesaldeerde uitgaven van OCW

Dit zijn uitgaven van OCW verminderd met een deel van de ontvangsten van OCW. Uitgaven worden gesaldeerd met ontvangsten als die zijn ontstaan door terugbetalingen of afrekeningen van eerder door OCW teveel uitgekeerde bedragen.

Alle ontvangsten uit voor OCW externe financieringsbronnen, zoals ministerie van Financiën, andere ministeries, onderwijsdeelnemers en reclamegelden worden niet gesaldeerd met de uitgaven van OCW. Deze ontvangsten dragen bij aan een verhoging van het uitgaven-niveau. Voorbeelden hiervan zijn: lesgeld, doelsubsidies van andere departementen (zoals voor TNO), reclame-inkomsten (media) en FES-gelden.

Bij studiefinanciering worden alle ontvangsten afgetrokken; dus ook de terugbetalingen van eerder verstrekte leningen en de rente daarover.

Overige uitgaven van OCW

Naast de uitgaven die OCW verantwoordt bij de begrotingsartikelen van de beleidsterreinen po, vo, bve, hbo, wo, sfb, owb en cultuur zijn er ook andere uitgaven. Dit betreft overige programma-uitgaven en apparaatuitgaven die niet bij voornoemde begrotingsartikelen zijn ondergebracht.

Toelichting en Begrippen

Deze 'overige uitgaven' worden voor bepaalde figuren en tabellen toegerekend aan de OCW-uitgaven voor de beleidsterreinen po, vo, bve, hbo, wo, sfb, owb en cultuur. Dit gebeurt naar rato van de gesaldeerde uitgaven voor deze beleidsterreinen.

Uitgaven van OCW voor een onderwijssector

Het totaal van de uitgaven van OCW voor de instandhouding en exploitatie van een sector binnen het onderwijsstelsel. Hierin zijn de apparaatskosten van OCW niet opgenomen.

Gesaldeerde uitgaven OCW voor een onderwijssector

'Uitgaven van OCW voor een onderwijssector' verminderd met de ontvangsten van OCW, die zijn ontstaan door terugbetalingen of afrekeningen van eerder door OCW teveel uitgekeerde bedragen.

Uitgaven OCW voor onderwijs

Het totaal van de gesaldeerde uitgaven van OCW voor zover bedoeld voor het onderwijs aan de reguliere onderwijsdeelnemers.

Belangrijkste verschillen in bekostiging van OCW voor de onderscheiden onderwijssectoren:

- po en vo exclusief huisvestingsuitgaven (via gemeenten);
- vo en bve (mbo) inclusief lesgeelden (door OCW geïnd);
- bve (mbo) educatie apart vermeld en exclusief cursusgeelden;
- hbo en wo exclusief collegegeelden;
- wo inclusief uitgaven onderzoek en academische ziekenhuizen;
- alle uitgaven zijn exclusief studiefinanciering;
- alle uitgaven zijn exclusief overige programma-uitgaven en apparaatskosten.

Onderwijs- en onderzoeksuitgaven wo

Bij de universiteiten zijn onderwijs en onderzoek verweven. Om de uitgaven per student in het wo toch enigszins vergelijkbaar te maken met die in de andere onderwijssectoren zijn de totale uitgaven gesplitst in onderwijs- en onderzoeksuitgaven. Voor het berekenen van de onderwijsuitgaven in het wo worden de uitgaven vermenigvuldigd met een factor. Deze factor is berekend uit de verhouding tussen de inzet van wetenschappelijk personeel (wp) voor onderzoek volgens de kengetallen universitair onderzoek (KUOZ) en de totale formatie wp (WOP1). In deze verdeling wordt ook rekening gehouden met de rijksbijdrage aan academische ziekenhuizen en de bekostiging van overige instellingen wo.

Bekostiging overige instellingen wo

Onder de overige instellingen vallen de instellingen van internationaal onderwijs, kerkelijke opleidingen en de Open Universiteit.

OCW-uitgaven voor onderwijs per deelnemer

'Gesaldeerde uitgaven OCW voor een onderwijssector' voor onderwijs in een jaar gedeeld door het 'aantal onderwijsdeelnemers in een onderwijssector' op de peildatum in hetzelfde jaar. In het kengetal uitgaven per onderwijsdeelnemer zijn als regel alle uitgaven op het beleidsterrein, bestemd voor het onderwijs aan de betreffende onderwijsdeelnemers aan de bekostigde instellingen, opgenomen.

Voor het ho zijn de aantallen studenten per kalenderjaar gebruikt.

Deze zijn berekend uit de aantallen op twee opeenvolgende peildata in de verhouding 2/3 voor jaar t-1 en 1/3 voor jaar t.

Overige bijdragen aan onderwijsinstellingen

Naast de rechtstreekse bekostiging door het ministerie van OCW krijgen onderwijsinstellingen inkomsten via gemeenten (onder andere van OCW voor educatie en voor de huisvesting van primair en voortgezet onderwijs) en van de onderwijsdeelnemers zelf. De laatste betreffen de cursus- en collegegeelden die aan de regionale opleidingen centra (ROC's) en instellingen voor hbo en wo worden betaald.

Verder kunnen instellingen ook andere inkomsten genereren, bijvoorbeeld vrijwillige ouderbijdragen, bijdragen van gemeenten voor deelname aan projecten en opbrengsten van derden (contractonderwijs en -onderzoek).

Bijdragen aan instellingen per deelnemer

De kosten die instellingen maken voor het verzorgen van het onderwijs aan de onderwijsdeelnemers zijn voornamelijk gebaseerd op de middelen die instellingen ontvangen van derden. Dit instellingsbudget omvat zowel de rijksbijdrage, de gemeentelijke bijdrage als het collegegeld. Wat nog ontbreekt in deze opsomming zijn private bijdragen anders dan cursus- en collegegeelden, zoals vrijwillige ouderbijdragen, sponsorgeelden en dergelijke. Informatie hierover is nog onvolledig en daarom niet opgenomen in de bijdragen aan instellingen.

De Bijdragen aan instellingen (in eerdere versies van Kerncijfers OCW ook wel instellingskosten genoemd) zijn als volgt berekend:

- voor het po, vo en mbo: OCW-uitgaven per deelnemer plus een opslag voor gemeentelijke bijdragen (voor po en vo voornamelijk huisvesting);
- voor het hbo en wo: OCW-uitgaven per student (inclusief huisvesting) plus collegegeelden per student.

Uitgaven voor educatie per volwassen inwoner

De directe uitgaven aan de educatie gedeeld door het aantal inwoners van 18 tot en met 64 jaar in Nederland op 1 januari van het jaar.

Uitgaven als percentage van de rijksuitgaven

Zowel de totale OCW-uitgaven als de OCW-uitgaven voor onderwijs, cultuur en wetenschap afzonderlijk worden uitgedrukt in een percentage van de totale rijksuitgaven. Hierbij is de teller gelijk aan de gesaldeerde uitgaven van OCW en de noemer gelijk aan de totale rijksuitgaven volgens het Rijksjaarslag (voor prognoses van de Miljoenennota), verminderd met de uitgaven nationale schuld op transactiebasis (en bij Miljoenennota: ook aanvullende posten).

Onderwijs- en onderzoeksuitgaven als percentage BBP

Vooral de onderwijsuitgaven worden uitgedrukt in een percentage van het BBP. Dit gebeurt om deze uitgaven te kunnen vergelijken met die van andere landen. Ook de uitgaven voor onderzoek worden om deze reden in een percentage van het BBP uitgedrukt. Eerder of elders gepubliceerde cijfers kunnen gebaseerd zijn op BBP-bedragen van voor de revisie 2005 van het BBP en deze zijn dan niet vergelijkbaar met de gegevens in deze editie van Kerncijfers OCW.

Financieringsbronnen

In de schema's met geldstromen worden ook gegevens getoond van andere financieringsbronnen dan OCW. Dit betreft onder andere de private bijdragen en de gemeentelijke uitgaven. Verder zijn gelden afkomstig van andere ministeries en het 'Fonds Economische Structuurversterking' (FES). De gegevens hiervoor zijn voornamelijk afkomstig van het CBS.

Gemeentelijke bijdragen

In de gemeentelijke bijdrage is het saldo van uitgaven en ontvangsten voor onderwijs verwerkt, zoals berekend door het CBS. Het CBS verkrijgt deze gegevens uit de gemeenterekeningen. Voor de gemeentelijke uitgaven en ontvangsten zijn de bedragen gebruikt die het CBS hanteert in de nationale onderwijsstatistiek.

FES

Het FES wordt beheerd door de ministers van Economische Zaken (EZ) en Financiën, en wordt gevoed vanuit bepaalde aardgasbaten en opbrengsten uit het vervreemden van vermogensbestanddelen van het Rijk, zoals etherfrequenties. Uit het FES kunnen bijdragen worden toegekend aan andere begrotingen van het Rijk voor de financiering van investeringsprojecten van nationaal belang, waarmee beoogd wordt de economische structuur te versterken. Het fonds is dus een verdeelfonds; de feitelijke projectuitgaven worden geraamd en verantwoord op de andere begrotingshoofdstukken.

Financiële kengetallen van instellingen

Regeling jaarverslaggeving Onderwijs.

Vanaf het verslagjaar 2008 is voor alle bekostigde scholen en universiteiten de regeling Jaarverslaggeving Onderwijs ingevoerd. Deze regeling bevat de inrichtingsvoorschriften en modellen voor het jaarverslag en vervangt de diverse voormalige brochures. De nieuwe regeling is grotendeels afgestemd op de BW/RJ-voorschriften waardoor voor de inrichting van de jaarrekening een nauwe aansluiting is ontstaan met hetgeen ook in de private sector gebruikelijk is.

Jaarverslaggeving voor scholen omvat echter meer dan alleen jaarcijfers. Juist op het punt van de niet-financiële informatie wordt op tal van manieren gestimuleerd dat de scholen in hun jaarverslag een volledige en toegankelijk beschrijving geven van alle belangrijke bedrijfsprocessen en de financiële implicaties daarvan, en dat zij actief een dialoog aangaan met alle betrokken partijen in de directe omgeving van de school of universiteit. Actuele thema's rond de jaarverslaggeving van scholen zijn onder andere het plan voor de invoering van de nieuwe methodiek XBRL voor gegevensuitwisseling, de discussie over vermogensvorming (Rapport commissie Don), de nieuwe regeling voor het beleggen en belenen van publieke middelen, en de discussie over het al dan niet inrichten voor een voorziening voor toekomstige BaPo verplichtingen.

De website met actuele informatie over de regeling Jaarverslaggeving Onderwijs wordt drukbezocht. (<http://www.minocw.nl/publicatie/982/Richtlijn-Jaarverslag-Onderwijs.html>)

Baten en lasten

Baten en lasten worden vermeld bij de informatie over de jaarrekeningen van onderwijsinstellingen. Het betreft de geconsolideerde ontvangsten (baten) en uitgaven (lasten) voor de sectoren po, vo, bve, hbo, wo en owb. De gegevens zijn afkomstig van DUO. In de tabellen zijn ook de financiële en de buitengewone baten en lasten opgenomen. De getoonde cijfers betreffen dus gegevens over de totale bedrijfsvoering van de instellingen.

Toelichting en Begrippen

• Solvabiliteit 1

De solvabiliteit geeft aan welk deel van de bezittingen (activa) zijn gefinancierd met eigen vermogen (exclusief voorzieningen). Solvabiliteit 1 is gedefinieerd als (eigen vermogen + aandeel derden) / totaal vermogen.

• Solvabiliteit 2

Als solvabiliteit 1, echter met het verschil dat dit kengetal niet wordt beïnvloed door het niveau van de voorzieningen. Solvabiliteit 2 is gedefinieerd als (eigen vermogen + aandeel derden + egalisatierekening + voorzieningen) / totaal vermogen.

• Liquiditeit (current ratio)

De liquiditeitsratio geeft aan in welke mate de instelling aan haar verplichtingen op korte termijn kan voldoen. De liquiditeit is gedefinieerd als vlottende activa / kortlopende schulden.

• Rentabiliteit

Dit kengetal geeft aan welk deel van de totale baten c.q. opbrengsten over blijft na aftrek van de lasten c.q. kosten. De rentabiliteit van de gewone bedrijfsvoering is gedefinieerd als resultaat gewone bedrijfsvoering / totale baten uit gewone bedrijfsvoering (baten + financiële baten) x 100 procent.

• Weerstandsvermogen

Dit kengetal weerstandsvermogen geeft de verhouding aan tussen het eigen vermogen en de totale baten, met uitzondering van de bijzondere baten. Het kengetal wordt uitgedrukt in een percentage.

Het kengetal weerstandsvermogen resulteert uit de bevindingen van het inspectierapport over de vermogenspositie van besturen in het voortgezet onderwijs.

Onder de experts is geen eenduidigheid over de vraag wat de beste indicator is voor de financiële positie van een vo-schoolbestuur. De onderzoekers van de Inspectie stellen vast dat, meer dan solvabiliteit, het kengetal weerstandsvermogen een beter beeld geeft van de effectiviteit van het vermogen als middel om de primaire doelstelling van de school te realiseren. De inspectie heeft ook gekeken naar de hoogte van de signaleringsgrenzen en geconcludeerd dat de percentages van 10 en 40 voldoen. Inmiddels is de Commissie Vermogensbeheer Onderwijsinstellingen onder voorzitterschap van prof. Dr. F.J.H. Don van start gegaan.

Signaleringsgrenzen financiële kengetallen

Naar aanleiding van de behandeling van de begroting van OCW in de Tweede Kamer heeft OCW signaleringsgrenzen ontwikkeld voor de kengetallen betreffende de financiële positie van onderwijsinstellingen. De grenzen hebben betrekking op de vermogenspositie (solvabiliteit exclusief voorzieningen) en het exploitatieresultaat (rentabiliteit).

• Minimumgrens:

Het kengetal zou hier niet (meerjarig) onder moeten komen. Gebeurt dat wel dan zou de financiële positie zorgwekkend kunnen worden.

• Maximumgrens:

Het kengetal zou hier niet (meerjarig) boven moeten komen. Gebeurt dat wel dan worden de ontvangen middelen onvoldoende besteed aan het doel waarvoor ze zijn bedoeld.

	minimum	maximum
Weerstandsvermogen vo	10	40
Solvabiliteitsratio vo	0,10	0,45
Solvabiliteitsratio bve en ho	0,10	0,60
Rentabiliteit (in procenten)	-3,0	+3,0

Voor po zijn nog geen grenzen vastgesteld en de grenzen voor vo zijn nog in discussie met de sector vo.

Rijksbijdragen per sector

Het totaal van de rijksbijdragen aan onderwijsinstellingen volgens de jaarrekeningen van de instellingen is niet exact gelijk aan de rijksbijdrage van OCW aan de instellingen volgens de jaarrekening van OCW. De belangrijkste verschillen zitten in: 'overig' (een deel hiervan gaat ook naar de instellingen), ontvangsten (soms in een ander begrotingsjaar verrekend) en bijdragen aan instellingen vanuit andere beleidsterreinen (bijvoorbeeld vanuit bve naar hbo) of bedragen die via gemeenten worden toegekend.

Internationaal

Om de onderwijsuitgaven van Nederland vergelijkbaar te maken met die van andere landen zijn een aantal aanpassingen nodig. Daarbij is de definitie van de OESO / Eurostat leidend. Hierna worden de verschillende aanpassingen beschreven, uitgaande van de totale uitgaven van OCW. Deze aanpassingen worden door het CBS verwerkt op de gegevens die door het CBS aan de OESO en Eurostat worden geleverd.

OCW-uitgaven voor onderwijs (basis voor berekening)

De gesaldeerde uitgaven van OCW vormen het beginpunt van de berekening. Hiervan worden de uitgaven voor wetenschap en cultuur met de daaraan toegerekende overige uitgaven afgetrokken. Bij het resultaat zijn de volgende kenmerken van belang:

- de uitgaven van OCW voor onderwijs zijn inclusief de uitgaven voor onderzoek in het wo; tevens zijn hierin de netto uitgaven voor studiefinanciering opgenomen;
- de rijksbijdrage academische ziekenhuizen is bedoeld als vergoeding voor de kosten van de leerwerkplekfunctie die academische ziekenhuizen vervullen. De rijksbijdrage is voor zowel onderwijs, onderzoek als zorg, maar is wel in zijn geheel opgenomen;
- educatie bestaat uit enerzijds educatieve redzaamheid, waaronder het voortgezet algemeen volwassenenonderwijs (vavo) en anderzijds basiseducatie;
- trendbreuk educatie en inburgering: Vanaf 2003 vallen de uitgaven voor inburgering onder het ministerie van Justitie. Vanaf 2003 zijn alleen de uitgaven voor educatie opgenomen;
- les gelden voor het vo (tot en met 2004) en bve worden door OCW geïnd, namens de onderwijsinstellingen en zijn niet gesaldeerd.

Aanpassing OCW-uitgaven aan internationale definitie

- van de rijksbijdrage academische ziekenhuizen wordt als onderwijsuitgave alleen het onderwijsdeel meegenomen;
- alleen het vavo-gedeelte van educatie wordt tot de totale onderwijsuitgaven gerekend;
- de ontvangsten van OCW voor de studiefinanciering worden niet gesaldeerd met de uitgaven. Het gaat om terugbetalingen; aflossingen en renteontvangsten in het kader van WSF en WTOS.
- les gelden voor vo en bve: het CBS ziet OCW als het doorgeefluik voor de les gelden. Ze worden daarom meegenomen als private uitgaven van huishoudens aan de onderwijsinstellingen;
- de consolidatiemethode van de overheidsuitgaven is vanaf 2004 gewijzigd. Vanaf 2004 zijn niet meer de ontvangen rijksbijdragen volgens de gemeenterekening bepalend, maar de betaalde rijksbijdragen aan gemeenten volgens OCW. Beide consolidatiemethoden leiden tot dezelfde totale publieke onderwijsuitgaven en totale onderwijsuitgaven;
- in de reeks Aanpassing uitgaven OCW aan CBS/OESO-definitie is rekening gehouden met de ‘Verrekening met andere ministeries’. Hierin komen de aan OCW toegekende FES-gelden voor. Het CBS ziet deze niet als uitgaven van OCW, maar als uitgaven aan onderwijs door andere ministeries;
- De overige verschillen tussen de berekening van OCW en het CBS zijn voornamelijk het gevolg van het op verschillende wijzen toerekenen van de overige uitgaven (apparaatskosten) en van in het verleden toegepaste correcties.

Publieke uitgaven voor onderwijs

- Het CBS neemt in de rijksuitgaven ook de uitgaven van het ministerie van Landbouw, Natuur en Voedselkwaliteit en het ministerie van Volksgezondheid, Welzijn en Sport voor onderwijs mee. In de bedragen voor ‘Onderwijsuitgaven andere ministeries’ zijn ook de FES-gelden opgenomen.
- De onderwijsuitgaven van lagere overheden bestaan uit de uitgaven van de gemeenten en provincies aan po, vo en bve. De uitgaven van lagere overheden worden netto weergegeven wat betekent dat de ontvangen rijksbijdragen voor onderwijs zijn afgetrokken.

Private uitgaven voor onderwijs

- Uitgaven door huishoudens betreffen les-, cursus- en collegegelden en (vrijwillige) ouderbijdragen en ook de uitgaven aan particulier onderwijs.
- De uitgaven door bedrijven betreffen de uitgaven voor duale studenten en contractonderzoek in het wo.
- De publieke uitgaven aan huishoudens zijn exclusief de subsidies voor de collegegelden. Dit deel gaat namelijk via de huishoudens naar de instellingen en maakt dus deel uit van de publieke uitgaven aan instellingen.

Totale uitgaven voor onderwijs

- De totale onderwijsuitgaven betreffen de publieke en private uitgaven aan huishoudens en instellingen voor regulier onderwijs. Uitgaven voor boeken en leermiddelen aan andere dan onderwijsinstellingen zitten hier niet in (onderwijsgerelateerde private uitgaven aan niet-onderwijsinstellingen).

Aanpassingen en consolidatie

In de aansluitingstabel (CBS (OESO) / OCW) komen verschillende aanpassingen en consolidatieslagen voor. De aanpassingen zijn bedoeld om aan te sluiten op de internationale definities. Door consolidatie wordt voorkomen dat uitgaven dubbel geteld worden.

Internationaal wordt de studiefinanciering op twee plaatsen gecorrigeerd. De eerste plaats betreft het afstemmen van de OCW definitie voor gesaldeerde uitgaven op de internationale definitie. OCW saldeert de aflossingen en rente op studieleningen. Zij verlagen immers de uitgaven. Volgens de internationale definitie mag dat niet omdat degenen die aflossen andere personen zijn dan degenen die studiefinanciering ontvangen (vertragingseffect).

De tweede plaats betreft een consolidatieslag en daarbij wordt verondersteld dat een deel van de studiefinanciering is bedoeld voor les- en collegegeld. Dit deel verlaagt daarom de private bijdrage.

Toelichting en Begrippen

Ook in de uitgaven van de lokale overheid vindt een consolidatieslag plaats. Vanaf 2004 is de consolidatiemethode van het CBS voor deze uitgaven gewijzigd. Vanaf 2004 zijn de rijksbijdragen van OCW aan gemeenten, zoals geboekt door OCW, bepalend voor de cijfers. Daarvoor waren dat de vastgelegde bedragen in de gemeenterekeningen. In de aansluitabel zijn de netto uitgaven door gemeenten aan onderwijs opgenomen.

Lesgeld wordt door OCW geïnd en is vervolgens onderdeel van de uitgaven van OCW aan onderwijs. Het zijn dus van oorsprong private bijdragen. Lesgelden worden daarom afgetrokken van de OCW-uitgaven om vervolgens te worden opgenomen in de uitgaven van huishoudens.

Uitgaven voor boeken en leermiddelen worden door het CBS niet opgenomen in de totaalstelling omdat ze via studiefinanciering worden gesubsidieerd en er anders een dubbelstelling zou kunnen ontstaan.

C. Onderwijsdeelnemers

In het algemeen zijn de onderwijsdeelnemersgegevens van het laatst gepresenteerde jaar voorlopig. In de volgende editie van Kerncijfers worden deze voorlopige cijfers vervangen door definitieve cijfers.

Peildatum

De peildatum voor alle onderwijsdeelnemers is 1 oktober.

Eéncijfer

In het 1 cijfer-project dat door OCW gezamenlijk met CBS en andere partijen is opgezet wordt beoogd om de individuele gegevens van leerlingen/studenten uit de basisbestanden bij de DUO op een éénduidige manier te ontsluiten volgens van tevoren vastgestelde definities en algoritmes. In deze publicatie wordt uitgegaan van aantallen leerlingen/studenten volgens de definities 'domein vo', 'domein mbo' en 'domein ho', d.w.z. zonder dubbelstellingen binnen de betreffende sector (vo, mbo en ho). In andere publicaties kunnen afwijkende definities worden gebruikt, bijvoorbeeld 'domein instelling', in dit geval worden studenten die aan meer dan één instelling staan ingeschreven wel meervoudig geteld.

In deze publicatie is uitgegaan van de 1 cijfer bestanden die beschikbaar waren in januari 2012.

Aantal onderwijsdeelnemers in een onderwijssector

Het op de peildatum getelde aantal ingeschreven onderwijsdeelnemers in een onderwijssector.

po: op de peildatum in het schooljaar ingeschreven leerlingen.

vo: op de peildatum in het schooljaar ingeschreven leerlingen.

bve: op de peildatum voor een opleiding in het mbo of vavo ingeschreven deelnemers, die voor bekostiging in aanmerking komen.

hbo: op de peildatum in het studiejaar ingeschreven studenten aan bekostigde opleidingen (volgens de '1 cijfer HO' definitie domein ho).

wo: op de peildatum in het studiejaar ingeschreven studenten aan bekostigde opleidingen (volgens de '1 cijfer HO' definitie domein ho).

Het totaal aantal is inclusief de deeltijdstudenten en extraneï.

Eerstejaars Nederland (hbo en wo)

Eerstejaars Nederland zijn diegenen die voor de eerste keer in Nederland een hbo- dan wel wo-opleiding gaan volgen.

Instroom in / uitstroom uit de sector

Bij in- en uitstroom gaat het om het aantal onderwijsdeelnemers dat een sector po, vo, bve, hbo of wo binnenkomt of verlaat. Doorstroom tussen schoolsoorten in de eigen sector wordt niet meegeteld.

- Instroom betreft deelnemers die in het huidige school-/studiejaar zijn ingeschreven op de peildatum en in voorgaande school-/studiejaren nog niet waren ingeschreven in dezelfde onderwijssector.
- Uitstroom betreft deelnemers die in het vorige school-/studiejaar nog wel waren ingeschreven in die onderwijssector en dit jaar op de peildatum niet meer. Het jaar van de peildatum, waarin ze voor het eerst niet meer zijn ingeschreven, geldt als het jaar van uitstroom.

Met betrekking tot het mbo moet de kanttekening gemaakt worden dat de in-/uitstroomcijfers tot en met 2004 onbetrouwbaar zijn. Omdat voor die jaren individuele gegevens over mbo-deelnemers ontbraken, zijn er schattingen gemaakt op basis van opgaven van de herkomst van instromende deelnemers door de instellingen en op basis van leeftijdsverdeling van de deelnemers. Vanaf 2004 is het onderwijsnummer ingevoerd in de bve-sector, zodat vanaf 2005 gegevens over instroom en uitstroom beschikbaar zijn gekomen vanuit de individuele onderwijsnummergegevens. Dit genereert een trendbreuk in de cijferreeksen tussen 2004 en 2005, de cijfers vanaf 2005 geven pas een betrouwbaar beeld.

Instroomcohorten

Bij instroomcohorten gaat het om een vaste groep onderwijsdeelnemers dat (op een bepaald moment) een sector po, vo, bve, hbo of wo instroomt. Deze verschillende vaste groepen worden in de tijd gevolgd.

Met deze instroomcohorten kunnen de schoolloopbanen van alle onderwijsdeelnemers in beeld gebracht worden.

Deelnamepercentage aan onderwijs

Het aandeel in de totale bevolking van personen die deelnemen aan het door de ministeries van OCW en EZ bekostigde onderwijs naar leeftijd.

Startkwalificatie

Een voltooide opleiding op tenminste hoger secundair niveau. In Nederland is dit minimaal een diploma op havo, vwo of mbo 2 niveau.

De startkwalificatie wordt internationaal beschouwd als noodzakelijke voorwaarde om volwaardig deel te kunnen nemen aan de moderne kennis-samenleving.

Schoolverlaters

Schoolverlaters zijn onderwijsdeelnemers die het onderwijs geheel verlaten. Voortijdig schoolverlaters zijn schoolverlaters die geen startkwalificatie hebben behaald.

EU-indicator

Jongeren van 18-24 jaar die op het moment van de enquête Labour Force Survey (LFS) geen startkwalificatie hebben en de daaraan voorafgaande vier weken niet hebben deelgenomen aan regulier onderwijs, cursussen of andere korte opleidingen.

•Nieuwe vsv'ers

Alle leerlingen van 12-22 jaar die in een bepaald schooljaar zonder startkwalificatie het onderwijs verlaten. Aantallen hebben betrekking op het verschil tussen twee peildata. Bijvoorbeeld het aantal voortijdig schoolverlaters voor het schooljaar 2004/05 wordt bepaald door per deelnemer te kijken of degenen die op 1-10-2004 in het onderwijs zaten ook nog op 1-10-2005 in het onderwijs zitten. Zo niet, dan wordt gecheckt of ze voortijdig zijn uitgevallen of dat er andere redenen zijn, waarom ze niet meer op school zitten (zoals doorgestroomd naar vervolgonderwijs, startkwalificatie gehaald etc.). Leerlingen die uitstromen uit vso en pro worden niet meegenomen in de gepubliceerde aantallen vsv'ers.

Gediplomeerden / afgestudeerden

Onder gediplomeerden worden verstaan de onderwijsdeelnemers die een diploma hebben behaald. De aantallen hebben betrekking op de periode tussen twee teldata. Bijvoorbeeld voor 2006/07: het aantal gediplomeerden tussen 1-10-2006 en 1-10-2007, deze worden aangeduid met het jaar 2007.

Gewichten in het basisonderwijs

Leerlingen krijgen op grond van bepaalde criteria een gewicht; de zogenaamde gewichtenregeling. De scholen ontvangen door deze regeling extra personele en materiële faciliteiten. De gewichten werken niet rechtstreeks door in de bekostiging. Om in aanmerking te komen voor de extra financiering die het gevolg is van de gewichtenregeling moet een school aan een aantal additionele criteria voldoen zoals een minimum percentage. De som van de gewichten moet groter zijn dan 6% van het totale leerlingaantal. Blijft men onder dat minimum dan krijgt men geen extra middelen.

Een rekenvoorbeeld: Een school van 100 leerlingen, waarvan 5 leerlingen een gewicht hebben van 1,2 ontvangt geen extra middelen ($5 \times 1,2 = 6 - 6 = 0$), bij 6 leerlingen met een gewicht van 1,2 ontvangt de school 1 keer het gewichtenbedrag ($6 \times 1,2 = 7,2 - 6 =$ rekenkundig afgerond 1).

Toelichting en Begrippen

De criteria volgens de oude gewichtenregeling die gold tot 1 augustus 2006 zijn:

- gewicht 0,25 voor Nederlandse leerlingen van ouders met een laag opleidingsniveau;
- gewicht 0,40 voor schipperskinderen;
- gewicht 0,70 voor woonwagen- en zigeunerkinderen;
- gewicht 0,90 voor allochtone leerlingen van ouders met een laag opleidings- en beroepsniveau;
- geen gewicht voor alle overige leerlingen.

In de nieuwe gewichtenregeling, die vanaf 1 augustus 2006 stapsgewijs is ingevoerd, zijn de oude gewichten vervangen door:

- gewicht 0,3 voor kinderen van ouders met maximaal lbo/vbo;
- gewicht 1,2 voor kinderen van wie één ouder maximaal basisonderwijs en de andere ouder maximaal lbo/vbo heeft.

Educatie (bve)

Educatie omvat sociale redzaamheid (SR), breed maatschappelijk functioneren (BMF), NT2, alfabetisering allochtonen en vavo. Bij de invoering van de WEB, in 1996, werden deze opleidingen ingedeeld in de Kwalificatiestructuur Educatie (KSE) respectievelijk Competentieniveaus NT2.

- SR en BMF worden aangeduid met de niveaus KSE 1 (elementaire vaardigheden voor algemeen maatschappelijk functioneren), KSE 2 (stelt in staat een assistentopleiding te volgen) en KSE 3 (stelt in staat een basisberoepsopleiding te volgen). Rond het jaar 2000 heeft de Bve Raad (voorgangster van de MBO Raad) een nieuwe indeling voorgesteld, die bestaat uit educatieve redzaamheid (ER), sociale redzaamheid (SR), professionele redzaamheid ongekwalificeerd (PRO) en professionele redzaamheid gekwalificeerd (PRG). Het aantal niveaus is teruggebracht van 6 naar 4, waarbij de uiterste niveaus zijn samen gevoegd (oude 1 en 2 vormen nieuwe 1, 3 wordt 2, 4 wordt 3 en 5-6 wordt 4.) Met de invoering van het onderwijsnummer is besloten om, vooruitlopend op wetswijziging, deze indeling alvast over te nemen in de registratie.
- vavo: bestond tot 2004 uit KSE 4 (mavo/vmbo tl), KSE 5 (havo), KSE 6 (vwo). En vanaf 2004 uit OSE 3 (vmbo tl) en OSE 4 (havo/vwo).
- NT2: bestaat uit de opleidingen Nederlands als tweede taal. Deze opleidingen zijn bedoeld om de taalvaardigheid van anderstaligen te verbeteren. De educatie kende oorspronkelijk NT2-opleidingen op vijf niveaus. Inmiddels is er een zesde bijgekomen door de overgang op het Common European Framework of Reference for Languages (CEF). De oude niveaus 1-5 worden nu aangeduid met respectievelijk A1-2, B1-2 en C1, het nieuwe met C2. De niveaus C1 en C2 worden overigens in praktijk niet gebruikt voor NT2. Bovendien worden sinds 2007 opleidingen in het

kader van de inburgerplicht niet meer uit het budget voor Volwasseneneducatie betaald en dienen ook niet in het Basisregister onderwijs (BRON) te worden geregistreerd.

- Sinds 2006 mag educatie-geld ook gebruikt worden voor het alfabetiseren van allochtonen. Er is besloten dat als een aparte opleiding te registreren.

De educatie kent zeer gevarieerde opleidingen van relatief korte duur voor de niveaus 1 en 2. Daarvoor worden doorgaans geen diploma's uitgereikt. Dat is wel het geval voor vavo.

Sinds de invoering van de Wet Educatie en Beroepsonderwijs in 1996 zijn de gemeenten verantwoordelijk voor de volwasseneneducatie.

Verwachte slaagkans

De verwachte slaagkans is het verwachte percentage van de ingestroomde leerlingen/studenten dat uiteindelijk een diploma haalt in de betreffende onderwijssector. De verwachte slaagkans wordt berekend door vermenigvuldiging van uit de onderwijsmatrix afgeleide stroomcoëfficiënten betreffende doorstroom/diplomerings/uitstroom per leerjaar/inschrijvingsjaar. Voor het hoger onderwijs (hbo en wo) is rekening gehouden met de mogelijkheid dat de onderwijsdeelnemer de studie tussentijds heeft onderbroken. In het hbo is alleen het eerst behaalde bachelor-diploma meegeteld, in het wo alleen het eerst-behaalde doctoraal of masterdiploma (wo).

Voor het mbo zijn alleen gegevens vanaf 2005 opgenomen, vanwege een trendbreuk die is ontstaan door de invoering van het onderwijsnummer in het mbo.

Uit een vergelijking van deze gegevens met de 'echte' rendementen zoals deze uit cohortstudies komen, blijkt dat deze inschatting niet veel afwijkt. Voordeel van deze benadering met verwachte rendementen is dat deze snel beschikbaar zijn en dat ze vergelijkbaar zijn over de verschillende sectoren heen. Wanneer de stroomgegevens op basis van het onderwijsnummer beschikbaar zijn, vormt de feitelijke schoolloopbaan de basis.

Verwachte verblijfsduur

De verblijfsduur is het verwachte aantal jaren dat een gediplomeerde in de betreffende onderwijssoort verblijft. De verwachte verblijfsduur is op een vergelijkbare manier geschat als de verwachte slaagkans, namelijk door vermenigvuldiging van de stroomcoëfficiënten betreffende doorstroom/diplomerings/uitstroom per leerjaar/inschrijvingsjaar uit de onderwijsmatrix. Voor het hoger onderwijs (hbo en wo) is rekening gehouden met de mogelijkheid dat de onderwijsdeelnemer de studie tussentijds heeft onderbroken. In het hbo is alleen het eerst-behaalde bachelor-diploma meegeteld, in het wo alleen het eerst behaalde doctoraal of masterdiploma (wo).

In het mbo gelden geen leerjaren; de verwachte verblijfsduur is daardoor moeilijk te bepalen.

De verblijfsduren zijn vergeleken met de verblijfsduren uit de cohortstudies, de afwijkingen zijn beperkt.

Bachelorrendement (wo)

Het percentage van de voltijdse studenten uit het cohort die uiterlijk in het n-de inschrijvingsjaar het bachelordiploma behalen. Het betreft alleen studenten die uiterlijk een jaar voor instroom in de wo-bachelor een vwo-diploma hebben behaald. Ook diploma's behaald aan een andere universiteit of bij een andere studierichting tellen mee.

Open Universiteit (wo)

- Ingeschreven studenten: alle op 31 december bij de Open Universiteit (OU) ingeschreven studenten.
- Nieuwe studenten: alle studenten die zich in het betreffende kalenderjaar voor het eerst voor één of meerdere cursussen bij de OU hebben ingeschreven.
- Wo-diploma's: alle in het betreffende kalenderjaar uitgereikte academische getuigschriften.

G4 en G27

- G4
De 4 grootste steden van Nederland: Amsterdam, Rotterdam, 's-Gravenhage en Utrecht
- G27
27 grote steden die betrokken zijn bij grotestedenbeleid: Alkmaar, Almelo, Amersfoort, Arnhem, Breda, Deventer, Dordrecht, Eindhoven, Emmen, Enschede, Groningen, Haarlem, Heerlen, Helmond, Hengelo, 's-Hertogenbosch, Leeuwarden, Leiden, Lelystad, Maastricht, Nijmegen, Schiedam, Sittard-Geleen, Tilburg, Venlo, Zaanstad en Zwolle.

CBS definities

Herkomstgroepering

- *Autochtonen*
Personen waarvan beide ouders in Nederland zijn geboren, ongeacht het geboorteland van de personen zelf.
- *Allochtonen*
Personen waarvan tenminste één van de ouders in het buitenland is geboren.
De eerste generatie bestaat uit personen die in het buitenland zijn geboren met minstens één in het buitenland geboren ouder.
De tweede generatie bestaat uit personen die in Nederland zijn geboren en één of twee in het buitenland geboren ouders hebben.
- *Niet-westerse allochtonen*
Tot de categorie 'niet-westers' behoren allochtonen uit Turkije, Afrika, Latijns-Amerika en Azië met uitzondering van Indonesië en Japan.
Op grond van hun sociaal-economische en -culturele positie worden allochtonen uit deze twee landen tot de westerse allochtonen gerekend.
Het gaat vooral om mensen die in voormalig Nederlands Indië zijn geboren en werknemers van Japanse bedrijven met hun gezin.
- *Westerse allochtonen*
Tot de categorie 'westers' behoren allochtonen uit Europa, Noord-Amerika, Oceanië, Indonesië en Japan. Op grond van hun sociaal-economische en -culturele positie worden allochtonen uit de laatste twee landen tot de westerse allochtonen gerekend. Het gaat vooral om mensen die in voormalig Nederlands Indië zijn geboren en werknemers van Japanse bedrijven met hun gezin.

Beroepsbevolking

- Werkzame beroepsbevolking
Personen van 15 tot en met 64 jaar die tenminste twaalf uur per week betaald werken.
- Werkloze beroepsbevolking
Personen van 15 tot en met 64 jaar die tenminste twaalf uur per week beschikbaar zijn voor betaald werk en activiteiten ontplooiën om zulk werk te vinden, maar niet over zulk werk beschikken.
- Niet-actieven / niet-beroepsbevolking
Deel van de bevolking van 15 tot en met 64 jaar dat niet tot de beroepsbevolking behoort.

Toelichting en Begrippen

Niet-bekostigd onderwijs

- Onderwijs dat niet bekostigd wordt door de ministeries OCW en EZ. In de leerlingen/studentenregistraties van de ministeries van OCW en EZ zijn alle deelnemers aan het door de overheid bekostigde onderwijs vastgelegd. Wat de bevolking van 15 tot en met 64 jaar aan onderwijs doet wordt door het CBS gemeten in de enquête beroepsbevolking (EBB). Door koppeling van de EBB aan de OCW/EZ-registraties kan worden vastgesteld wie bekostigd onderwijs volgt. Degenen in de EBB die niet worden teruggevonden in de OCW/EZ-registraties, zijn aangemerkt als mensen die niet-bekostigd onderwijs volgen.
- Voor een uitgebreidere toelichting en meer gedetailleerde cijfers zie de statistische database Statline op de website van het CBS: <http://statline.cbs.nl>
- Onderwijssectoren niet-bekostigd onderwijs
Voor de indeling naar studierichting is gebruik gemaakt van de ISCED-indeling. (zie ook bijlage 'Cijfers en indeling hoger onderwijs')
- Schriftelijk onderwijs*
Hieronder valt al het afstandsonderwijs.
- Bedrijfsopleiding*
Opleiding gegeven onder verantwoordelijkheid van het bedrijf of instelling waarin men werkt (alleen werknemers met een baan van 12 uur of meer). Alleen bij opleidingen die korter zijn dan 6 maanden is gevraagd of het een bedrijfsopleiding is.
- Voltydonderwijs*
De geënuquêteerden geven zelf aan of de gevolgde opleiding een voltijd- of een deeltijdopleiding is.
- Werkgerelateerd*
Of een opleiding werkgerelateerd is of niet, wordt bepaald aan de hand van 5 vragen aan de respondenten in de EBB over de motivatie voor het volgen van een bepaalde opleiding (bijblijven, opleiding verplicht, promotie maken, ander werk of kans op werk vergroten). Als één van deze vragen positief wordt beantwoord, dan wordt de opleiding werkgerelateerd genoemd.

D. Instellingen en Personeel

Instellingen

Afhankelijk van het gebruiksdoel en de onderwijssector kan onderscheid worden gemaakt tussen besturen (ook wel bevoegde gezagen genoemd), instellingen of scholen en (neven-)vestigingen of locaties.

Onder één bestuur of bevoegd gezag kunnen meerdere instellingen of scholen geplaatst zijn. Een instelling of school kan bestaan uit meerdere locaties of vestigingen. Onder instellingen wordt hier verstaan de hoofdvestigingen van de door het ministerie van OCW erkende en bekostigde instellingen van onderwijs.

- po Het aantal scholen bao is exclusief het aantal scholen voor trekkende bevolking (ligplaats en rijdende scholen) en het aantal scholen (v)so is exclusief ziekenhuisscholen. Het betreft de scholen op de peildatum.
- vo Het betreft het aantal instellingen op de peildatum.
- bve Regionaal opleidingscentrum (ROC), een regionaal opleidingscentrum in een samenwerkingsverband, een vakinstelling en binnen het groene onderwijs de Agrarische opleidingscentra (AOC's). Het betreft de instellingen op de peildatum.
- ho Het betreft het aantal instellingen op de peildatum.

De peildatum is voor alle onderwijssectoren 1 oktober

Onderwijssoorten (v)so scholen

Het speciaal onderwijs en het voortgezet speciaal onderwijs wordt verdeeld in onderwijs aan (de letteraanduiding komt overeen met die in de WEC):

- a. dove kinderen (dovn);
- b. slechthorende kinderen (sh);
- c. kinderen met ernstige spraakmoelijkheden die niet tevens behoren tot de onder a of b bedoelde kinderen (esm alléén so);
- d. visueel gehandicapte kinderen (vgk);
- f. lichamelijk gehandicapte kinderen (lg);
- h. langdurig zieke kinderen (lz)
 - 1°. met een lichamelijke handicap
 - 2°. anders dan met een lichamelijke handicap;
- j. zeer moeilijk lerende kinderen (zmlk);
- k. zeer moeilijk opvoedbare kinderen (zmok);
- m. kinderen in scholen verbonden aan pedologische instituten (pi);
- n. meervoudig gehandicapte kinderen (mg).

Gemiddelde schoolgrootte / instellingsgrootte

De gemiddelde instellingsgrootte is berekend door het aantal leerlingen / studenten op de peildatum te delen door het aantal instellingen. In het wo is de gemiddelde instellingsgrootte berekend op basis van studentenaantallen inclusief extraneï.

Personeelsleden / fte's

Alle personeelsleden aangesteld bij de onderwijsinstellingen en in dienst op de peildatum. Eén fte komt overeen met een volledige aanstelling (1.659 uur op jaarbasis).

po, vo en bve

De cijfers zijn afkomstig uit de salarisadministraties van de onderwijs-instellingen en worden verzameld door DUO. De cijfers betreffen de totale aantallen personeel exclusief vervanging op de peildatum 1 oktober. Bovendien geldt dat alleen personeel is geteld bij instellingen, waarbij op een of meer peildata in de periode 2003 tot 2007 leerlingen waren ingeschreven. Verder zijn de cijfers gecorrigeerd voor onvolledigheid (ontbreken van personeels-gegevens van bepaalde instellingen). De cijfers van bve hebben betrekking op zowel de educatie als het mbo, maar zijn exclusief het personeel van de AOC's.

hbo De gepresenteerde aantallen zijn bekostigd door zowel de rijksbijdrage als de derde geldstroom. Het betreft aantallen op peildatum 1 oktober. De aantallen zijn exclusief groen (agrarisch) onderwijs.

wo De gepresenteerde aantallen zijn bekostigd door zowel de rijksbijdrage als de derde geldstroom. Het betreft aantallen per studiejaar op peildatum 31 december (WOPI). De aantallen zijn exclusief Open Universiteit (OU) en Wageningen Universiteit (WU).

Personeel, percentage vrouwen

po, vo en bve Het percentage vrouwen is afkomstig uit een bewerking van gegevens uit de salarisadministraties van onderwijs-instellingen (personeelsaantallen in fte's) met als peildatum 1 oktober van elk jaar.

hbo Het percentage vrouwen is berekend op basis van personeelsaantallen (in fte's) RAHO op peildatum 1 oktober.

wo Het percentage vrouwen is berekend op basis van de personeelsaantallen in fte's op peildatum 31 december.

Personeel, gemiddelde leeftijd

po, vo en bve De gemiddelde leeftijd is afkomstig uit een bewerking van gegevens uit de salarisadministraties van de onderwijs-instellingen (personeelsaantallen in fte's). Peildatum: 1 oktober van elk jaar.

hbo De gemiddelde leeftijd is berekend op basis van personeelsaantallen (in fte's) RAHO op peildatum 1 oktober.

wo Hiervoor is geen gemiddelde leeftijd beschikbaar, wel zijn er percentages per leeftijdscategorie. Bron is de VSNU (WOPI).

Personeel, percentage 50 jaar en ouder

po, vo en bve Het percentage ouder of gelijk aan 50 jaar is afkomstig uit een bewerking van gegevens uit de salarisadministraties van de onderwijs-instellingen (personeelsaantallen in fte's). Peildatum: 1 oktober van elk jaar.

hbo Het percentage ouder of gelijk aan 50 jaar is berekend op basis van personeelsaantallen (in fte's) RAHO op peildatum 1 oktober.

wo Het percentage ouder of gelijk aan 50 jaar is berekend op basis van de personeelsaantallen in fte's op peildatum 31 december.

Instroom in de lerarenopleiding hbo

Eerstejaars hbo-Nederland zijn studenten die zich nog niet eerder voor een opleiding in het hoger beroepsonderwijs hebben ingeschreven. In deze publicatie zijn de aantallen voor de lerarenopleiding hbo gebaseerd op de hier vermelde definitie. Dit in tegenstelling tot in sommige andere publicaties, zoals die van de HBO-raad, waarin eerstejaars instelling worden gebruikt. Het aantal eerstejaars hbo-Nederland kan beschouwd worden als het aantal 'echte' eerstejaarsstudenten; zij hebben immers nog niet eerder ingeschreven gestaan aan een Nederlandse instelling voor het hoger beroepsonderwijs.

Deelnemer-personeels ratio's

De ratio's zijn berekend door de aantallen deelnemers op de peildatum te delen door de personeelsaantallen (zie ook definitie van onderwijsdeelnemers).

Toelichting en Begrippen

Ziekteverzuim

- De cijfers voor bao, so, vo, bve en wo geven het totaal van het ziekteverzuim over de eerste twee ziektejaren. De cijfers voor hbo en onderzoeksinstituten laten alle verzuim korter dan een jaar buiten beschouwing.
- De cijfers van de onderzoeksinstituten zijn gecombineerde cijfers, afkomstig van de WVOJ en KNAW.
- Voor de sector vo is de dekkinggraad in 2008 70 procent. In de sector wo is het cijfer in 2008 gebaseerd op bijna 90 procent van de veertien instellingen.

E. Internationale onderwijsstatistiek

Internationale Classificatie Onderwijs (ISCED-97)

Om een internationale vergelijking van onderwijssystemen mogelijk te maken worden de verschillende onderwijsprogramma's ingedeeld in een aantal categorieën volgens internationaal afgesproken spelregels: de zogenaamde ISCED-categorieën. In Kerncijfers worden Nederlandse termen gebruikt voor de verschillende ISCED-categorieën. Deze termen corresponderen als volgt met Nederlandse onderwijsprogramma's:

ISCED 0:	
Pre-primair:	basisonderwijs en speciaal onderwijs, groep 1 en 2. Leerlingen van 3-5 jaar.
ISCED 1:	
Primair:	basisonderwijs en speciaal onderwijs, vanaf groep 3. Leerlingen van 6 jaar en ouder.
ISCED 2:	
Lager secundair:	WEB-assistentopleiding (mbo niveau 1), Praktijkonderwijs, vmbo leerjaar 1-4, havo/vwo leerjaar 1-3, vavo, vso.
ISCED 3:	
Hoger secundair:	WEB basisberoepsopleiding (mbo niveau 2-3), WEB vakopleiding (niveau 2-4) WEB middenkaderopleiding (niveau 3-4), leerjaar 4-6 havo/vwo.
ISCED 4:	
Post-sec. non-tertiair:	WEB specialistenopleiding (mbo niveau 4), 1-jarig hbo. Wanneer in Kerncijfers wordt gesproken over secundair onderwijs, dan wordt daaronder ook dit post-secundair onderwijs gerekend.
ISCED 5:	
Tertiair, typeA:	4-6 jarig hbo, wo Hbo en wo bachelor; wo-master. Lange, overwegend academische opleidingen.
Tertiair, typeB:	2-3 jarig hbo. Korte meer beroepsgerichte opleidingen.
ISCED 6:	
Onderzoekskwalificatie:	Aio, oio, gepromoveerden, wo-doctor.

In de ISCED-systematiek zijn het Nederlandse vo en bve samen ingedeeld in de klasse secundair onderwijs. Het Nederlandse hbo en wo zijn samen ingedeeld in de klasse tertiair onderwijs. Het is dus niet mogelijk om de vo- en bve-sector apart in de internationale vergelijkingen te betrekken. Datzelfde geldt voor hbo en wo.

OESO

Onder de Organisatie voor Economische Samenwerking en Ontwikkeling (OESO) vallen de volgende landen:

Australië, België, Canada, Denemarken, Duitsland, Finland, Frankrijk, Griekenland, Hongarije, Ierland, IJsland Italië, Japan, Korea, Luxemburg, Mexico, Nederland, Nieuw-Zeeland, Noorwegen, Oostenrijk, Polen, Portugal, Slowakije, Spanje, Tsjechië, Turkije, Verenigd Koninkrijk, Verenigde Staten, Zweden en Zwitserland.

EU

De volgende 27 landen behoren tot de EU: België, Bulgarije, Cyprus, Denemarken, Duitsland, Estland, Finland, Frankrijk, Griekenland, Hongarije, Ierland, Italië, Letland, Litouwen, Luxemburg, Malta, Nederland, Oostenrijk, Polen, Portugal, Roemenië, Slovenië, Slowakije, Spanje, Tsjechië, Verenigd Koninkrijk en Zweden.

EU-19

19 van de 27 EU-landen zijn lid van de OESO, daarom wordt er in de tabellen vaak een gemiddelde gegeven voor de EU-19 landen. De volgende EU-landen zijn ook lid van de OESO: België, Denemarken, Duitsland, Finland, Frankrijk, Griekenland, Hongarije, Ierland, Italië, Luxemburg, Nederland, Oostenrijk, Polen, Portugal, Slowakije, Spanje, Tsjechië, Verenigd Koninkrijk en Zweden.

De EU-doelstellingen

Eurostat harmoniseert en verbetert soms de onderliggende definities bij de EU-doelstellingen, waardoor er voor bepaalde landen trendbreuken ontstaan. Op haar website publiceert Eurostat de onderstaande voetnoten bij de gegevens. Voor meer informatie zie: <http://epp.eurostat.ec.europa.eu>

- EU-benchmark 1 (vsv)
 - a) Vanaf 5 december 2005 wordt een nauwkeuriger definitie voor het niveau hoger secundair onderwijs gehanteerd. Dit betekent dat met terugwerkende kracht voor alle gegevens vanaf 1998, ISCED 3c opleidingen die korter dan 2 jaar duren niet meer tot het hoger secundair onderwijs worden gerekend, maar tot het lager secundair onderwijs.
 - b) De gegevens voor deze indicator komen uit de Europese Labour Force Survey. Dit is een door Eurostat gecoördineerde bevraging in de lidstaten van de Europese Unie. Door de invoering van geharmoniseerde concepten en definities, is de informatie voor onderwijs en training in sommige landen niet meer vergelijkbaar met voorgaande jaren.
 - c) Internationaal wordt vergeleken met het hoger secundair onderwijs. Vertaald naar de Nederlandse situatie is dat havo, vwo of een mbo diploma op minimaal niveau 2.

- EU-benchmark 2 (exacte vakken en techniek)

Dit betreft alleen tertiair onderwijs en is berekend per 1.000 inwoners in de leeftijd van 20-29 jaar.
- EU-benchmark 3 (startkwalificatie)
 - a) Zie opmerking a bij EU-benchmark 1.
 - b) Zie opmerking c bij EU-benchmark 1.
 - c) Vanaf oktober 2006 zijn de cijfers gebaseerd op jaarlijks gemiddelde in plaats van kwartaaldata.
- EU-benchmark 4 (leesvaardigheid)
 - a) Deze gegevens komen uit het PISA-leesvaardigheid onderzoek uit 2000, 2003 en 2006.
 - b) Het gaat hierbij om het percentage 15-jarige leerlingen met lage leesvaardigheden (vaardighedenschaal 1 of minder).
 - c) EU gemiddelde alleen beschikbaar voor 2000 en 2003. Op basis van gewogen gemiddelde van de EU-15 landen die in 2000 en 2003 lid waren van de OESO.
- EU-benchmark 5 (leven lang leren)
 - a) Betreft deelname aan leeractiviteiten in de periode van 4 weken voorafgaand aan het enquête moment.
 - b) De gegevens voor deze indicator komen uit de Europese Labour Force Survey. Dit is een door Eurostat gecoördineerde bevraging in de lidstaten van de Europese Unie. Door de invoering van geharmoniseerde concepten en definities, is de informatie voor onderwijs en training in een aantal landen niet meer vergelijkbaar met voorgaande jaren.
 - c) Zie opmerking c bij EU-benchmark 3.

Uitgaven als percentage BBP en uitgaven per deelnemer

De definitie van de indicator onderwijsuitgaven, zoals gepubliceerd door de OESO in Education at a Glance 2009 bevat de som van publieke en private uitgaven aan onderwijsinstellingen. Dit zijn dus de overheidsuitgaven aan onderwijs exclusief de kosten van studiefinanciering. Ook zijn de kosten voor het onderzoek aan universiteiten opgenomen. Ten slotte zijn ook opgenomen de uitgaven door gemeenten en de deelnemersbijdragen aan instellingen.

Voor een nadere omschrijving zie Bijlage Tabel 14.3 en Toelichtingen en Begrippen deel B, onderdeel 'Internationaal'.

Toelichting en Begrippen

Koopkrachtpariteiten

De onderwijsuitgaven van de verschillende landen zijn met behulp van koopkrachtpariteiten omgerekend naar euro's. Koopkrachtpariteiten zijn wisselkoersen die de koopkrachtverschillen van de verschillende valuta opheffen. Dit betekent dat met een hoeveelheid geld, omgewisseld in andere valuta volgens koopkrachtpariteiten, dezelfde hoeveelheid goederen en diensten gekocht kan worden als in alle landen. De vergelijking van onderwijsuitgaven in euro's volgens koopkrachtpariteit toont dus de verschillen in hoeveelheden gekochte goederen en diensten, en schakelt verschillen in prijsniveaus tussen landen uit.

F. Emancipatie

Economische zelfstandigheid

- Iemand is economisch zelfstandig wanneer hij of zij 70 procent van het minimumloon verdient. Dit is het bijstandsniveau van een alleenstaande. Het gaat hierbij alleen om inkomsten uit arbeid en uit eigen onderneming. Uitkeringen dragen dus niet bij tot economische zelfstandigheid, maar kunnen wel bijdragen tot financiële onafhankelijkheid van een kostwinner.

Arbeidsparticipatie

Netto arbeidsparticipatie

- Het aandeel van de werkzame beroepsbevolking in de totale bevolking (het gedeelte van de bevolking dat daadwerkelijk werkt).

Bruto arbeidsparticipatie

- Het aandeel van de werkzame en werkloze beroepsbevolking in de totale bevolking (het gedeelte van de bevolking dat in principe zou kunnen werken).

Europese definitie

- De Lissabon-doelstellingen zijn geformuleerd op basis van Europese definities van arbeidsparticipatie. Daarin tellen ook de banen tussen 1 en 12 uur mee voor de bepaling van de participatiegraad. In de Nederlandse definitie is dit niet het geval. Als gevolg daarvan vallen de Europese cijfers hoger uit dan de cijfers die volgens de Nederlandse definities zijn berekend.

Lijst van figuren

Nummer hoofdstuk, figuurtitel en bron

Omslag

o Het Nederlandse onderwijsstelsel
OCW

Onderwijs, Cultuur en Wetenschap in het kort

1.1 Gesaldeerde uitgaven OCW
OCW

Onderwijs nationaal

- 2.1 Stromen in het Nederlandse onderwijs
OCW
- 2.2 Uitgaven aan onderwijsinstellingen
OESO Education at a Glance 2012, tabel B1.4
- 2.3 Toezichtsarrangementen basisonderwijs, 2012
Inspectie van het Onderwijs
- 2.4 Toezichtsarrangementen vo, 2012
Inspectie van het Onderwijs
- 2.5 Toezichtsarrangementen mbo, 2012
Inspectie van het Onderwijs
- 2.6 Aansluiting onderwijs – arbeidsmarkt
ROA
- 2.7 Doorlopende leerlijn
OCW (DUO: onderwijsmatrices)
- 2.8 Openstaande vacatures
ECORYS / ResearchNed, Arbeidsmarktbarometer primair onderwijs, voortgezet onderwijs en beroepsonderwijs en volwasseneneducatie
- 2.9 Ontwikkeling van het aantal deelnemers
OCW (DUO)
- 2.10 Onderwijsdeelname naar leeftijd in Nederland
CBS, OCW (DUO)
- 2.11 Verdeling in het 3e leerjaar vo
OCW (DUO)
- 2.12 Deelnemersstromen naar vervolgonderwijs
OCW (DUO)
- 2.13 Ontwikkeling aantal gediplomeerden
OCW (DUO)
- 2.14 Gediplomeerden naar bestemming
OCW (DUO)
- 2.15 Opleidingsniveau Nederlandse bevolking
CBS: Enquête Beroepsbevolking
- 2.16 Netto arbeidsparticipatie naar geslacht
CBS: Enquête Beroepsbevolking
- 2.17 Aantal instellingen, inclusief groen
OCW (DUO)
- 2.18 Leeftijdverdeling van docenten
OCW (DUO)
- 2.19 Onvervulde vacatures in po en vo
Regioplan: Arbeidsmarktbarometers
- 2.20 Instroom in de lerarenopleiding
OCW (DUO)
- 2.21 Gediplomeerden universitaire lerarenopleidingen
OCW (DUO)
- 2.22 Overheidsuitgaven voor onderwijs
OCW (DUO)
- 2.23 Uitgaven OCW als percentage van het BBP
CBS en OCW
- 2.24 OCW-uitgaven voor onderwijs per deelnemer
- 2.25 Bijdragen aan instellingen per deelnemer
CBS en OCW
- 2.26 Frequentieverdeling van besturen bo, sbao, (v)so en vo over grootte categorieën, 2012
OCW (DUO)
- 2.27 Aantal besturen met basisscholen per provincie, 2000 en 2012
OCW (DUO)
- 2.28 Leerlinggebonden financiering
OCW (DUO)
- 2.29 Aantal leerlingen in het so en vso
OCW (DUO)
- 2.30 Nationale doelstelling en realisatie
OCW (DUO)
- 2.31 RMC-regio's, realisatie reductie nieuwe vsv'ers
OCW (DUO)
- 2.32 Nieuwe vsv'ers in het vo
CBS
- 2.33 Nieuwe vsv'ers in het mbo
CBS
- 2.34 Vsv'ers verdacht van een misdrijf
CBS, KLPD
- 2.35 Ontwikkeling vsv'ers in Europa
Eurostat
- 2.36 Deelname naar niveau van de opleiding
CBS
- 2.37 Deelname naar richting (ISCED) van de opleiding
CBS

- 2.38 Deelname aan scholing naar leeftijd en arbeidsmarktpositie
CBS (LFS-EBB)
- 2.39 Deelname aan scholing naar leeftijd en opleidingsniveau
CBS (LFS-EBB)
- 2.40 Hoogst behaalde niveau na 9 jaar (instroom vo)
OCW (DUO: BRON-gegevens)
- 2.41 Percentage verblijfsjaren voor totaal cohort VO3 naar hoogst
behaald diploma (instroomcohort 2003 3e leerjaar)
OCW (DUO: BRON-gegevens)
- 2.42 Zittenblijvers in het derde jaar
OCW (DUO: BRON-gegevens)
- 2.43 Hoogst behaald niveau na 6 jaar
OCW (DUO: BRON-gegevens)
- 2.44 Percentage verblijfsjaren per instroomniveau naar hoogst behaald
diploma
OCW (DUO: BRON-gegevens)
- 2.45 Cito score leerlingen ten opzichte van hun positie in leerjaar 4
Bewerking CBS bestanden
- 2.46 Positie in leerjaar 4 van leerlingen met CITO-score vmbo gl/tl naar
geslacht
CBS
- 2.47 Instroom mbo naar herkomst
CBS
- 2.48 Diplomaresultaat van de studenten die in 2007/08 direct vanuit het
mbo in het hbo zijn ingestroomd
OCW (DUO)
- 2.49 Arbeidsmarktpositie van leerlingen die uitstromen uit vso, pro en
lwoo
CBS
- 2.50 Arbeidsmarktpositie per leeftijdsklasse voor uitstromers uit het
lwoo
CBS
- 2.50 Behaald diploma van de doorstroom naar mbo
OCW (DUO: BRON-gegevens)
- 2.51 Percentage doorstromers vanuit vmbo tl naar de havo dat een
havo-diploma heeft gehaald, naar decielen.
OCW (DUO: BRON-gegevens)
- 2.52 Uitval en behaalde diploma's in het ho na het eindexamen vwo
(2005) voor best presterende leerlingen (onderbroken lijn) en
niet-best presterende leerlingen (doorgetrokken lijn).
OCW (DUO: BRON-gegevens)
- 2.53 Vwo Leerlingen per profiel met een vervolgstudie (2005) in het wo
naar prestatie
OCW (DUO: BRON-gegevens)
- 2.54 Advies dat leraren geven vanuit de basisschool, 2011/12
OCW (DUO: BRON-gegevens)
- 2.55 Deelname leerlingen naar schoolsoort op het vo in leerjaar 1,
2011/12
CBS
- 2.56 Studievoortgang in het ho, gestart met hbo opleiding in 2002 naar
geslacht
CBS
- 2.57 Studievoortgang in het ho, gestart met wo opleiding in 2002 naar
geslacht
CBS

Onderwijs internationaal

- 3.1 Percentage ho-opgeleiden onder 30-34 jarigen
Eurostat
- 3.2 Voortgezet tweetalig onderwijs
Europees Platform, 2011
- 3.3 Aantal deelnemers (bve) aan Leonardo da Vinci programma
CINOP
- 3.4 Relatieve ontwikkeling aantal buitenlandse studenten in hbo, wo
en totaal ho
OCW (DUO)
- 3.5 Relatieve toe- of afname aantallen inkomende en uitgaande
diplomamobiele studenten, van en naar EU landen, 2000-2010
Eurostat
- 3.6 Opleidingsniveau van de bevolking
OESO, EAG 2012, tabel A1.1a
- 3.7 Aandeel werkenden naar opleidingsniveau
OESO, EAG 2012, tabel A7.1b web
- 3.8 Geslaagden naar studierichting
CBS en Eurostat
- 3.9 Aandeel vrouwen in het hoger onderwijs
CBS en Eurostat

Lijst van figuren

Primair onderwijs

- 4.1 OCW-uitgaven per leerling
OCW
- 4.2 Solvabiliteit van po-instellingen
OCW (DUO)
- 4.3 Liquiditeit van po-instellingen
OCW (DUO)
- 4.4 Aantal leerlingen bao, sbao en so
OCW (DUO)
- 4.5 Gemiddeld leerlingengewicht basisonderwijs
OCW (DUO)
- 4.6 Verwijzingen naar sbao
OCW (DUO)
- 4.7 Besturen naar aantal scholen per bestuur
OCW (DUO)
- 4.8 Percentage groepen in het basisonderwijs naar grootte van de groep, 2012
OCW (DUO)
- 4.9 Leeftijdsverdeling van docenten po
OCW (DUO)
- 4.10 Personeelsleden po van 50 jaar en ouder
OCW (DUO)

Voortgezet onderwijs

- 5.1 Financieringsstromen vo
OCW
- 5.2 Solvabiliteit van vo-instellingen
OCW (DUO)
- 5.3 Liquiditeit van vo-instellingen
OCW (DUO)
- 5.4 Aantal leerlingen, 3e leerjaar vmbo (1)
OCW (DUO)
- 5.5 Aantal leerlingen, 3e leerjaar vmbo (2)
OCW (DUO)
- 5.6 Gediplomeerden naar bestemming (1)
OCW (DUO)
- 5.7 Gediplomeerden naar bestemming (2)
OCW (DUO)
- 5.8 Ongediplomeerden naar bestemming (1)
OCW (DUO)
- 5.9 Ongediplomeerden naar bestemming (2)
OCW (DUO)
- 5.10 Leeftijdsverdeling van docenten vo
OCW (DUO)

- 5.11 Personeelsleden vo van 50 jaar en ouder
OCW (DUO)
- 5.12 Vwo-leerlingen in de profielen
OCW (DUO)
- 5.13 Havo-leerlingen in de profielen
OCW (DUO)
- 5.14 Autochtone en allochtone vo-leerlingen
CBS <http://statline.cbs.nl>
- 5.15 Autochtone en allochtone leerlingen met indicatie lwoo
CBS <http://statline.cbs.nl>

Beroepsonderwijs en volwasseneneducatie

- 6.1 Opleidingsstructuur bve
OCW
- 6.2 Financieringsstromen bve
OCW
- 6.3 Solvabiliteit van bve-instellingen
OCW (DUO)
- 6.4 Liquiditeit van bve-instellingen
OCW (DUO)
- 6.5 Studentenaantallen mbo
OCW (DUO)
- 6.6 Studentenaantallen vavo
OCW (DUO)
- 6.7 Doorstroom binnen de beroepskolom
OCW (DUO)
- 6.8 Interne doorstroom mbo
OCW (DUO)
- 6.9 Omvang bve-instellingen
OCW (DUO)
- 6.10 Leeftijdsverdeling van docenten bve
OCW (DUO)
- 6.11 Oordeel aansluiting opleiding - werk
ROA
- 6.12 Mbo-studenten naar herkomstgroepering (1)
CBS: Onderwijsnummerbestand beroepsonderwijs (DUO) en Gemeentelijke Basisadministratie (GBA)
- 6.13 Mbo-studenten naar herkomstgroepering (2)
CBS <http://statline.cbs.nl>

Hoger beroepsonderwijs

- 7.1 Financieringsstromen hbo
OCW
- 7.2 Uitgaven OCW per student, hbo en wo
OCW
- 7.3 Solvabiliteit van hbo-instellingen
OCW (DUO)
- 7.4 Liquiditeit van hbo-instellingen
OCW (DUO)
- 7.5 Deelname hbo
OCW (DUO)
- 7.6 Bachelor-afgestudeerden hbo naar sector
OCW (DUO)
- 7.7 Verwachte verblijfsduur afgestudeerden
OCW (DUO)
- 7.8 Verwacht slaagpercentage
OCW (DUO)
- 7.9 Hogescholen naar omvang
OCW
- 7.10 Student-docentratio hbo
OCW
- 7.11 Vooropleiding eerstejaars hbo
OCW (DUO: onderwijsmatrices)
- 7.12 Aansluiting havo-profielen op hbo
OCW (DUO: onderwijsmatrices)

Wetenschappelijk onderwijs

- 8.1 Financieringsstromen wo
OCW
- 8.2 Balansgegevens van universiteiten
OCW (DUO)
- 8.3 Exploitatiegegevens van universiteiten
OCW (DUO)
- 8.4 Eerstejaars wo-studenten naar studierichting
OCW (DUO)
- 8.5 Aantal eerstejaars wo-studenten
OCW (DUO)
- 8.6 Verwachte verblijfsduur afgestudeerden
OCW (DUO)
- 8.7 Verwacht slaagpercentage
OCW (DUO)
- 8.8 Vrouwelijk wetenschappelijk personeel
VSNU en OCW

- 8.9 Samenstelling personeel universiteiten
VSNU en OCW
- 8.10 Instroom van allochtonen in het hbo
OCW (DUO)
- 8.11 Instroom van allochtonen in het wo
OCW (DUO)

Studiefinanciering

- 9.1 Totale uitgaven studiefinanciering
OCW
- 9.2 Studerenden met studiefinanciering
OCW
- 9.3 Aantal kaarthouders/reisrechthouders
OCW
- 9.4 Aantal studenten met een lening
OCW (DUO)
- 9.5 Uitgaven WTOS naar soort regeling
OCW (DUO)
- 9.6 Normbedragen les- en collegegeld
OCW

Cultuur en Media

- 10.1 Financieringsstromen cultuur en media
OCW
- 10.2 Financieringsstromen kunsten
OCW
- 10.3 Bioscoopbezoek
Jaarverslagen Nederlandse Vereniging Bioscoopexploitanten (www.nvbinfocentrum.nl)
- 10.4 Recette per uitgebrachte film
Jaarverslagen Nederlandse Vereniging Bioscoopexploitanten (www.nvbinfocentrum.nl)
- 10.5 Financieringsstromen media
OCW
- 10.6 OCW-financiering letteren en bibliotheken
OCW
- 10.7 Openbare bibliotheken
Vereniging van Openbare Bibliotheken, (www.bibliotheekonderzoek.nl)
- 10.8 Financieringsstromen cultureel erfgoed
OCW

Lijst van figuren

Wetenschap

- 11.1 Financieringsstromen R&D
OCW en CBS
- 11.2 Omzet en financieringsbronnen TNO en de GTI's
Opgave instellingen aan OCW
- 11.3 Omzet TNO en de GTI's
Opgave instellingen aan OCW
- 11.4 R&D-personeel in Nederland
OESO
- 11.5 Aandeel onderzoekers in Nederland
CBS
- 11.6 Ontwikkeling universitair onderzoek
VSNU
- 11.7 Ontwikkeling universitaire output
VSNU
- 11.8 Financieringsbronnen NWO, 2001-2011
Jaarverslag NOW
- 11.9 Financieringsbronnen KNAW, 2001-2011
Jaarverslag KNAW
- 11.10 De academische carrière
VSNU
- 11.11 Het aandeel vrouwelijke hoogleraren
She Figures 2012 (Europese Commissie)
- 11.12 R&D-uitgaven als percentage van het BBP (1)
OESO
- 11.13 R&D-uitgaven als percentage van het BBP (2)
OESO
- 11.14 Wetenschappelijke publicatie-output
OESO
- 11.15 Citatie-impact wetenschappelijke publicaties
NOWT

Emancipatie

- 12.1 Houding tegenover homoseksualiteit, 2008
SCP
- 12.2 Economische zelfstandigheid
CBS <http://statline.cbs.nl>

Groen onderwijs (EZ)

- 13.1 Uitgaven EZ voor het groene onderwijs
EZ
- 13.2 Deelnemers groen onderwijs
OCW (DUO)
- 13.3 Vrouwelijke deelnemers groen onderwijs
OCW (DUO)
- 13.4 Leerlingen vmbo/lwoo-groen aan AOC's
OCW (DUO)

Bijlagen

- 14.1 Gesaldeerde uitgaven per beleidsterrein
OCW
- 14.2 Jaarlijkse groei BBP en uitgaven OCW
CBS en OCW
- 14.3 Geldstromen voor het Nederlandse onderwijs
CBS en OCW
- 14.4 Verklaring Figuur 14.3
CBS en OCW

Lijst van tabellen

Nummer hoofdstuk en tabeltitel

Onderwijs, Cultuur en Wetenschap in het kort

- 1.1 Resultaten
- 1.2 Instellingen en personeel
- 1.3 Uitgaven (x € 1 mln)

Onderwijs nationaal

- 2.1 Onderwijsdeelnemers (aantal x 1.000)
- 2.2 Aantal leerlingen met leerlinggebonden financiering (x 1.000)
- 2.3 Deelname derde leerjaar vo naar geslacht (aantal x 1.000)
- 2.4 Stromen tussen onderwijssoorten (aantal x 1.000)
- 2.5 Verwachte slaagkans (in procenten)
- 2.6 Verwachte verblijfsduur gediplomeerden (in jaren)
- 2.7 Gediplomeerden met en zonder startkwalificatie (aantal x 1.000)
- 2.8 Opleidingsniveau Nederlandse bevolking (leeftijd 25-64 jaar)
- 2.9 Arbeidsparticipatie en werkloosheid Nederlandse bevolking (leeftijd 25-64 jaar)
- 2.10 Opleidingsniveau Nederlandse bevolking naar geslacht (25-34 jaar)
- 2.11 Onderwijsinstellingen, aantal en omvang
- 2.12 Personeel
- 2.13 Leeftijdverdeling docenten binnen onderwijssectoren po en vo (fte's x 1.000)
- 2.14 Gemiddeld aantal openstaande vacatures
- 2.15 Aantal ww'ers in de onderwijssectoren
- 2.16 Aantal arbeidsongeschikten, WAO of WIA, in de onderwijssectoren
- 2.17 Percentage ziekteverzuim in het onderwijs
- 2.18 Eerstejaars en afgestudeerden van de lerarenopleiding
- 2.19 Functiemix basisonderwijs (in voltijdbanen, in procenten)
- 2.20 Functiemix voortgezet onderwijs (in voltijdbanen, in procenten)
- 2.21 Overheidsuitgaven voor onderwijs volgens CBS/OESO-definitie (x € 1 mln)
- 2.22 Onderwijsuitgaven OCW, gesaldeerd en inclusief overige uitgaven (x € 1 mln)
- 2.23 Onderwijsuitgaven OCW ten opzichte van BBP en rijksuitgaven
- 2.24 OCW-uitgaven per deelnemer (in lopende prijzen x € 1)
- 2.25 Bijdragen aan instellingen per deelnemer (in lopende prijzen x € 1)
- 2.26 OCW-uitgaven per sector gedeeld door aantal gediplomeerden (in lopende prijzen x € 1)
- 2.27 Het gemiddeld aantal onderwijsdeelnemers naar samenstelling van de instelling
- 2.28 Het gemiddeld aantal leerlingen naar samenstelling van de vestiging
- 2.29 Het gemiddeld aantal onderwijsdeelnemers naar samenstelling van het bestuur
- 2.30 Ontwikkeling van het aantal besturen
- 2.31 Aantal leerlingen so en vso naar cluster, x 1.000
- 2.32 Realisatie aantal nieuwe vsv'ers nationaal in aantallen en percentages
- 2.33 RMC-regio's met de hoogste vsv reductie in 2011/12 t.o.v. 2005/06
- 2.34 RMC-regio's met de laagste vsv reductie in 2011/12 t.o.v. 2005/06
- 2.35 De tien grootste gemeenten, gemeten naar het aantal onderwijsdeelnemers in 2011/12
- 2.36 Nieuwe vsv'ers naar onderwijsniveau in de periode 2005-2012
- 2.37 Jeugdwerkloosheid van 15-23 jarigen in percentages, veranderingen in procentpunt t.o.v. het voorgaande jaar
- 2.38 Arbeidsmarktpositie van 15-22 jarigen, 2011 (procentuele verdeling)
- 2.39 Achtergronden nieuwe vsv'ers uit het vo in procenten, 2010/11
- 2.40 Nieuwe vsv'ers naar leeftijd
- 2.41 Nieuwe vsv'ers naar etniciteit
- 2.42 Vsv'ers en niet vsv'ers verdacht van een misdrijf 2010/11
- 2.43 Deelname aan niet-bekostigd onderwijs van bevolking van 17 - 64 jaar
- 2.44 Deelnemers aan enkele soorten niet-bekostigd onderwijs, 2011
- 2.45 Deelname aan scholing naar geslacht: aandeel van de mannelijke/vrouwelijke bevolking (25-64 jaar)
- 2.46 Deelname aan scholing naar leeftijd: aandeel van de bevolking in de leeftijdsgroep
- 2.47 Deelname aan scholing naar arbeidsmarktstatus: aandeel van de betreffende bevolkingsgroep
- 2.48 Deelname aan scholing 2011 naar opleidingsniveau en leeftijd: aandeel van de bevolking met betreffend opleidingsniveau
- 2.49 Deelname aan scholing 2011 naar arbeidsmarktpositie en leeftijd: aandeel van de betreffende bevolkingsgroep
- 2.50 Profiel instroomcohorten in het 3e leerjaar in het vo 2004-2012
- 2.51 Hoogst behaalde niveau instroomcohort 2003 na 9 jaar, in procenten
- 2.52 Meest voorkomende routes vanaf 2003 instroomcohort vo3
- 2.53 Zittenblijvers in het derde leerjaar, in procenten
- 2.54 Zittenblijvers uitgesplitst naar g4 en g12, in procenten
- 2.55 Hoogst behaalde niveau instroomcohort 2004/05, na 7 jaar in procenten
- 2.56 Profiel instroomcohort in het mbo 2006
- 2.57 Hoogst behaald niveau instroomcohort mbo 2006, na 5 jaar
- 2.58 Meest voorkomende routes vanaf 2006 instroomcohort mbo 2006
- 2.59 Positie in leerjaar 4 van leerlingen per CITO-score: uitgesplitst naar brugjaarsoort
- 2.60 Positie in leerjaar 4 van leerlingen met CITO-score vmbo gl/tl naar etniciteit

- | | | | |
|------|---|------|--|
| 2.61 | Positie in leerjaar 4 van leerlingen met CITO-score vmbo gl/tl (530-536) naar etnische herkomst | 3.12 | Percentage uitgaande studiepuntmobiliteit, ho, hbo en wo afgestudeerden |
| 2.62 | Doorstroom van vmbo naar mbo, naar sector in procenten | 3.13 | Top 5 inkomende en uitgaande diplomabiliteit (aantallen studenten) |
| 2.63 | Percentage deelnemers dat een mbo-diploma heeft behaald, naar leerweg + sector in het vmbo (2004/05) en niveau +sector in het mbo | 3.14 | Opleidingsniveau van de bevolking als percentage van de leeftijdsgroep, 2010 |
| 2.64 | Percentage gediplomeerde mbo-ers naar niveau vmbo en eindcijfer vmbo in 2004/2005 | 3.15 | Percentage werkenden 25-64 jaar naar opleidingsniveau, 2010 |
| 2.65 | Arbeidsmarktpositie en achtergrondkenmerken van leerlingen die uitstromen uit het mbo | 3.16 | Ingeschrevenen in het hoger onderwijs naar studierichting, 2009/10 |
| 2.66 | Arbeidsmarktpositie van leerlingen die uitstromen uit het mbo naar niveau en sector | 3.17 | Geslaagden hoger onderwijs, procentuele verdeling over studierichtingen, 2009/10 |
| 2.67 | Aantal leerlingen dat examen vmbo doet in 2004/2005, naar leerweg en slagingspercentage | 3.18 | Aandeel vrouwen in het totaal aantal afgestudeerden, 2009/10 |
| 2.68 | Indeling in decielen vmbo, best presterende leerlingen, bovenste 20 procent | | |
| 2.69 | Doorstroom gediplomeerde vmbo'ers in procenten 2004/05 | | |
| 2.70 | Behaald diploma van de doorstroom naar mbo in procenten | | |
| 2.71 | Verdeling naar geslacht, leeftijd en etniciteit in de populatie en de groep best presterende havo en vwo leerlingen | | |
| 2.72 | Gemiddelde eindexamencijfers havo en vwo leerlingen | | |
| 2.73 | Grensscores per profiel best presterende leerlingen in het havo en vwo | | |
| 2.74 | Switchgedrag van havo en vwo leerlingen naar prestatie | | |
| 2.76 | Aandeel geslaagden naar geslacht, 2010/11 | | |
| 2.77 | Instroom van eerstejaars hbo studenten | | |
| 2.78 | Instroom van eerstejaars wo studenten | | |

Primair onderwijs

- | | |
|-----|---|
| 4.1 | Financiële kerncijfers primair onderwijs |
| 4.2 | Balans- en exploitatiegegevens van po-instellingen |
| 4.3 | Kerncijfers leerlingen primair onderwijs |
| 4.4 | In- en doorstroom in het primair onderwijs naar onderwijssoort (aantal x 1.000) |
| 4.5 | Uitstroom uit het primair onderwijs naar onderwijssoort (aantal x 1.000) |
| 4.6 | Instellingen in het primair onderwijs |
| 4.7 | Ontwikkeling van de gemiddelde groepsgrootte basisonderwijs |
| 4.8 | Arbeidsmarkt cijfers primair onderwijs |

Onderwijs internationaal

- | | |
|------|--|
| 3.1 | Op Europees' niveau afgesproken benchmarks voor 2020 |
| 3.2 | Aantal leerlingen in het buitenland |
| 3.3 | Aantal docenten naar het buitenland |
| 3.4 | Aantal scholen en leerlingen die deelnemen aan bijzondere vormen van taalonderwijs |
| 3.5 | Aantal deelnemers Leonardo da Vinci programma (beroepsonderwijs) |
| 3.6 | Aantal uitwisselingen van leerlingen en docenten in BAND projecten (beroepsonderwijs) |
| 3.7 | Percentage mbo studenten dat in programmacontext ervaring opdoet |
| 3.8 | Nederlandse studenten in het buitenland voor een diploma |
| 3.9 | Buitenlandse studenten in het bekostigd Nederlandse ho |
| 3.10 | Mobiele studenten, ingeschreven in het Nederlandse ho |
| 3.11 | Mobiliteit van ho studenten binnen Europa (aantal inkomende en uitgaande studenten, x 1.000) |

Lijst van tabellen

Voortgezet onderwijs

- 5.1 Financiële kerncijfers voortgezet onderwijs
- 5.2 Uitgaven per leerling per onderwijssoort, 2012 (x € 1.000)
- 5.3 Balans- en exploitatiegegevens van vo-instellingen
- 5.4 Leerlingen per onderwijssoort en leerjaar (aantal x 1.000)
- 5.5 Gediplomeerden naar bestemming (aantal x 1.000)
- 5.6 Ongediplomeerden naar bestemming (aantal x 1.000)
- 5.7 Scholen en leerlingen naar schoolsoorten (procentuele verdeling)
- 5.8 Scholen met en zonder leerplusarrangementen, 2012 (in procenten)
- 5.9 Kerncijfers personeel voortgezet onderwijs
- 5.10 Havo- en vwo-leerlingen in de profielen (aantal x 1.000)
- 5.11 Leerlingen in vo leerjaar 3, verdeling over onderwijssoorten, 2011/12
- 5.12 Leerlingen in vmbo leerjaar 3 en 4, verdeling over sectoren, 2011/12 (in procenten)
- 5.13 Havo- en vwo-leerlingen, verdeling over profielen, 2011/12 (in procenten)

Beroepsonderwijs en volwasseneneducatie

- 6.1 Financiële kerncijfers beroepsonderwijs en volwasseneneducatie
- 6.2 Kerncijfers bve-instellingen
- 6.3 Balans- en exploitatiegegevens van bve-instellingen
- 6.4 Studenten bve (aantal x 1.000)
- 6.5 Studenten bve naar niveau (aantal x 1.000)
- 6.6 Studenten bve naar niveau (aantal x 1.000), 2012
- 6.7 In-, door- en uitstroom mbo naar herkomst en bestemming
- 6.8 Gediplomeerden mbo en volwasseneneducatie (aantal x 1.000)
- 6.9 Opleidingssectoren, kenniscentra, bijbehorende bedrijfstakken en deelnemers (x 1.000)
- 6.10 Kerncijfers personeel bve (exclusief groen onderwijs)
- 6.11 Intredewerkloosheid (in maanden)
- 6.12 Arbeidsmarktpositie schoolverlaters bol en bbl, 1,5 jaar na schoolverlaten, 2011
- 6.13 Aansluiting op de arbeidsmarkt van mbo gediplomeerde schoolverlaters bol en bbl (2008/09)
- 6.14 Mbo-studenten naar herkomstgroepering en geslacht, 2011/12
- 6.15 Mbo-studenten in de sectoren, per herkomstgroepering en geslacht, 2011/12

Hoger beroepsonderwijs

- 7.1 Financiële kerncijfers hoger beroepsonderwijs
- 7.2 Balans- en exploitatiegegevens van hbo-instellingen
- 7.3 Eerstejaars hoger beroepsonderwijs (aantal x 1.000)
- 7.4 Ingeschrevenen hoger beroepsonderwijs (aantal x 1.000)
- 7.5 Afgestudeerden hoger beroepsonderwijs (aantal x 1.000)

- 7.6 Verwachte verblijfsduur en rendement in het hoger beroepsonderwijs
- 7.7 Kerncijfers instellingen en personeel hoger beroepsonderwijs
- 7.8 Eerstejaars hbo-studenten naar vooropleiding
- 7.9 Aansluiting havo-profielen op hbo-opleidingsgebieden, 2012

Wetenschappelijk onderwijs

- 8.1 Financiële kerncijfers wetenschappelijk onderwijs
- 8.2 Kerncijfers academische ziekenhuizen
- 8.3 Balans- en exploitatiegegevens van universiteiten
- 8.4 Eerstejaars, ingeschrevenen en afgestudeerden wetenschappelijk onderwijs
- 8.5 Open Universiteit, studenten en diploma's (aantallen x 1.000)
- 8.6 Verwachte verblijfsduur en verwacht rendement in het wetenschappelijk onderwijs
- 8.7 Bachelor-gediplomeerden wetenschappelijk onderwijs (aantal x 1.000)
- 8.8 Kerncijfers instellingen en personeel wetenschappelijk onderwijs
- 8.9 Allochtone eerstejaars studenten in het hoger onderwijs

Studiefinanciering

- 9.1 Financiële kerncijfers studiefinanciering en WTOS (x € 1 mln, tenzij anders vermeld)
- 9.2 Financiële kerncijfers WSF (x € 1 mln, tenzij anders vermeld)
- 9.3 Normbedragen WSF per maand (in euro's)
- 9.4 Gemiddelde aanvullende beurs per maand (in euro's)
- 9.5 Studerenden met WSF (aantal x 1.000 en percentages)
- 9.6 Kerncijfers lenen
- 9.7 Kerncijfers WTOS naar onderwijssoort
- 9.8 Normbedragen WTOS (in euro's)
- 9.9 Les- en collegegeld

Cultuur en Media

- 10.1 Financiële kerncijfers cultuur en media (x € 1 mln)
- 10.2 Uitvoeringen van en bezoek aan OCW-gesubsidieerde podiumkunstgezelschappen
- 10.3 Bijdragen uit (semi-) overheidsmiddelen aan financiering filmproductie
- 10.4 Aandeel Nederlandse speelfilms in de bioscoop
- 10.5 Oplage landelijke en regionale dagbladen (aantal x 1.000)
- 10.6 Kijktijdaandelen televisiezenders (in procenten)
- 10.7 Kerncijfers openbare bibliotheken
- 10.8 Bezoeken gesubsidieerde musea (x 1.000)
- 10.9 Rijksmonumenten en Rijksarchieven

Wetenschap

- 11.1 Financiële kerncijfers onderzoek en wetenschappen (x € 1 mln)
- 11.2 Nederlandse R&D naar financieringsbron en sector van uitvoering (x € 1 mld)
- 11.3 R&D-uitgaven van Nederland als percentage van het BBP, naar uitvoerende sector
- 11.4 Balans- en exploitatiegegevens van owb-instellingen (x € 1 mln)
- 11.5 Balans- en exploitatiegegevens per instelling, 2011 (x € 1 mln)
- 11.6 Ontwikkeling solvabiliteit en liquiditeit bij owb-instellingen
- 11.7 R&D-personeel in Nederland (in 1.000 fte en procenten)
- 11.8 Personeel van researchinstellingen
- 11.9 Kengetallen van het universitaire personeel, per universiteit, 2011
- 11.10 Onderzoekscapaciteit hoger onderwijs (in fte's)
- 11.11 Output universiteiten
- 11.12 Universitaire kengetallen per universiteit (nationaal), 2011 (totaal en in procenten)
- 11.13 "Resultaten vernieuwingsimpuls; verdeling over de universiteiten, 2000-2012"
- 11.14 Uitgaven NWO naar bestemming (in € miljoenen en in procenten)
- 11.15 Netto-honoreringpercentages NWO naar actielijn, 2011
- 11.16 Wetenschappelijke output van door NWO gefinancierd onderzoek
- 11.17 Uitgaven KNAW naar bestemming (in € miljoenen)
- 11.18 Wetenschappelijke output van door de KNAW gefinancierd onderzoek
- 11.19 Het aandeel vrouwelijke onderzoekers per sector
- 11.20 Het aandeel vrouwen bij universiteiten, naar universiteit en functie-categorie, 2011
- 11.21 Het aandeel vrouwen bij enkele groepen en het % groei
- 11.22 R&D-uitgaven als percentage van het BBP
- 11.23 R&D-uitgaven gefinancierd door de overheid, als percentage van het BBP
- 11.24 R&D-uitgaven gefinancierd door bedrijven, als percentage van het BBP
- 11.25 Publicatie-output naar Nederlandse institutionele sector, in procenten, 2007-2011
- 11.26 Citatie-impact naar Nederlandse institutionele sector 2003-2006 t/m 2007-2010
- 11.27 Kengetallen wetenschappelijke publicaties

Emancipatie

- 12.1 Houding van de bevolking tegenover homoseksualiteit, in procenten
- 12.2 Meldingen van homodiscriminatie bij antidiscriminatiebureaus
- 12.3 Aantal huwelijks- en partnerschapssluitingen homoseksuelen
- 12.4 Gemiddelde arbeidsduur per week (in uren), werkzame personen van 15-64 jaar
- 12.5 Netto arbeidsparticipatie van paren met kinderen naar opleidings-niveau, 2011
- 12.6 Netto arbeidsparticipatie
- 12.7 Bruto arbeidsparticipatie van vrouwen en mannen (80% in 2020)
- 12.8 Economische zelfstandigheid naar geslacht en leeftijd (in procenten)
- 12.9 Economische zelfstandigheid van vrouwen (15-64 jaar), naar herkomst (in procenten)
- 12.10 Percentage vrouwelijke bestuurders en commissarissen (in procenten)
- 12.11 Bedrijven met vrouwelijke bestuurders van 2007 tot 2011 (in procenten)
- 12.12 Opleidingsniveau van vrouwen (25-35 jaar), 2011 (x 1.000)
- 12.13 Loonkloof m/v in overheid en bedrijfsleven naar enkele kenmerken, 2010

Groen onderwijs (EL&I)

- 13.1 Financiële kerncijfers EZ voor het groene onderwijs
- 13.2 Uitgaven en ontvangsten, 2012 (x € 1 mln)
- 13.3 Kerncijfers personeel AOC's
- 13.4 Deelnemers, instroom en gediplomeerden groen onderwijs naar onderwijssoort
- 13.5 Deelname aan groen onderwijs als percentage van totale deelname per onderwijssoort
- 13.6 Aantal instellingen groen onderwijs naar onderwijssoort

Bijlagen

- 14.1 Uitgaven en ontvangsten OCW volgens Departementaal Jaarverslag (x € 1 mln)
- 14.2 Sociaal / economische gegevens
- 14.3 "Nationale onderwijsuitgaven (x € 1 mln); Aansluittabel OESO / OCW"
- 14.4 Ingeschrevenen hoger onderwijs, 2009/10 (x 1.000)
- 14.5 Ingeschrevenen hoger onderwijs naar studierichting, 2009/10 (x 1.000)

Lijst van afkortingen

AOC	Agrarische Opleidingscentra	fte	fulltime equivalent
az	academisch ziekenhuis		
bao	basisonderwijs	GBA	Gemeentelijke Basis Administratie
BBCU	Bekostigingsbesluit cultuuruitingen	GGD	Gemeentelijke Gezondheidsdienst
bbl	beroepsbegeleidende leerweg	GKC	Groene Kennis Coöperatie
BBP	Bruto Binnenlands Product	gl	gemengde leerweg (vmbo)
bl	basisberoepsgerichte leerweg	GTI	Grote Technologische Instituten
bol	beroepsopleidende leerweg	hao	hoger agrarisch onderwijs
BPRC	Biomedical Primate Research Centre	havo	hoger algemeen voortgezet onderwijs
bpv	Beroepspraktijkvorming	hbo	hoger beroepsonderwijs
BRIN	basisregistratie instellingen	hbo-d	hbo met diploma
bve	beroepsonderwijs en volwasseneneducatie	HKS	regionale Herkenningsdienstsystemen van de politie
BZK	Ministerie van Binnenlandse Zaken	ho	hoger onderwijs
		1 cijfer ho	verrijkt (aangevuld/bewerkt) CRIHO
cao	collectieve arbeidsovereenkomst	HOOP	Hoger onderwijs en onderzoeksplan
CBS	Centraal Bureau voor de Statistiek	HRST	Human Resources in Science and Technology
CKV	Cultureel Kunstzinnige Vorming		
COC	Cultureel Ontspanningscentrum	ICN	Instituut Collectie Nederland
COS	Commissie van Overleg Sectorraden	ICT	Informatie- en communicatietechnologie
CPB	Cultureel Planbureau	IEA	International Association for the Evaluation of Educational Achievement
CPI	Consumenten Prijs Index	ILT	Integrale leerlingentelling
CRIHO	Centraal Register Inschrijving Hoger Onderwijs	IPO	Interprovinciaal Overleg
cumi	culturele minderheden	ISCED	International Standard Classification of Education
CWI	Centrum voor Werk en Inkomen	ITS	Instituut voor Toegepaste Sociale wetenschappen
DGO	Dienstverlening voor Gezondheidsonderwijs		
dt	deeltijd	KB	Koninklijke Bibliotheek
DUO	Dienst uitvoering onderwijs	KBB	Kenniscentrum Beroepsonderwijs Bedrijfsleven
		kl	kaderberoepsgerichte leerweg
EAG	Education at a Glance	KNAW	Koninklijke Nederlandse Akademie van de Wetenschappen
EBB	Enquête beroepsbevolking	KSE	Kwalificatiestructuur Educatie
ECN	Energiecentrum Nederland	KUOZ	Kengetallen Universiteiten Onderzoek
ECTS	European Credit Transfer and accumulation System		
EET	Economie, Ecologie, Technologie	LCW	Les en cursusgeldwet
EMU	Economische en Monetaire Unie	LEI	Landbouw Economisch Instituut Universiteit Leiden
EU	Europese Unie	LFS	Labour Force Survey
EUR	Erasmus Universiteit Rotterdam	LGF	Leerlinggebonden financiering
Eurostat	Statistisch bureau van de Europese Gemeenschap	EL&I	Ministerie van Landbouw, Natuur en Voedselkwaliteit
EVC	Erkenning van elders Verworven Competenties	lom	leer en opvoedingsmoeilijkheden
FES	Fonds Economische Structuurversterking		
fre	formatierekeneenheid		

lwoo	leerwegondersteunend onderwijs (voorheen ivbo, vanaf 1999/00 inclusief vso-lom)	RUG R&D	Rijksuniversiteit Groningen Research en Development
mavo	middelbaar algemeen voortgezet onderwijs	sbao	speciaal basisonderwijs
MARIN	Maritiem Research Instituut Nederland	SER	Sociaal Economische Raad
mbo	middelbaar beroepsonderwijs (bo1+bbl)	SFB	Studiefinancieringsbeleid
mbo-d	mbo met diploma	sgs	scholengemeenschap
MCO	Muziekcentrum van de Omroep	so	speciaal onderwijs
MKB	midden- en kleinbedrijf	SPD	Staatspraktijkdiploma boekhouden
mlk	moeilijk lerende kinderen	Stb.	Staatsblad
NA	Nationaal Archief	Ster	Stichting etherreclame
NFPK+	Nederlands fonds voor de podiumkunsten+	STT	Stichting Toekomstbeeld der Techniek
NLR	Nationaal Lucht- en Ruimtevaartlaboratorium	svb	samenwerkingsverbanden
NOB	Nederlands Omroepbedrijf	SVO	Stichting voor Onderzoek van het Onderwijs
NRF	Nationaal Restauratiefonds	svo	speciaal voortgezet onderwijs (vso/lom + vso/mlk)
NT2	Nederlands als Tweede Taal	SZW	Ministerie van Sociale Zaken en Werkgelegenheid
NVAO	Nederlands-Vlaamse Accreditatie Organisatie	TIMSS	Trends in International Mathematics and Science Study
NWO	Nederlandse Organisatie voor Wetenschappelijk Onderzoek	tl	theoretische leerweg
oab	Onderwijsachterstandenbeleid	TNO	Nederlandse organisatie voor toegepast natuurwetenschappelijk onderzoek
OCW	Ministerie van Onderwijs, Cultuur en Wetenschap	TS17-	Tegemoetkoming studiekosten voor leerlingen tot en met 17 jaar
OESO	Organisatie voor Economische Samenwerking en Ontwikkeling	TUD	Technische Universiteit Delft
OPDC	Orthopedagogisch en Didactisch Centrum	TU/e	Technische Universiteit Eindhoven
OSA	Organisatie voor Strategisch Arbeidsmarktonderzoek	ud	universitair docent
OU	Open Universiteit	uhd	universitair hoofddocent
OV	Openbaar vervoer	UM	Universiteit Maastricht
OVSK	Openbaar vervoerskaart voor studenten	UNESCO	United Nations Educational, Scientific and Cultural Organisation
OWB	Onderzoek en Wetenschapsbeleid	UT	Universiteit Twente
PIRLS	Progress in Reading Literacy Study	UU	Universiteit Utrecht
PISA	Programme for International Student Assessment	UvA	Universiteit van Amsterdam
po	primaire onderwijs	UvT	Universiteit van Tilburg
pro	praktijkonderwijs	UWV	Uitvoering Werknemersverzekeringen
RACM	Rijksdienst voor Archeologie, Cultuurlandschap en Monumenten	vavo	voortgezet algemeen volwassenenonderwijs
REC	Regionaal Expertise Centrum	vbo	voorbereidend beroepsonderwijs
RHC	Regionaal Historisch Centrum	VBTB	Van Beleidsbegroting tot Beleidsverantwoording
RIVM	Rijksinstituut voor Volksgezondheid en Milieuhygiëne	vmbo	voorbereidend middelbaar beroepsonderwijs (samenvoeging van mavo, vbo, lwoo en pro)
rk	rooms-katholiek	VNG	Vereniging van Nederlandse Gemeenten
RMC	Regionale Meld- en Coördinatiefunctie	vo	voortgezet onderwijs
ROA	Researchcentrum voor Onderwijs en Arbeidsmarkt	vo 18+	Tegemoetkoming studiekosten vo-leerlingen van 18 jaar en ouder
ROC	Regionaal Opleidingen Centrum	voa	voorbereidende en ondersteunende activiteiten
RU	Radboud Universiteit		

Lijst van afkortingen

VSNU	Vereniging van Samenwerkende Nederlandse Universiteiten
vso	voortgezet speciaal onderwijs
vsv	Voortijdig Schoolverlaten
vt	voltijds
VU	Vrije Universiteit Amsterdam
ve	voor- en vroegschoolse educatie
vwo	voorbereidend wetenschappelijk onderwijs
vwo-d	vwo met diploma
VWS	Ministerie van Volksgezondheid, Welzijn en Sport
WBSO	Wet Bevordering Speur- en Ontwikkelingswerk
WEB	Wet educatie en beroepsonderwijs
WEC	Wet op de Expertisecentra
WHW	Wet op het hoger onderwijs en wetenschappelijk onderzoek
WL	Waterloopkundig Laboratorium
wo	wetenschappelijk onderwijs
WOPI	Wetenschappelijk Onderwijs Personeels Informatiesysteem
wp	wetenschappelijk personeel
WPO	Wet op het Primair Onderwijs
WSC	Wet op het specifieke cultuurbeleid
WSF	Wet op de studiefinanciering
WSNS	Weer Samen Naar School
WTOS	Wet tegemoetkoming onderwijsbijdrage en schoolkosten
WTOS18+	Studiefinanciering voor studerenden van 18 jaar en ouder in volwassenenonderwijs (deeltijd) of in lerarenopleidingen (voltijd)
WU	Wageningen Universiteit
WVO	Wet op het voortgezet onderwijs

Aan deze publicatie werkten mee:

Ministerie van Onderwijs, Cultuur en Wetenschap (OCW)

Jan van Reeken	(PO)
Dennis van Gessel	(VO/VSV)
Roy Tjoa	(BVE)
Jan de Graaf	(HO&S)
Joop den Ouden	(HO&S/SF)
Hans Ruesink	(DL)
Semra Gülhan	(DK)
Bert van der Kooij	(MLB)
Jean de Goeij	(DCE)
Jan van Steen	(OWB)
Els Veenis	
Gert Korteweg	(Kennis)
Pauline Thoolen	(Kennis)
Ria Groeneveld	(Kennis)

Ministerie van Economische Zaken, Landbouw en Innovatie (EL&I)

Sjaak Keetman	(Kennis)
---------------	----------

Centraal Bureau voor de Statistiek (CBS)

Anouschka van der Meulen	(SQS)
Daniëlle Andarabi-van Klaveren	(EOC)
Marijke Hartgers	(SQS)
Mersiha Tepić	(SQS)
Nelet Kuipers	(SQS)
Tanja Traag	(SAL)
Theo van Miltenburg	(SQS)

Dienst Uitvoering Onderwijs (DUO)

Arrian Rutten	(INP)
Bart vd Scheer	(INP)
Dick Ravesteyn	(INP)
Ed Steenhagen	(INP)
Elma Wesselink	(INP)
Erik Fleur	(INP)
Hans Plomp	(INP)
Jaap Jan Bakker	(INP)
Joost Schaacke	(INP)
Marc Meurs	(INP)
Mark Dekkers	(INP)
Mia Looijenstein	(INP)
Michel Quak	(INP)
Sarelies Weijer	(INP)
Ton van Essen	(INP)
Ton Veugen	(INP)

Dit is een publicatie van het Ministerie van Onderwijs, Cultuur
en Wetenschap

Productie
Priscilla Middleton

Samenstelling
Priscilla Middleton (070 4123625), Linda De Paepe (070 4123485)

Vormgeving
Mainstream, Hetty Zwollo / Debbie van Berkel

Druk
Hub.Tonnaer, Kelpen-Oler

Uitgave mei 2013

Nabestellen www.rijksoverheid.nl

ISBN: 978-90-5910-197-5

Prijs: € 25,-

OCW1000/42032/08DW2013B001

