



Koninklijke Landmacht

Rapportage
Commissie van Onderzoek

Voorval: Schietongeval Ossendrecht
Datum: 22 maart 2016
Status: Definitief

Onderzoeksrapport nr: 2017.....

Opdrachtgever: Commandant Landstrijdkrachten
Met ingang van: 3 mei 2016
Uitvoeringsdatum: 24 november 2017

Defensieonderdeel: Commando Landstrijdkrachten
Onderdeel / eenheid: ST CLAS

Korte omschrijving voorval: Tijdens een schietoefening van het Korps Commandotroepen in het 360° shootinghouse van de Politieacademie in Ossendrecht is een schietinstructeur dodelijk gewond geraakt.

Datum voorval: 22 maart 2016
Plaats voorval: 360° shootinghouse van de Politieacademie, locatie Ossendrecht



Samenstelling van de onderzoekscommissie

Voorzitter:	Kol Ir	Programmamanager VGM Staf CLAS
	Kol	FS 1 Civiel Militair Interactie Commando
Secretaris:	Maj Ir	Vrij Inzetbaar Bestand Staf CLAS
Leden:	Aooi	Instructeur Klein Kaliber Wapens LTC/SICT
	Maj	Commandant 108 Commandotroepen Compagnie
	Ir	Senior Adviseur Veiligheid en Human Factors CEAG
Adviseur:	Lkol	Hoofd Sectie Advies Defensie munitie bedrijf
	Lt-kol	Hoofd Expertise Centrum CEAG
		Medewerker MCGS
	Lkol	Arts, Afdeling Gezondheidszorg Staf CLAS

MANAGEMENTSAMENVATTING

Op 22 maart 2016 heeft een dodelijk ongeval plaatsgevonden bij een schietoefening van het Korps Commandotroepen (KCT) in het 360° schiethuis van de Politieacademie locatie Ossendrecht (voorheen Politie Instituut voor Openbare Orde en Gevaarbeheersing, PLOG). Dit schiethuis bevond zich in de pilotfase.

Het ongeval vond plaats in de 7^e week van een 13-weekse KCT-opleiding, waarbij een groep van 16 operators een opleiding kreeg tot Contra Terreur (CT)-operator. Tegelijkertijd kreeg een aantal instructeurs een opleiding in het geven van CT-instructie.

Zowel de cursisten alsook de instructeurs in opleiding waren ervaren operators van het KCT, die reeds getraind waren om in het hoogste geweldsspectrum op te treden.

Tijdens de opleiding doorliepen de cursisten en de instructeurs in opleiding een parallel traject, waarbij de moeilijkheidsgraad van de oefeningen geleidelijk werd opgevoerd. Dit geschiedde onder andere door de toename van het aantal cursisten op de schietbaan en door het afwisselend gebruik van verschillende soorten munitie.

De noodlottige schietoefening in het schiethuis werd uitgevoerd door vier cursisten die begeleid werden door een instructeur in opleiding. Op de balustrade boven de baan was een instructeur aanwezig, die de schietoefening op film vastlegde.

Voor aanvang van de schietoefening hebben een instructeur van de instructiegroep CT en de instructeur in opleiding samen de doelen geplaatst en gecontroleerd. De instructeur in opleiding is tijdens de schietoefening achter een doorschietbaar doel met daarachter een doorschietbare wand blijven staan. Doordat een cursist het betreffende doel onder vuur nam terwijl de instructeur in opleiding er nog achter stond, is deze laatste dodelijk getroffen.

De Commissie van Onderzoek (CvO) heeft uitgebreid onderzoek gedaan naar de toedracht van dit ongeval.

De CvO heeft de locatie van het ongeval in Ossendrecht bezocht. Ook zijn diverse direct en indirect betrokken personen geïnterviewd. Twee direct betrokkenen konden pas ruim één jaar na het ongeval geïnterviewd worden, omdat ze door de Officier van Justitie als verdachten werden aangemerkt en daarom door de CvO niet mochten worden geïnterviewd. Daarnaast zijn de relevante regelgeving en voorschriften beschouwd. Ook is informatie verzameld over vergelijkbare ongevallen.

De filmopnamen van de run waarin het ongeval plaatsvond, alsook de run direct voorafgaand aan het ongeval zijn uitgebreid bestudeerd. Zonder deze filmbeelden zou een goede reconstructie en analyse vrijwel onmogelijk zijn geweest.

Ook zijn schietfaciliteiten in Nederland, Zweden en Duitsland (faciliteiten van Duitsland en van de USA) bezocht en is gesproken met lokale vertegenwoordigers. Hierbij ging de aandacht van de CvO vooral uit naar de doorschietbaarheid (wanden en bullet traps), baanorganisatie, opleidingen en certificering van personeel.

De CvO wijst er met nadruk op dat voor de leesbaarheid van deze managementsamenvatting slechts een samentrekking van conclusies en aanbevelingen is weergegeven. Zij verwijst expliciet naar alle in het rapport opgenomen conclusies en aanbevelingen. De oorzaken die ten grondslag liggen aan dit voorval zijn zeer divers en moeten in samenhang worden gezien. Ook de niet in deze samenvatting genoemde aanbevelingen moeten volgens de CvO worden opgevolgd om een vergelijkbaar voorval in de toekomst zoveel als mogelijk uit te sluiten.

Samenvattend concludeert de CvO:

Bij de schietoefening waarin het ongeval plaatsvond, is zowel bij de voorbereiding alsook tijdens de uitvoering onvoldoende rekening gehouden met de veiligheid. Zo was er geen adequate en expliciete RI&E, geen toereikende baanorganisatie en onvoldoende aandacht voor het slachtoffer dat een opleiding volgde.

Daarnaast concludeert de CvO dat:

- er bij opleidingen gebruik werd gemaakt van een schietfaciliteit die onvoldoende veiligheidsmarges bood voor het personeel;
- besluitvormingsprocessen rond het verkrijgen van een eigen schietlocatie en schiethuis voor het KCT vanaf 2003 tot op het moment van het ongeval niet hebben geleid tot een oplossing en dat de pogingen om een schietfaciliteit te ontwikkelen die door meerdere eenheden (KCT, MARSOF, BSB, DSI) gebruikt kan worden, hebben gefaald;
- er sprake is van tekorten in essentiële personele capaciteit, kennis en middelen op diverse vlakken zoals instructie, opleidingsontwikkeling, veiligheid, regelgeving, verwerving en projectmanagement;
- regelgeving en toezicht ten aanzien van het ontwerp, verwerving en gebruik van schiethuizen onvolledig zijn.

Verder merkt de CvO op dat de conclusies en aanbevelingen van onderzoeken naar ongevallen binnen Defensie in het geval van vergelijkbare schietoefeningen in onvoldoende mate hebben geleid tot het doorvoeren van verbetermaatregelen.

De aanbevelingen van de CvO zijn op hoofdlijnen:

- breng personele capaciteit, kennis en middelen in balans met de taakstelling van het KCT; in het bijzonder dient z.s.m. voorzien te worden in geschikte schietfaciliteiten en bullet traps voor het KCT;
- voorzie daarnaast in voldoende ondersteunende capaciteit m.b.t. instructie, opleidingsontwikkeling, veiligheid en veiligheidsmanagement, regelgeving, verwerving en projectmanagement;
- stel eenduidige regelgeving op voor het gebruik van schiethuizen;
- verbeter de ketenregie ten aanzien van het ontwerp, verwerving en gebruik van schiethuizen;
- zorg voor een proces en capaciteit waarmee voorgestelde verbetermaatregelen uit (ongevals-)onderzoeken effectief doorgevoerd en gemonitord worden.

INHOUDSOPGAVE

MANAGEMENTSAMENVATTING	2
INHOUDSOPGAVE.....	4
AFKORTINGENLIJST	8
BEGRIPPENLIJST	10
ALGEMENE INFORMATIE BETREFFENDE HET VOORVAL	11
1. INLEIDING.....	12
1.1 Reden van het onderzoek.....	12
1.2 Doelstelling van het onderzoek.....	12
1.3 Onderzoeksopdracht.....	12
1.4 Privacy en vertrouwelijke gegevens	12
1.5 Samenstelling Commissie van Onderzoek.....	13
1.6 Betrokken overige instanties.....	13
2. FEITELIJKE INFORMATIE	14
2.1 De opdracht van de betrokkenen in het voorval	14
2.2 Situatie: foto's en schets	15
2.3 Chronologische beschrijving van het voorval	16
2.4 Omstandigheden.....	17
2.5 Letsel.....	18
2.6 Schade aan materieel/omgeving	18
2.7 Schade aan derden.....	18
2.8 Gegevens betrokken personeel.....	18
2.9 Gegevens betrokken materieel en uitrusting.....	19
2.10 Het 360° shootinghouse van de Politieacademie.....	19
2.11 Verloop na het ongeval	20
2.12 Nadere tests en onderzoeken.....	21
2.13 Organisatie en management	21
3. HET ONDERZOEK.....	22
3.1 Opzet van het onderzoek.....	22
3.2 Gebruikte analysemethode.....	22
4. INTRODUCTIE KCT, OPLEIDINGEN EN BAANORGANISATIE	24
4.1 Inleiding.....	24
4.2 Introductie Operaties KCT	24
4.3 CQB introductie en veiligheid	24
4.3.1 Succesfactoren van Hostage Release Operations	24
4.3.2 Veiligheid tijdens operationele inzet.....	25
4.3.3 Complexiteit tijdens operationele inzet	25
4.3.4 Verwerken operationele ervaringen	26
4.4 Opleiding	26

4.4.1	Opleidingen binnen het KCT	26
4.4.2	Behoeftte aan CT-instructeurs	27
4.4.3	Vooropleiding van de operators	27
4.4.4	Opleidingsfilosofie van de CT-opleiding.....	28
4.4.5	De CT-opleiding voor operators	28
4.4.6	De CT-instructeursopleiding.....	29
4.5	De baanorganisatie binnen CLAS en KCT	30
5.	ANALYSE	32
5.1	Inleiding analyse	32
5.2	Analyse regelgeving.....	32
5.2.1	Regelgeving Defensie	32
5.2.2	Regelgeving CLAS	34
5.2.3	Het Overgangsbeleid en het Verbijzonderend schietbeleid KCT	35
5.2.4	De schiettabel.....	40
5.2.5	Regelgeving Politieacademie.....	41
5.3	Voorgeschiedenis schiethuis KCT	42
5.4	Contractering shootinghouse Politieacademie	45
5.5	Schiethuizen in het buitenland.....	46
5.6	Wapen, munitie en uitrusting	48
5.6.1	Wapen en munitie	48
5.6.2	Uitrusting	48
5.7	De CT-Opleiding	49
5.7.1	De CT-instructeursopleiding.....	49
5.7.2	De CT-operator opleiding.....	51
5.7.3	Waarde van filmopnames	52
5.7.4	Instructeursopleiding in internationaal perspectief.....	52
5.8	De baanorganisatie en kwalificaties	53
5.8.1	De baanorganisatie tijdens de schietoefeningen	53
5.8.2	Kwalificaties van de functionarissen	54
5.8.3	Besluitvorming inzet van het slachtoffer	55
5.9	Risicomangement en RI&E.....	55
5.9.1	RI&E van het shootinghouse van de Politieacademie	55
5.9.2	Risicobeoordeling KCT.....	55
5.10	Tripod Bèta analyse van het ongeval	57
5.10.1	Tripod deelanalyse 1: van schot naar treffen.....	58
5.10.1A	Niet doorschietbare wanden	58
5.10.1B	Kogelvanger of bullet trap	59
5.10.1C	Gebruik letale/niet-letale munitie.....	60
5.10.2	Tripod deelanalyse 2: SI i.o. bevindt zich in onveilig gebied; ballistische bescherming	61

5.10.2A	Ballistische bescherming.....	61
5.10.3A	Mogelijkheid tot ingrijpen.....	63
5.10.3B	Veilige plaatsing doelen	65
5.10.4	Tripod deelanalyse 3: SI i.o. op de baanzool.....	66
5.10.4A	Run met minder operators.....	66
5.10.4B	SI i.o. kent plaatsing doelen; vermijden onveilig gebied.....	66
5.10.4C	SI i.o. houdt aansluiting met groep	67
5.10.4D	SI i.o. niet op de baan	67
5.11	De hulpverlening bij het ongeval.....	68
5.11.1	Analyse van medische aspecten.....	68
6.	OVERIGE BEVINDINGEN	69
6.1	Soortgelijke voorvallen elders of in het verleden.....	69
6.2	Bevindingen zonder directe relatie met het voorval	70
6.3	Bevindingen zonder relatie met het voorval	70
7.	CONCLUSIES EN AANBEVELINGEN	71
7.1	Regelgeving	71
7.2	Schiethuis.....	73
7.3	Materiaal en Middelen.....	73
7.4	Baanorganisatie en Kwalificaties	74
7.5	Opleiding en Training.....	75
7.6	Hulpverlening	76
7.7	Lerende organisatie	76
7.8	Management en Organisatie	77
7.9	Risico Management	78
7.10	Diversen	79
7.11	Reeds genomen maatregelen	80
8.	OORZAAK.....	81
8.1	Directe oorzaak.....	81
8.2	Indirecte/achterliggende oorzaak.....	81
8.3	Bijdragende factoren.....	81
9.	VISIE BETROKKE(N).....	82
10.	APPRECIATIE COMMANDANT KCT	83
	BIJLAGE A: Literatuurlijst.....	84
	BIJLAGE B: Samenvatting beantwoording van de vragen aan de CvO.....	85
	BIJLAGE C: Politieacademie – TRA formulier shootinghouse scherp	86
	BIJLAGE D: Politieacademie – RI&E beoordeling 360 graden schieftefaciliteit in “Rapportage RI&E Politieacademie Locatie Ossendrecht” door MaetisArdyn N.V.....	88
	BIJLAGE E: Politieacademie – Protocol shootinghouse	89
	BIJLAGE F: Politieacademie – Landelijk vuurwapen veiligheidsprotocol.....	93

BIJLAGE G: Politieacademie – Werkinstructie Verantwoordelijk Gebruiker Shootinghouse simulatiemunitie.....	94
BIJLAGE H: Politieacademie – Werkinstructie Schietbaanbeheerder shootinghouse.....	96
BIJLAGE I: Politieacademie – Werkinstructie Toezichthouder Shootinghouse – scherpe munitie en/of -explosieven	98
BIJLAGE J: Timing filmbeelden	100
BIJLAGE K: Plaatsing doelen in een schiethuis	103
BIJLAGE L: Tripod Beta schema	104
BIJLAGE M: Medische informatie	105

AFKORTINGENLIJST

AGCDS	Aanwijzing Gereedstelling Commandant der Strijdkrachten
AOT	Arrestatie- en ondersteuningsteam
ATB	Aanvraag Tot Behoefttevervulling
BC	Baancommandant
C2-capaciteit	Command en Control capaciteit
CDS	Commandant der Strijdkrachten
CEAG	Coördinatiecentrum Expertise Arbeidsomstandigheden en Gezondheid
CotrCie	Commandotroepencompagnie
CQB	Close Quarter Battle
CT	Contra Terreur
CT-TE	Contra Terreur – Taak Eenheid
CvO	Commissie van Onderzoek
DSI	Dienst Speciale Interventies
GNK	Geneeskundig
HRO	Hostage Release Operation
HSI	Hoofd schietinstructeur
IG	Instructiegroep
IKCSO	Interservice Kenniscentrum Speciale Operatiën
ISK	Infanterie schietkamp
JTAC	Joint Tactical Air Controller
KB	Korte baan
KCT	Korps Commandotroepen
KKW	Klein Kaliber Wapens
KSK	Kommando Spezialkräfte
KWK	Koningin Wilhelmina Kazerne
LSP	Learning support package
LTC	Land Training Center
MCGS	Militaire Commissie Gevaarlijke Stoffen
MINUSMA	Multidimensional Integrated Stabilisation Mission in Mali
NTM	Notice To Move
OM	Openbaar Ministerie
OTCMan	Opleidings- en Trainingscentrum Manoeuvre
OTCSO	Opleidings- & Trainingscompagnie Speciale Operatiën
OTK	Opleiden, Trainen en Kennisproductie
OVDG	Officier Van Dienst Geneeskundig
OVG	Optreden Verstedelijkt Gebied
OvJ	Officier van Justitie
OVV	Onderzoeksraad Voor Veiligheid
PA	Politieacademie
PRM	Personeels Risico Management
PvE	Programma van Eisen
PIOG	Politie Instituut voor Openbare Orde en Gevaarbeheersing
RI&E	Risico Inventarisatie en Evaluatie
SHT	Schiethuis training
SICT	Schietinstructie- en Controle Team
SME	Subject Matter Expert
SOP	Standard Operating Procedure
SOUT	Special Operations Urban Terrain
SOTG	Special Operations Task Group
STS	Schiet Training School (OTCMan)
S&STT	Schieten & Speciale Technieken en Tactieken

TH	Toeziqhthouder
TTP	Technieken, Tactieken en Procedures
T1G	Tier 1 Group, een civiel trainingscentrum in West-Memphis, Arkansas, USA
USA	United States of America
VATH	Vorbereidingsperiode, Aanpassingsperiode, Toepasperiode en Herstelperiode
VG	Verantwoordelijk Gebruiker
VS	Voorschrift
VSB	Verbijzonderend Schietbeleid

BEGRIPPENLIJST

Baanzool	Het deel van de schietbaan waar het schietend personeel en/of de doelen zich bevinden tijdens de (gevechts-)schietoefening.
Breachen	Het toegang verschaffen tot een object of vertrek met behulp van explosieven, mechanische middelen of wapens en munitie.
Bullet trap	Een mobiele kogelvanger, met daarop of direct ervoor een doelvoorstelling, die de kogel direct na het passeren van het doel stopt en/of vangt.
Catwalk	Balustrade waar personeel overzicht heeft over de baanzool.
CQB faciliteit	Een faciliteit waar de opleiding en training van het Close Quarter Battle optreden in begrensde ruimtes kan worden uitgevoerd.
Enabler	Personeel met vaak specifieke vaardigheden die de eenheid in staat stelt om de opdracht uit te kunnen voeren, zoals b.v. vuursteun, rangers e.d.
Frangibles	Munitie die ontworpen is om bij inslag te verpulveren.
FX-munitie	Verfpatronen.
Labyrint	Oefenfaciliteit van de Politieacademie waar m.n. de TTP's met losse en/of FX-munitie onderwezen en getraind worden.
Life liner	Traumahelikopter.
Medic	Operator met aanvullende medische opleiding
Operator	Speciale eenheden, of Special Forces (SF), is een term voor speciaal getrainde militaire eenheden die operaties uitvoeren zoals verkenningen, onconventionele oorlogsvoering en contra-terrorisme. Leden van dergelijke eenheden worden operators genoemd.
Overwatch	Beveiligend element voor een andere eenheid. Bij voorkeur op een locatie die maximaal overzicht biedt op het gevechtsveld.
Peltor	Gehoor beschermende kappen.
Rapid Responder	Ambulance verpleegkundige die een motor ter beschikking heeft als vervoermiddel, waardoor een zo kort mogelijke tijd tot arriveren bij een ongeval gerealiseerd kan worden.
Ricochet	Projectiel dat na contact met de grond of met een object zijn vlucht in een afwijkende richting voortzet.
Schietbaan	Een faciliteit waarbij met wapens op doelen geschoten kan worden.
Schietfaciliteit	Zie schietinrichting
Schietinrichting	Een inrichting waar met vuurwapens wordt geschoten of waar onvlambare of ontplofbare voorwerpen worden geplaatst of deze worden geworpen.
Schiethuis	Een schietinrichting waar de schietopleiding en training van het optreden in verstedelijk gebied wordt uitgevoerd.
Schietconditie	De mate van getraindheid waarin de schutter alle elementaire- en noodzakelijke vaardigheden op een wapen kan toepassen tijdens zijn opleiding en training of uitvoering van een militaire operatie.
Shootinghouse	Benaming van het schiethuis van de Politieacademie in Ossendrecht.
Stack	Aantal schutters die, in de regel achter elkaar, opgesteld staan voor het binnentreden van een object of vertrek.
270° schietbaan	Een schietbaan waar binnen een sector van 270° op doelen geschoten kan worden.
360° schietbaan	Een schietbaan waar in alle richtingen (360°) op doelen geschoten kan worden.

ALGEMENE INFORMATIE BETREFFENDE HET VOORVAL

Plaats: 360° shootinghouse van de Politieacademie in Ossendrecht

Datum en tijd: 22 Maart 2016 omstreeks 10 uur 's morgens

Betrokken materiaal: Heckler & Koch type 416-A2

Betrokken personeel: Personeel van het KCT

Soort missie / opdracht: Opleiding in het kader van certificering voor CT-operaties

Fase van de missie / opdracht: Week 7 van de 13 weken durende CT-opleiding

Type voorval: Schietongeval

1. INLEIDING

1.1 Reden van het onderzoek

De reden van dit onderzoek komt voort uit het ongeval dat heeft plaatsgevonden op 22 maart 2016 tijdens een schietoefening in het 360° shootinghouse van de Politieacademie in Ossendrecht, waarbij een militair van het KCT om het leven is gekomen.

1.2 Doelstelling van het onderzoek

Het doel van het onderzoek is het vaststellen van de mogelijke (achterliggende) oorzaken van het ongeval en op basis hiervan aanbevelingen ter verbetering te doen, om zo de kans op herhaling van vergelijkbare ongevallen te verkleinen.

Het doel is niet het vaststellen van schuld of aansprakelijkheid. Het vaststellen van eventuele schuld of aansprakelijkheid via een strafrechtelijk onderzoek of feitenonderzoek door de Koninklijke Marechaussee, is belegd bij het Openbaar Ministerie (OM).

1.3 Onderzoeksopdracht

De Commissie van Onderzoek heeft als opdracht gekregen:

- a. Het achterhalen en onderzoeken van de directe en indirecte oorzaken van het voorval, de omstandigheden voorafgaand aan en direct volgend op het voorval, waarbij antwoord wordt gegeven op de vraag of:
 1. De schietfaciliteit en de activiteit voldeden aan de eisen;
 2. Personeel bevoegd, gecertificeerd en gekwalificeerd was;
 3. Er is geschoten conform voorgeschreven tabel binnen het verbijzonderend schietbeleid KCT;
 4. Wapens, munitie en andere uitrusting formeel goedgekeurd was;
 5. Er ballistische bescherming is gedragen of niet en welke afwegingen hieraan ten grondslag lagen;
- b. Te onderzoeken wat de bevindingen en realisatie zijn van benoemde verbetermaatregelen uit eerdere opgemaakte onderzoeksrapporten na vergelijkbare voorvallen;
- c. De synchronisatie en actualiteit van vigerende procedures als vastgelegd in enig het voorval betreffend handboek c.q. dienstvoorschrift te bepalen;
- d. Te achterhalen op welke wijze de inhoudelijke en kwalitatieve afstemming met de lokale veiligheidsorganisatie is geregeld;
- e. De bepalingen als vastgelegd in het protocol inzake gebruik door Defensie van de schietbaan in beheer bij het PIOG uiteen te zetten;
- f. De uitvoering van vigerende veiligheidsprocedures, in het bijzonder de veiligheidsinstructie —communicatie en baanorganisatie ter plaatse te analyseren;
- g. Te onderzoeken waarom het KCT t.b.v. de gereedstellingscyclus gebruik maakt van meerdere externe schiet- en trainingsfaciliteiten en welk mogelijk effect dit heeft op veiligheid van de trainingen en oefeningen;
- h. Te onderzoeken in hoeverre de veiligheidseisen voor de nieuwe schiet- en trainingsfaciliteiten van het KCT zijn vastgelegd in het Programma van Eisen en welke eventuele aanpassingen benodigd zijn;
- i. Met aanbevelingen te komen om het risico op dergelijke voorvallen te helpen voorkomen.

1.4 Privacy en vertrouwelijke gegevens

De CvO heeft ter bescherming van de privacy geen namen van personen in de rapportage opgenomen, maar personen slechts via hun functie aangeduid. Uitzondering hierop is de naam van het slachtoffer, omdat dit reeds in de openbare media gemeld is.

1.5 Samenstelling Commissie van Onderzoek

In de periode van 22 maart 2016 t/m begin april 2017 heeft de CvO noodgedwongen in wisselende samenstelling gewerkt, waardoor er verlies van kennis en continuïteit is opgetreden.

Een lid van de CvO (Veiligheidskundige vanuit het CEAG) is medio juni 2016 uit de CvO getreden, om als deskundige inzake dit voorval voor de OVV op te treden. Daarop heeft een andere veiligheidskundige vanuit de CEAG deze taak overgenomen.

In juli 2016 heeft de SME die vanuit het KCT lid van de CvO was, de dienst verlaten. Ook deze persoon is vervangen door een andere SME vanuit het KCT.

Eind maart 2017 is de voorzitter van de CvO vervangen door een nieuwe voorzitter en begin april 2017 is een secretaris aan de CvO toegevoegd.

1.6 Betrokken overige instanties

Tijdens het CvO onderzoek is contact geweest met de Officier van Justitie (OvJ) en functionarissen van de KMar, belast met het strafrechtelijk onderzoek naar dit ongeval. Dit contact ging met name over de beperkingen die de OvJ oplegde aan het onderzoek van de CvO. T/m begin april 2017 was er nog geen beslissing genomen ten aanzien van een eventuele strafrechtelijke vervolging, waardoor het de CvO niet toegestaan was om enkele personen te interviewen.

Op 16 februari en 29 mei 2017 hebben leden van de CvO een bezoek gebracht aan de Politieacademie in Ossendrecht, waar het 360° shootinghouse is gelegen. Daarbij is het shootinghouse bezocht en is met enkele functionarissen van de Politieacademie gesproken.

2. FEITELIJKE INFORMATIE

2.1 De opdracht van de betrokkenen in het voorval

De basis voor de uitvoering van de CT-opleiding is gelegen in de 'Instructie order van tijdelijke aard', KCT/OTCSO ordernr. 031/16. De doelstellingen van de opleiding zijn het opleiden van CT-operators en het opleiden van CT-instructeurs.

In de order bevindt zich onder andere een planning per dagdeel voor de periode van 8 februari t/m vrijdag 30 april 2016. Het ongeval vond plaats in de 7^e week van de 13-weekse opleiding in de ochtend van 22 maart 2016. Voor deze ochtend stond op het programma: CT (6-man).

2.2 Situatie: foto's en schets



Foto 1.1: Indruk van het 360° shootinghouse



Foto 1.2: Indruk van het 360° shootinghouse

De foto's zijn genomen vanaf de catwalk boven de baanzone.

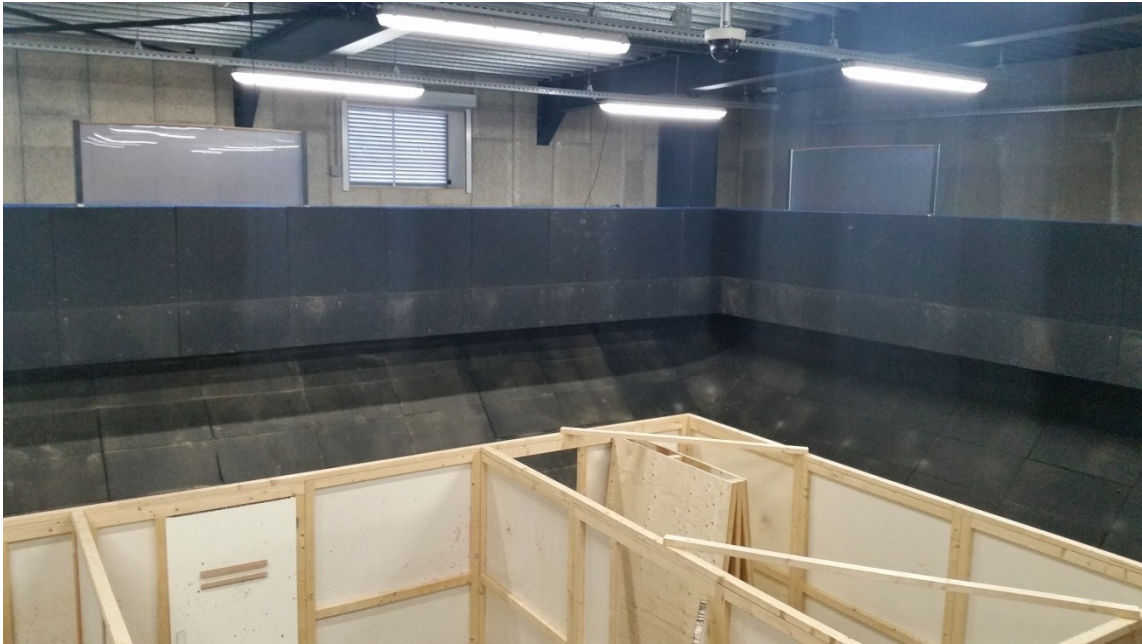
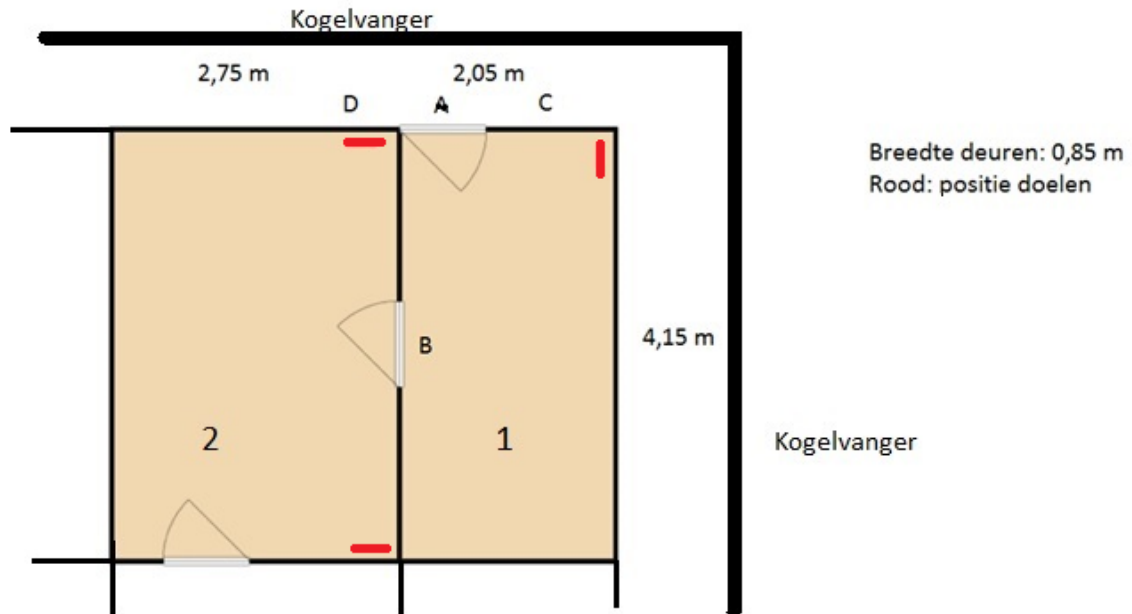

Fig. 2.1: Schets ruimten en gang met maatvoering 360° shootinghouse

Boven deze ruimten loopt een zogenaamde 'catwalk' van waar men van boven zicht heeft op de onderliggende ruimten.

Beschrijving van het scenario:

In de eerste ruimte bevond zich één doel; in de tweede ruimte stonden 2 doelen. Op de videobeelden is zichtbaar dat ten tijde van het voorval in de eerste ruimte ook een tafel en een stoel stonden.

De doelen bevonden zich in de zogenaamde korte hoeken gezien vanuit de deuropeningen. Zie ook de foto's en schets hierboven.

Via deur A wordt ruimte 1 binnengegaan, om vervolgens via deur B ruimte 2 te betreden. Het scenario gaat vervolgens verder naar een andere ruimte, maar dit is voor het onderzoek naar het ongeval niet relevant.

2.3 Chronologische beschrijving van het voorval

Op de maandag voor het ongeval is hetzelfde scenario als het scenario waarbij het ongeval is geschied met gebruikmaking van verfpatronen beoefend. Op de maandagavond hebben de schietinstructeurs en schietinstructeurs in opleiding de gang van zaken voor de volgende dag besproken. Het aspect veiligheid is hier nadrukkelijk aan de orde gekomen. Er is onder andere gesproken over het belang van het aaneengesloten houden van de groep, het feit dat voor het eerst met 4 man met scherp geoefend zou worden en dat de moeilijkheidsgraad daarom niet te hoog moest komen te liggen. Dit laatste resulteerde in de keuze om de doelen in de korte hoeken te plaatsen.

De dinsdagochtend ving aan met een speciaal korpsappèl in Roosendaal, waarna de cursisten en instructeurs zich naar de Politieacademie in Ossendrecht begaven. De ene helft van de cursisten kreeg instructie in het labyrint; de andere helft (8 cursisten) in het shootinghouse. In het shootinghouse werden de cursisten begeleid door de instructeurs X en Y en de SI in opleiding (SI i.o.), het slachtoffer.

De oefening in het shootinghouse werd voorbereid door instructeurs X en Y en de SI i.o.. De SI i.o. heeft tezamen met instructeur X de doelen hun plek gezet en vervolgens heeft er een controlerende plaatsgevonden door instructeur X en de SI i.o.. De plaatsing van de doelen is vanaf de catwalk door instructeur Y bekeken.

Voordat de oefening werd uitgevoerd, is door instructeur X een wapeninspectie en een briefing gehouden.

Er werden 2 runs uitgevoerd, elk uitgevoerd door 4 cursisten. De eerste run werd begeleid door instructeur X. De tweede run werd begeleid door de SI i.o..

Nadat de eerste run van die ochtend was uitgevoerd, werd de uitvoering door instructeur X met zijn groep geëvalueerd in de evaluatieruimte. Gelijktijdig werd de tweede run onder begeleiding van de SI i.o. uitgevoerd. Beide runs zijn door instructeur Y met een iPad vanaf de catwalk vastgelegd.

Uit de videobeelden blijkt het volgende:

Bij de eerste run stelden drie cursisten zich op aan de buitenzijde van de ruimte bij positie D, terwijl instructeur X en één cursist bij positie C stonden. Bij de tweede run was de uitgangspositie van de cursisten gelijk aan de eerste run. De SI i.o. bevond zich daarentegen in positie D.

Bij de uitvoering van de tweede run aarzelt de eerste cursist na binnenkomst door deur A bij het uitschakelen van het eerste doel dat in de korte hoek aan zijn linkerkant is geplaatst. Hij blijft daarbij wel in beweging richting het doel, waardoor hij het doel zeer dicht nadert en hij met zijn eigen voet op de voet van de doelstandaard stapt. Op het moment dat hij een schot afgeeft, is de afstand tussen de loop van zijn wapen en het doel ca. 10 cm. Dit schot mist de doelvoorstelling op het doel. De SI i.o. kijkt gedurende de instap van het team in de richting van de eerste operator en het eerste doel. Ondertussen zijn de overige 3 cursisten ruimte 1 binnengegaan, waarbij de laatste cursist in de deuropening A blijft staan. De SI i.o. beweegt iets in de richting van deur A, maar houdt enige afstand van de cursist in de deuropening. Hierdoor bevindt hij zich nog steeds achter het doel in ruimte 2 (gezien vanuit deuropening B). Vervolgens opent één van de cursisten deur B, stapt ruimte 2 binnen en opent direct het vuur op het doel in de hoek rechts. Deze actie vindt 12 seconden na de start van de run plaats. Hij vuurt een aantal schoten op het doel. Achter dit doel en de wand staat op dat moment de SI i.o. die door meerdere kogels dodelijk getroffen wordt. De schutter en de SI i.o. konden elkaar niet zien. Gelijktijdig hiermee stapt een andere cursist de ruimte (twee) in en neemt het doel in de linker hoek onder vuur. De overige 2 cursisten volgen daarop. Zodra de 4 cursisten in de tweede ruimte zijn, wordt de naam van het slachtoffer geroepen door instructeur Y. Er volgt geen reactie, waarop het commando 'ga door' klinkt. Hierop vervolgen de cursisten hun weg naar de volgende ruimte en stopt de filmopname. Dit alles speelt zich af in 35 seconden.

Er werd eerste hulp verleend door de aanwezige collega's. Vervolgens is het ongeval gemeld (zie par. 2.11: Verloop na het voorval). Het voorval is geregistreerd in het Peoplesoft systeem voorvalmeldingen onder nummer 122707.

2.4 Omstandigheden

De oefening vond plaats in het 360° shootinghouse van de Politieacademie in Ossendrecht.

Het 360° shootinghouse is een gesloten en overdekte ruimte en is goed verlicht. Op 22 maart 2016 was er geen sprake van extreme weers- of andere omstandigheden van invloed op het milieu in het shootinghouse. Het milieu is derhalve geen factor die een bijdrage heeft geleverd aan het optreden van het schietongeval en daarom verder niet in de analyse uitgewerkt.

2.5 Letsel

Het slachtoffer is door meerdere kogels dodelijk geraakt en ter plaatse overleden.

Letsel	Betrokken personeel	Omstanders (wel defensie)	Derden	Totaal
Fataal	1	-	n.v.t.	1
Ernstig	-	-	n.v.t.	-
Licht	-	-	n.v.t.	-
Totaal	1	-	n.v.t.	1

2.6 Schade aan materieel/omgeving

N.v.t.

2.7 Schade aan derden

Het shootinghouse van de Politieacademie is na het ongeval gesloten voor gebruik met scherpe munitie. De consequenties hiervan zijn niet door de CvO onderzocht.

2.8 Gegevens betrokken personeel

Personele bezetting tijdens CT-Opleiding 2016-1

Voor de CT-opleiding en de CT-instructeursopleiding onderscheiden we een drietal verschillende 'instructeurs' in rol en taak binnen de twee opleidingen. De eerste is de CT-instructeur geplaatst op functie binnen de Instructiegroep (IG) CT. Als tweede kennen we de opgeleide CT-instructeur die geplaatst is bij de CotrCieën (gastinstructeur). Als laatste kennen we de CT-instructeur in opleiding.

De IG CT heeft vier functieplaatsen voor CT-instructeurs. De instructeurs van de IG CT zijn verantwoordelijk voor de uitvoering van de schietopleiding en de Close Quarter Battle (CQB) opleiding. Zij begeleiden de CT-instructeurs in opleiding en de operators in samenspraak met de C-IG CT.

Tijdens de CT-opleiding 2016-1 bestond de bezetting van de IG CT uit 3 personen. Eén commandant en twee CT instructeurs. Er waren er 2 functieplaatsen van de 4 functieplaatsen binnen de IG CT niet gevuld. Daarnaast werd de IG CT ondersteund door 2 CT-instructeurs vanuit de CotrCieën. Er waren 4 instructeurs in opleiding tot CT-instructeur. Tijdens de CT-opleiding is een instructeur in opleiding ontheven. Er waren 18 operators gestart aan de CT-opleiding.

SI in opleiding

Het slachtoffer, de SI i.o. Sander K., trad tijdens het ongeval op als CT-instructeur. Hij was op het moment van ongeval 16 jaar werkzaam binnen Defensie, sergeant der eerste klasse en zou bevorderd worden tot sergeant majoor. In deze 16 jaar had hij een uitgebreide staat van dienst opgebouwd. Als sergeant heeft hij twee instructiefuncties bekleed waarin nadrukkelijk op veiligheid wordt gelet; dit waren zijn functies als sportinstructeur en als para-instructeur. In zijn functie als sportinstructeur is hij verantwoordelijk geweest voor diverse 'werken op hoogte'-modules. Tijdens deze modules was hij verantwoordelijk voor zowel eigen veiligheid als de veiligheid van de cursisten. Met name in zijn opleiding en functie als para-instructeur is nadrukkelijk gebleken dat het slachtoffer zeer bewust omging met de veiligheid. Hierbij had hij niet alleen oog voor zijn eigen veiligheid maar met name de veiligheid van leerlingen. Tevens

heeft hij een JTAC functie bekleed: in deze operationele functie heeft hij laten zien over voldoende competenties te beschikken op het gebied van veiligheidsbewustzijn. Het slachtoffer was tijdens operaties als JTAC verantwoordelijk voor coördinatie en deconflictie tussen grondeenheden en vliegende eenheden (UAV, vliegtuigen en helikopters). In de CT-opleiding waarin het slachtoffer zelf als cursist actief was, liet hij zien dat hij de procedures beheerste. In deze CT-opleiding was het slachtoffer één van de betere leerlingen en maakte hij een zeer goede indruk op de instructeurs van de CT-instructiegroep. De C-IG CT had het slachtoffer gevraagd mee te helpen met de verdere ontwikkeling van de CT-instructeursopleiding.

Hij stond bij collega's bekend als bekwaam en veiligheidsbewust. Hij was ten tijde van het ongeval als CT-operator opgeleid en gecertificeerd als HS11 SF KCT.

Instructeur X

Instructeur X is vast geplaatst bij de IG CT. Hij was ten tijde van het ongeval opgeleid en gecertificeerd als HS11 SF KCT en gecertificeerd als CT-instructeur. Daarnaast heeft hij in 2014 deelgenomen aan de Amerikaanse CT-opleiding (SFARTAETC, Special Forces Advanced Reconnaissance Target Analysis and Exploitation Techniques Course). De ervaringen die opgedaan zijn gedurende de SFARTEATC hebben weer geleid tot aanpassen en verbeteren van de CT-opleiding bij het KCT.

Instructeur Y

Instructeur Y was niet als instructeur geplaatst bij de IG CT, maar was voor deze cursus vanaf het begin van de cursus als instructeur toegevoegd vanuit een CotrCie. Instructeur Y was gecertificeerd als HS11 SF KCT en gecertificeerd als CT-instructeur.

Cursisten

De cursisten zijn allemaal operators uit de CotrCieën van het KCT. Sommigen hebben al ervaring door één of meerdere uitzendingen. Deze ervaring is opgedaan zowel voordat zij bij het KCT waren geplaatst alsook tijdens de eerste functie in een CotrCie. In de weken voorafgaande aan de CT-opleiding werden voorbereidingen op gebied van administratie, materieel/materiaal en schietconditie getroffen. Alle cursisten kregen een intake gesprek met de IG CT voordat de CT-opleiding werd gestart.

2.9 Gegevens betrokken materieel en uitrusting

De oefening werd door de CT-cursisten geschoten met het standaard persoonlijke wapen voor de manschappen van het KCT, de Heckler & Koch type 416-A2. De gebruikte munitie was de standaard NATO 5.56 mm ball munitie. Alle cursisten en instructeurs droegen de voor het KCT organieke scherfwerende vesten met kogelwerende platen en scherfwerende brillen. De cursisten droegen daarnaast ook hun organieke helm.

2.10 Het 360° shootinghouse van de Politieacademie

Ten tijde van het schietongeval verkeerde het 360° shootinghouse van de Politieacademie nog in de pilotfase. De Politieacademie was voornemens om het shootinghouse nog diezelfde week officieel te openen.

Het shootinghouse is deels verzonken onder het maaiveld om het gevaar van uittredende kogels te minimaliseren. Blijkens de documentatie van de Politieacademie is het toegestaan om scherpe munitie en/of oefenmunitie (b.v. FX en KB) te gebruiken op deze baan. De baanzoom heeft een afmeting van ongeveer 25x25 meter. De buitenwanden van de baanzoom bestaan uit beton en zand. Verder is er boven de baanzoom een balustrade waar de baanorganisatie grotendeels overzicht heeft op de schietoefening (een zogenaamde catwalk).

Zowel de buitenwanden van de baanzoom als de balustrade zijn bekleed met kogelvangend materiaal en zijn derhalve kogelstoppend en niet doorschietbaar met elke toegestane munitiesoort. Om verschillende ruimten te creëren zijn er op de baanzoom met behulp van vurenhout en vinyl doek vertrekken gebouwd, waarbij het niet mogelijk is om door de wanden in een ander vertrek te kijken. Deze vertrekken zijn alle circa 2x4meter. De hoogte van de wanden in deze vertrekken is 2,40 meter. De verschillende ruimten zijn met elkaar verbonden d.m.v. standaard binnendeuren met aluminium deurbeslag. Rondom het geheel is een pad van 1,50 meter breed gecreëerd tussen de buitenwand en de houten constructie. Het is mogelijk om al dan niet met scherpe munitie te schieten, waarbij er meerdere vertrekken gebruikt worden en er in meerdere vertrekken doelen staan. Het is mogelijk om deze doelen op elke locatie in elk vertrek onder elke hoek neer te zetten. De gehele constructie van hout, vinyl en aluminium heeft geen stoppend vermogen, en is volledig doorschietbaar bij het gebruik van scherpe munitie. Ook bij gebruik van korte baan munitie (KB) hebben deze wanden vrijwel geen stoppend vermogen. Bij het gebruik van de verf munitie (FX) zijn de wanden van de vertrekken niet doorschietbaar. Er is een niet werkend camerasysteem op de baan aanwezig met een monitor in de briefingruimte.

Zie verder de foto's en situatieschets onder par. 2.2..

2.11 Verloop na het ongeval

De tijdslijn zoals beschreven in het proces verbaal (melding incident 28-251772):

09:47 uur:	Schietongeval vindt plaats
09.48 uur:	Aanvang eerste hulp door de medic van de eigen eenheid volgens protocol
09.50 uur:	Melding 112 (door medic)
09.51 uur:	Aanvraag rapid responder en life liner (traumahelikopter)
09:53 uur:	Bloed besteld Inzet tweede ambulance
10:02 uur:	OVDG gealarmeerd
10.04 uur:	De rapid responder ter plaatse De rapid responder heeft het slachtoffer aangetroffen en constateerde dat het slachtoffer meerdere schietverwondingen had en hartstilstand was opgetreden Hierop is het reanimatie-protocol direct toegepast en is onmiddellijk medische versterking aangevraagd Wel doorgegaan met reanimeren tot aankomst traumahelikopter
10.09 uur (geschat):	Aankomst traumahelikopter De arts heeft geëvalueerd hoe de medische stand van zaken was, terwijl de reanimatie werd voortgezet
10.17 uur:	Aankomst ambulance Hulp bij reanimeren De reanimatie is gecontinueerd vanaf het moment dat de rapid responder is aangekomen

10:43 uur:

Slachtoffer overleden verklaard

2.12 Nadere tests en onderzoeken

n.v.t.

2.13 Organisatie en management

De feitelijke informatie met betrekking tot de organisatie en management zijn vervat in hoofdstuk 4 van dit rapport.

3. HET ONDERZOEK

3.1 Opzet van het onderzoek

Het onderzoek is verdeeld in verschillende fasen, te weten:

Fase 1: Interviews met (direct) betrokkenen en bezoek aan de plaats van ongeval;

Fase 2: Literatuuronderzoek;

Fase 3: Analyse van filmopnamen;

Fase 4: Bezoek diverse schietfaciliteiten in binnen- en buitenland;

Fase 5: Analyse gegevens en opstellen rapport.

De bovengenoemde fasen zijn niet opvolgend op elkaar doorlopen, maar hebben deels gelijktijdig plaatsgevonden.

In fase 1 heeft de CvO de locatie van het ongeval in Ossendrecht bezocht. Ook zijn diverse direct en indirect betrokken personen geïnterviewd en zijn de verslagen uitgewerkt. Deze interviews hebben circa een jaar na het ongeval plaatsgevonden.

In fase 2 zijn de relevante regelgeving en voorschriften verzameld en beschouwd. De documentatie welke bij dit onderzoek is gebruikt, is in de literatuurlijst van bijlage A opgenomen. Verder is informatie verzameld over vergelijkbare schietongevallen binnen Defensie.

In fase 3 zijn filmopnamen van de run waarin het ongeval plaatsvond, alsook de run direct voorafgaand aan het ongeval uitgebreid bestudeerd. Zonder deze filmbeelden zou een goede reconstructie en analyse vrijwel onmogelijk zijn geweest.

In fase 4 zijn diverse schietfaciliteiten in Nederland, Zweden en Duitsland (faciliteiten van Duitsland en USA) bezocht en is gesproken met lokale vertegenwoordigers. Hierbij ging de aandacht van de CvO vooral uit naar de doorschietbaarheid (wanden en bullet traps), baanorganisatie, opleidingen en certificering van personeel. Tevens is er een bezoek gebracht aan een Nederlandse leverancier van indoor schietbanen.

In fase 5 heeft de CvO de verzamelde gegevens geanalyseerd, conclusies getrokken en zijn aanbevelingen geformuleerd. Tenslotte is dit in het onderhavige rapport op schrift gesteld tijdens meerdere overleg- en schrijfsessies.

3.2 Gebruikte analysemethode

De analyse heeft plaatsgevonden met behulp van de Tripod Bèta methodiek.

De Tripod Bèta methodiek, een methode om incidenten te onderzoeken, is in opdracht van Shell ontwikkeld door de universiteiten van Leiden en Manchester. Met behulp van deze methodiek kan op logische en systematische wijze terug geredeneerd worden naar de tijdstippen voorafgaand aan het ongeval en missende of falende "barrières" (factoren die het ongeluk hadden kunnen voorkomen) in beeld gebracht worden.

Deze onderzoeksmethodiek levert zowel korte-, als ook lange termijn aanbevelingen op. Korte termijn aanbevelingen zijn directe aanbevelingen die gericht zijn op het aanbrengen of verbeteren van barrières die er niet waren, maar er wel hadden moeten zijn en barrières die doorbroken zijn. De lange termijn aanbevelingen richten zich op de latente factoren ("verborgen gebreken") die uit het onderzoek naar voren komen en die gericht zijn op het systeemniveau.

De basis van een Tripod Bèta schema wordt gevormd door drie pijlers:

1. De (ongewenste) gebeurtenis

2. Het gevaar
3. Het object

De ongewenste gebeurtenis treedt op doordat het gevaar een nadelig effect heeft op het object. Vervolgens wordt nagegaan welke maatregelen deze ongewenste gebeurtenis hadden kunnen voorkomen. Per maatregel wordt vastgesteld waardoor deze niet werkte of niet aanwezig was; de directe oorzaken. Bij alle directe oorzaken wordt verder gezocht naar welke omstandigheden het mogelijk gemaakt hebben dat een directe oorzaak opgetreden is; de randvoorwaarden. Deze omstandigheden worden op hun beurt veroorzaakt door achterliggende factoren, ook wel indirecte oorzaken genoemd.

De directe en indirecte oorzaken die worden aangeduid in dit schema hebben betrekking op de mogelijke factoren of combinaties daarvan waardoor het ongeval kon plaatsvinden. Hierop zijn de conclusies en bijbehorende aanbevelingen van dit onderzoek gebaseerd. Natuurlijk zijn er in de loop van dit onderzoek meer mogelijkheden voor verbeteringen geïdentificeerd die slechts zijdelings of niet rechtstreeks van invloed zijn geweest op het ongeval. Deze zijn dan ook niet in het Tripod Bèta schema weergegeven, maar worden wel benoemd in dit rapport.

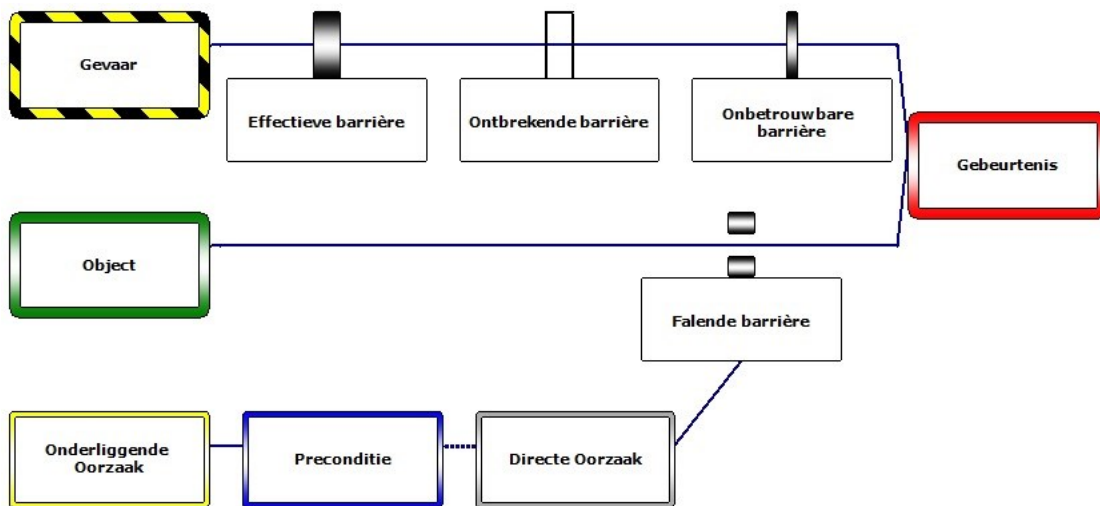

Fig 3.1: Tripod Bèta boom

4. INTRODUCTIE KCT, OPLEIDINGEN EN BAANORGANISATIE

4.1 Inleiding

Ter verduidelijking van bepaalde begrippen en de benodigde achtergrondinformatie is het volgens de CvO goed dat de lezer op hoofdlijnen kennis neemt van een beschrijving van de operaties die door het KCT worden uitgevoerd, de opleidingen binnen het KCT (in het bijzonder de CT-opleiding) en de baanorganisatie bij schietoefeningen binnen het CLAS en KCT.

In de volgende paragrafen wordt nadrukkelijk geen analyse gedaan, dit volgt in hoofdstuk 5.

4.2 Introductie Operaties KCT

Het KCT is een operationele eenheid onder het CLAS. Het KCT bestaat uit 4 operationele Cotrcieën, een stafcompagnie en de Opleidings- & Trainingscompagnie Speciale Operaties (OTCSO). De primaire taak en focus van het KCT is het uitvoeren van Speciale Operaties; deze taak is omschreven in de NATO doctrine: *“Conduct full spectrum Special Operations, in accordance with NATO Policy and Doctrine” (MC-437/2 and AJP 3.5).*

Hoofdtaken hierin zijn Special Reconnaissance (SR), Direct Action (DA) en Military Assistance (MA). Een aantal andere taken waar speciale eenheden (SOF), zoals het KCT, voor worden ingezet zijn: Counter Terrorism (CT), Hostage Release Operations (HRO), Non-combatant Evacuation Operations (NEO) en Personnel Recovery (PR).

In de Aanwijzing Gereedstelling Commandant der Strijdkrachten (AGCDS) wordt een specifieke taak aan het KCT toebedeeld: “CLAS stelt in 2017 een SOF-eenheid gereed van compagnie grootte met de bijbehorende C2-capaciteit met een NTM van 5 dagen en draagt daarmee bij aan de Special Operations Task Group (SOTG) NLD. Eén peloton heeft een NTM van 24 uur.”.

Eén van de taken die onder deze Stand-By (SB) opdracht valt, is een inzet in het kader van contra terreur in een ‘hostile environment’. De opdracht, het ambitieniveau en de Notice to Move (NTM) aan het KCT door C-LAS zijn verwoord in document x-post nr 2006001079. De CT-taak van het KCT wordt bestempeld als een “NO FAIL mission”. Het KCT ziet deze missie (indien ingezet) als dusdanig belangrijk dat deze te allen tijde moet slagen. Het gedachtengoed dat operators het laatste redmiddel zijn om een gijzelingssituatie in het buitenland te beëindigen, heeft grote invloed op de “can-do” mentaliteit van het personeel van het KCT en de operators in het bijzonder. Het voorbereiden (opleiden en trainen) en current houden van de operators staat dus ook bij de kaderleden in een hoog vaandel.

4.3 CQB introductie en veiligheid

De taak van een CT opgeleide operator is om binnen een CT Taakeenheid (CT-TE) op te kunnen treden. Deze CT-TE is ter grootte van een CotrCie met ondersteuning van enablers (bv rangers, helikopters, grondgebonden vuursteun, etc.). Een Hostage Release Operatie (HRO) in een vijandige omgeving is een van de taken waar een CT-TE voor kan worden ingezet. Binnen dit werkveld dient de CT-TE in staat te zijn om een operatie uit te voeren in/op alle mogelijke objecten waar een gijzeling zich voor kan doen.

4.3.1 Succesfactoren van Hostage Release Operations

In het geval van een HRO is het doel het bevrijden van één of meerdere gijzelaars. De filosofie in de uitvoering van de operatie is er een van momentum; door de snelheid van

uitvoering van de operatie worden de gijzelnemers verrast waardoor de kans van slagen van een missie wordt vergroot, met zo min mogelijk risico voor de operators.

Voor bewegingsmensen, of wel kinaestheten, is 'flow'-denken (Michaly Csikszentmihalyi) een natuurlijke en begrijpelijke wijze van optreden. Qua filosofie in een object praat men over een 'lijn' of flowbeweging. Men is in deze flow van de beweging als geheel, of de flow is ergens onderbroken.

Door momentum en snelheid van uitvoering worden gijzelnemers verrast binnen hun venster van reactiemogelijkheden; zij zijn niet in staat tot een tijdige coherente reactie op dat wat zich ontvouwt. De operatie spoelt als een golf de diverse ruimten binnen en overspoelt daarbij de gijzelnemers en gijzelaars; waarbij beiden als het ware in 'the freeze' zitten en niet kunnen reageren. Binnen dit 'reaction freeze window' van tienden van een seconde, kunnen de gijzelnemers geneutraliseerd worden en de gijzelaars veilig gesteld worden. Als het te lang gaat duren, ontstaan reacties van zowel gijzelnemers als gijzelaars; hierbij wordt dan de flow van de missie onderbroken en stijgt de kans op ongewilde slachtoffers.

4.3.2 Veiligheid tijdens operationele inzet

Tijdens operationele inzet in een pand of locatie is er geen separate, externe veiligheid aanwezig; er is geen baancommandant of veiligheidsfunctionaris en daadwerkelijke posities van gijzelnemers en gijzelaars en toegang routes zijn onvoorspelbaar. Bovendien zijn veel wanden in de praktijk doorschietbaar. Het team en de mannen binnen het team zijn autonoom en zijn zelf verantwoordelijk voor elkaars veiligheid en bewegingen. Veiligheid is gelegen in het juist en snel uitvoeren van de procedures door alle operators gelijktijdig en in harmonie met de beweging. Veiligheid is hierdoor een intern proces van de operators zelf en dit moet al in de opleiding zelf aangeleerd worden. De instructeurs vertellen ook "de veiligheid ligt in de procedures".

Iedere operator is bewust bezig met zijn eigen veiligheid en met de veiligheid van de teamleden, maar ook met de dreigingen in de omgeving en veiligheid van de gijzelaars. Het team is zo sterk als de zwakste schakel. De term 'bewust', betekent hier meer 'aware'; het is niet een mentale toestand sec, want die breekt de flow en beweging van het team; maar dit is het gebied van 'onderbewust bekwaam'. Een te grote mentale focus levert schade op aan reactie- en flowsnelheid en daarmee neemt het risico op slachtoffers toe en daalt de kans van slagen van de operatie.

De 'tip of the spear', de twee of drie operators in de kop van de stack die het eerst een kamer binnengaan, dienen zich volledig over te geven aan de, tot in de treuren beoefende, beweging om zo maximale reactiesnelheid van de kop en de gehele flow van de stack te kunnen garanderen. Met het wisselen van de achtereenvolgende kamers wisselen ook de posities van de operators in de stack. Dit houdt in dat iedere operator in meer of mindere mate telkens 'tip of the spear' kan zijn. De eisen gesteld aan iedere individuele operator liggen hierbij op een uitzonderlijk hoog individueel niveau. Iedere operator dient daarbij adequaat en autonoom juist te handelen in verbinding met de directe operators nabij, met de stack als geheel en met overzicht in de gehele omgeving. Dit niveau van optreden is alleen te bereiken en te onderhouden door procedures uitvoerig te trainen en 'current' te houden.

4.3.3 Complexiteit tijdens operationele inzet

Bij operationele inzet zijn de contouren van een gebouw aan de buitenkant waar te nemen; echter hoe het binnen in het gebouw er uitziet is onbekend en onvoorspelbaar (gangen, kamers, deuren, verdiepingen etc.).

Ook de locatie waar de gijzelaars en de gijzelnemers zich exact bevinden is vaak onbekend. Er kan onder andere worden gewerkt met meerdere teams in een object, soms moet men breachen voor toegang en met snipers van buiten naar binnen schieten.

Al deze zaken zijn de redenen dat er in de CT-opleiding de operators vooral een flexibele respons geleerd wordt, waarbij het gehele team interactief met de omgeving reageert en bijvoorbeeld wel- of niet schietbare doelen (de gijzelaars) in het moment dient te onderscheiden. Deze te verwerven vaardigheden voor de operators is hierbij geen geautomatiseerde respons, maar een interactief, flexibel, in het moment aanpassen en reageren op dat wat zich plots aandient.

4.3.4 Verwerken operationele ervaringen

De Lessons Identified (LI) en de Lessons Learned (LL) vanuit een inzetgebied worden zo snel als mogelijk gecommuniceerd met de moedereenheid in Roosendaal. Hierdoor kunnen de LI/LL in het opwerktraject voor de opvolgende uitzending worden opgenomen. Het streven is om de LI/LL die vandaag zijn geleerd in het uitzendinggebied morgen in het opwerktraject te hebben verwerkt; de gastinstructeurs uit de parate compagnieën fungeren hierbij als extra directe kennisoverdracht uit de laatste missies. Voorbeeld hiervan is een voorval in de MINUSMA missie, dat er toe geleid heeft dat het KCT binnen drie dagen de eindoefening van de nieuwe eenheid heeft aangepast en er een scenario is ingebracht op basis van recente gebeurtenissen in de missie MINUSMA.

4.4 Opleiding

4.4.1 Opleidingen binnen het KCT

Het ontwikkelen van opleidingen is een Korpsstafverantwoordelijkheid. Het OTCSO is verantwoordelijk voor de uitvoering van de interne opleidingen van het KCT. Het OTCSO is opgebouwd uit diverse Instructiepelotons die zijn onderverdeeld in specifieke Instructiegroepen. Het Instructiepeloton Schieten en Speciale Technieken en Tactieken (IP S&STT) is verantwoordelijk voor de Contra Terreur opleiding (CT-opleiding) en de Instructeursopleiding Contra Terreur (opleiding CT-instructeur). Het IP S&STT is opgebouwd uit drie verschillende Instructiegroepen.

Deze Instructiegroepen zijn:

- Instructiegroep Contra Terreur (IG-CT);
- Instructiegroep Demolitie (IG-DEM);
- Instructiegroep Wapens (IG-WAPENS).

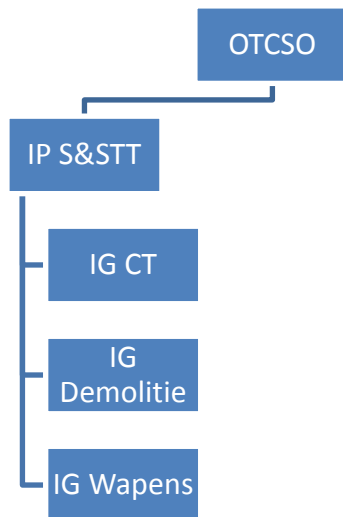

Fig 4.1: De instructiegroepen van de Opleidings- & Trainingscompagnie Speciale Operatiën

4.4.2 Behoeftte aan CT-instructeurs

De CT-opleiding en de CT-instructeursopleiding worden geïntegreerd aangelopen door de IG CT.

De opleiding wordt ondersteund door gastinstructeurs vanuit de operationele CotrCieën, dit borgt de inbreng van recente ervaringen uit operaties in de opleiding. De CT-gastinstructeurs ondersteunen de gehele duur van de opleiding.

De operationele CotrCieën hebben een behoefte aan eigen opgeleide CT-instructeurs om te kunnen voldoen aan de in het Specifieke Jaarplan (SJP) geplande activiteiten en de operationele taken.

4.4.3 Vooropleiding van de operators

Het operationeel optreden van het KCT vereist dat de operator flexibel kan worden ingezet voor diverse Speciale Operaties in een complexe omgeving. Deze omgeving kan zijn bij nacht en moeilijke omstandigheden en tegen een (ir)reguliere tegenstander, die al dan niet opgaat in de burgerbevolking. De complexe omgeving stelt hoge eisen aan de schietvaardigheid van de operator.

In de Voortgezette Commando Opleiding (VCO) wordt na de Wapen- en Schietopleiding tevens de module Close Quarter Battle (CQB) in een 'woodland' omgeving gegeven. Tijdens de VCO wordt de operator ook opgeleid op het gebied van Special Operations Urban Terrain (SOUT). Hier leert hij optreden in bebouwd gebied; deze module duurt 6 weken. In de SOUT-opleiding zitten verschillende schietoefeningen die worden uitgevoerd op diverse schietbanen in Nederland zoals de Politieacademie en het buitenland zoals in Wildflecken (DEU).

Binnen de CLAS eenheden kent men SOUT als Optreden Verstedelijkt gebied (OVG). Het grote verschil tussen OVG en SOUT zit in het kleinste aantal personen dat zelfstandig over grote afstand in bebouwd gebied kan optreden en de taakstelling van de uitvoerende eenheid. Dit verschil wordt zichtbaar in het gebruik van verschillende opleidingsmethodieken, Technieken, Tactieken en Procedures (TTP).

4.4.4 Opleidingsfilosofie van de CT-opleiding

Het CT-optreden stelt zeer hoge eisen aan de vaardigheden van de operator. De IG CT vergelijkt dit met topsport. Om de operator op dit hoge niveau te krijgen, wordt in de CT-opleiding gebruik gemaakt van principes die zijn ontleend aan de topsport. De CT-opleiding is bijvoorbeeld opgezet volgens de zogenaamde VATH (Voorbereiden - Aanpassen - Toepassen - Herstel) -methodiek.

De CT-opleiding stelt ook hoge eisen aan het vakmanschap van de CT-instructeurs. De CT-instructeurs moeten hun aanpak afstemmen op de individuele mogelijkheden en behoeften van de cursisten in de CT-opleiding. Dit vraagt van de CT-instructeur om een groot inlevingsvermogen en de vaardigheid om de individuele behoefte van een cursist te vertalen naar een praktische les of oefening. Dit komt vooral tot uiting in de CQB praktijklessen, waarbij de CT-instructeur maatwerk moet leveren om het gewenste resultaat bij de cursisten te bereiken.

Dit vertaalt zich ook in de manier waarop de CT-instructeurs opgeleid worden. De CT-instructeursopleiding wordt grotendeels ingevuld volgens het 'meester-gezel' principe en 'training-on-the-job'.

Vanwege het benodigde maatwerk laten de CQB praktijklessen zich moeilijk in een vast omschreven 'les' beschrijven. In het algemeen worden de lessen dan ook opgesteld als een sjabloon waarmee de kaders worden gesteld waarbinnen de CT-instructeur voldoende ruimte heeft om maatwerk (schiet-) oefeningen uit te voeren.

De CT-opleiding wordt regelmatig aangepast om de internationale ontwikkelingen en de eigen operationele ervaringen te verwerken. Het is hierdoor een levend systeem en dit garandeert één van de belangrijkste succesfactoren van het KCT, namelijk een hoog adaptieve wijze van optreden. Om een snelle inbreng van operationele ervaringen mogelijk te maken, wordt in de CT-opleiding gebruik gemaakt van instructeurs uit de operationele compagnieën (CotrCieën). Hiermee steunt de CT-opleiding dus op twee pijlers: de vaste instructeurs van de IG CT en de instructeurs uit de operationele compagnieën.

4.4.5 De CT-opleiding voor operators

Door ontwikkelingen in de jaren '90 is de behoefte ontstaan om de operator beter voor te bereiden op de CT-taak. Hierdoor ontstond de CT-opleiding zoals die nu bekend staat. Het KCT heeft in het verleden eerst ervaring opgedaan binnen de Anti-Terreur Opleiding van de Politie. Vervolgens is het KCT zelf verder gaan ontwikkelen naar een opleiding die meer past in de militaire taakstelling van het KCT. Door met name kennis uit de USA van militaire partners is de CT-opleiding aangepast aan het optreden in een semi-hostile en hostile environment. Door de jaren heen is de CT-opleiding regelmatig aangepast om aan te sluiten bij de internationale ervaringen. Deze ervaringen worden ingebracht voor het aanpassen van de eigen wijze van optreden.

Met de internationale contacten en de ervaringen uit uitzendingen werden vanaf 2005/2006 grote stappen gemaakt met de ontwikkeling van de CT-opleiding. In 2012 heeft de eerste instructeur van de IG CT deelgenomen aan de Amerikaanse CT-opleiding, de Special Forces Advanced Reconnaissance Target Analysis and Exploitation Techniques Course (SFARTAETC). De ervaringen die opgedaan zijn gedurende de SFARTAETC hebben weer geleid tot aanpassen en verbeteren van de CT-opleiding bij het KCT. In 2014 heeft dit proces zich herhaald en zijn er nieuwe ervaringen geïmplementeerd in de CT-opleiding.

Als de operator na de VCO geplaatst wordt binnen een CotrCie gaat hij door met de verschillende schiettrainingen. Tijdens zijn plaatsing in een CotrCie wordt hem aangeboden om deel nemen aan de CT-opleiding van het KCT. De CT-opleiding is gericht op het opleiden van de operators om op te kunnen treden binnen een CT-Taak Eenheid (CT-TE).

De CT-opleiding duurt in totaal 13 weken. Voorafgaand aan deze 13 weken vindt er een voorbereidingsweek plaats binnen de eigen eenheid. Deze week bestaat uit het ophalen en gereedmaken van uitrusting en materiaal, administratieve zaken en een aantal schietmomenten. De opleiding kent zowel optreden bij dag als bij nacht waarbij het streven is om zoveel mogelijk bij duisternis op te treden. Hiertoe dient de operator te worden opgeleid en getraind op individueel- en ploegniveau en wordt kennis gemaakt met meervoudig ploeg optreden.

Er moet aan zeer strenge eisen worden voldaan om deel te kunnen blijven nemen aan de CT opleiding. Bij een fout tijdens het schieten wordt er onderscheid gemaakt tussen een veiligheidsfout en een veiligheidsincident (zie fig. 4.2).

Bij een veiligheidsfout is sprake van het treffen van de schijf of bullet trap, maar missen van het doel. De veiligheidsfout wordt gebruikt om het vakmanschap te toetsen. Een operator in opleiding mag tijdens de gehele CT-opleiding 3 veiligheidsfouten maken. Indien hij meer veiligheidsfouten begaat, zal hij ontheven worden van de opleiding.

Als het doel en de schijf worden gemist is er sprake van een veiligheidsincident en leidt dit tot een voorvalmelding.



Fig 4.2: Weergave van het soort fouten tijdens het schieten.

4.4.6 De CT-instructeursopleiding

Binnen het OTCSO zijn de instructeurs verantwoordelijk voor de opleidingen en het ondersteunen van trainingen. Binnen de CotrCieën zijn de instructeurs verantwoordelijk voor de schiet- en tactische trainingen. Tevens moet geborgd worden dat er geen verschil in TTP's is tussen opleiding, training en inzet.

De CT-instructeurs uit de CotrCieën ondersteunen de CT-instructeurs van de IG bij de CT-opleiding.

De CT-opleiding en de CT-instructeursopleiding worden simultaan gegeven, zodat de compagnie die de operators in de CT-opleiding heeft eigen CT-instructeurs kan leveren aan de IG CT. De CT-instructeurs van de CotrCieën begeleiden en beoordelen de operators in de CT-opleiding tezamen met de vaste IG-instructeurs. Daarnaast kunnen zij de trainingen van de compagnie laten aansluiten op het eindniveau van de opleiding: het kunnen optreden als operator in een CT-taakeenheid. Hierdoor ontstaat een doorlopende leerlijn vanuit de opleiding naar de trainingen binnen de compagnieën. Tevens ontstaat er

een kruisbestuiving tussen de instructeurs van de IG CT en de instructeurs van de compagnie waarbij operationele ervaringen gedeeld en geïmplementeerd kunnen worden in de opleiding.

De keuze voor deze opzet heeft te maken met een aantal zaken.

Ten eerste is het als training on the job (vakbekwaamheid) bedoeld voor de CT-instructeur in opleiding om zoveel mogelijk diverse CQB-schietoefeningen te onderwijzen en te ondersteunen ten behoeve van de individuele kwaliteit als instructeur. Deze kwaliteit is niet alleen bedoeld als technische kwaliteit maar ook qua veilig werken in een CQB faciliteit. Er wordt stevig ingezet op een Meester-Gezel type opleiding.

Ten tweede is er een behoefte aan CT-instructeurs om te kunnen voldoen aan het benodigde aantal instructeurs om een CT-opleiding te kunnen uitvoeren. In deze behoefte wordt deels voorzien doordat de instructeurs in opleiding ook instructietaken uitvoeren.

Het derde argument voor deze opzet is dat er onvoldoende capaciteit is om beide opleidingen separaat te organiseren en uit te voeren. De operators zijn onderdeel van de CT-opleiding als 'onderwijs leermiddel' voor de CT-instructeurs in opleiding en als doelgroep voor het ontvangen van lessen en schiettraining.

De cursisten vangen een week voor de CT-opleiding aan met voorbereidingen op de opleiding. In deze week start ook de CT-instructeurs opleiding, waarna hun hele opleiding parallel loopt aan het opleidingstraject van de cursisten. Ook in moeilijkheidsgraad lopen de beide opleidingen synchroon op van eenvoudige naar meer complexe situaties. De CT-instructeurs in opleiding worden begeleid en beoordeeld door de instructeurs van de IG CT in het geven van de lessen, schiettrainingen en CQB.

4.5 De baanorganisatie binnen CLAS en KCT

Voor een goed begrip van de baanorganisatie volgt hieronder een tabel met de verschillende kwalificaties van de functionarissen, zowel binnen CLAS alsook binnen het KCT.

Kwalificaties conform schiethuis CLAS 2014 en VS 7-2000/A

Functionaris	Taken/bevoegdheden
Baancommandant (BC) (2+)	<i>“Verantwoordelijk voor het naleven van de regelgeving en het toezien op de veiligheid, op de op hem toegewezen schietbaan”.</i> Hij is hiervoor bevoegd na het met goed resultaat doorlopen hebben van de cursus baancommandant of baancommandant 2+ of de cursussen HSI-1 of HSI-2+ welke gegeven worden door de schiet trainingsschool (STS) of door zorg van de OTCSO binnen het KCT. De cursussen baancommandant worden alleen gegeven aan officieren en de cursussen HSI (1 of 2+) alleen aan onderofficieren.
Schietinstructeur (SI)	<i>“De SI is verantwoordelijk voor de individuele instructieve begeleiding van 1 of meerdere schutters op de schietbaan”.</i> De SI wordt opgeleid bij de STS tijdens zijn initiële opleiding op de KMS.
Hoofdschietinstructeur niveau-1 (HSI-1)	<i>“De HSI-1 is verantwoordelijk voor het voorbereiden, uitvoeren en evalueren van schietoefeningen”.</i> Men moet dan denken aan de schietoefeningen van het basis en geoefend schutter traject waarbij de schutter vooral individueel werkt en zijn elementaire en noodzakelijke vaardigheden krijgt aangeleerd. Ook zal de HSI-1 de aanwezige schietinstructeurs begeleiden en coachen. Hij

	wordt opgeleid op de STS. Om deel te mogen nemen aan de opleiding HSI-1 moet men ten minste 1 jaar gecertificeerd SI zijn.
Hoofdschietinstructeur niveau-2+ (HSI-2+)	<i>“De HSI niveau 2+ is belast met het voorbereiden, uitvoeren en evalueren van gevechtsschietoefeningen vanaf niveau 2 en hoger”.</i> Het doel van de schietopleiding niveau 2 of hoger is het trainen en meten van taken, procedures, <i>skills & drills</i> zowel op tactisch als schiettechnisch gebied. Hij wordt opgeleid op de STS. Om deel te mogen nemen aan de opleiding HSI-2+ moet men ten minste 1 jaar gecertificeerd HSI-1 zijn.

Binnen het Verbijzonderend schietbeleid KCT werden ten tijde van het ongeval de volgende functionarissen onderscheiden: Schietinstructeur basis SI SF KCT; Hoofdschietinstructeur HSI 1 SF KCT; Hoofdschietinstructeur HSI 2+ SF KCT en Baancommandant BC SF KCT.

Kwalificaties conform Verbijzonderend schietbeleid KCT

Baancommandant SF KCT (BC SF KCT)	De baancommandant SF KCT wordt wel genoemd, maar de inhoud van de functie staat niet specifiek omschreven in het Verbijzonderend Schietbeleid.
Schietinstructeur SF KCT (SI SF KCT)	De SI SF KCT is verantwoordelijk voor de individuele instructieve begeleiding van 1 of meerdere schutters van de organieke wapens van het KCT op de schietbaan. De SI SF KCT krijgt zijn interne opleiding door zorg van de OTCSO intern het KCT.
Hoofdschietinstructeur niveau-1 SF KCT (HSI-1 SF KCT)	De HSI-1 SF KCT is verantwoordelijk voor het voorbereiden, uitvoeren en evalueren van schietoefeningen met de wapensystemen in gebruik bij het KCT. Men moet dan denken aan de schietoefeningen van het basis en geoefend schutter traject waarbij de schutter vooral zijn elementaire en noodzakelijke vaardigheden op de verschillende wapens krijgt aangeleerd. Ook zal de HSI-1 SF KCT de aanwezige schietinstructeurs begeleiden en coachen. De HSI-1 SF KCT opleiding wordt gegeven tijdens de Vaktechnische Opleiding Speciale Operaties (VTOSO). Deelname aan de cursus is afhankelijk van de gevolgde specificaties en ervaring van de SI SF KCT.
Hoofdschietinstructeur niveau-2+ SF KCT (HSI-2+ SF KCT)	<i>“De HSI niveau 2+ SF KCT is o.a. verantwoordelijk voor het voorbereiden, uitvoeren van gevechtsschietoefeningen op basis de actuele operationele situatie en de “lessons learned” van recente speciale operaties”.</i> Tevens zal de HSI-2+ SF KCT de schietinstructeurs begeleiden. De opleiding tot HSI-2+ SF KCT gebeurt onder verantwoordelijkheid van de C-OTCSO. Deelname aan de cursus is afhankelijk van de gevolgde specificaties en ervaring van de HSI-1 SF KCT.

5. ANALYSE

5.1 Inleiding analyse

In hoofdstuk 4 is een kader geschapen op basis waarvan een nadere analyse plaatsvindt in dit hoofdstuk. Daarbij wordt gebruik gemaakt van feitelijke informatie en interviews.

Twee instructeurs die direct bij het ongeval betrokken waren, konden pas ongeveer een jaar na het ongeval geïnterviewd worden. De Processen Verbaal die direct na het ongeval opgemaakt zijn, zijn door de CvO opgevraagd bij het OM en gebruikt bij de voorbereiding van deze interviews met de instructeurs.

Aan alle onderzochte onderwerpen in dit hoofdstuk zijn zo mogelijk conclusies en aanbevelingen verbonden. In de paragrafen 5.2 t/m 5.9 worden de organisatorische en materiële context van het ongeval nader geanalyseerd. In paragraaf 5.10 staat de analyse van het ongeval zelf en het handelen van de direct betrokken mensen centraal.

Als eerste onderwerp wordt in par. 5.2 de analyse van de regelgeving besproken, zoals die was vastgelegd ten tijde van het ongeval en hoe daarmee is omgegaan. Belangrijk elementen hierin zijn het Verbijzonderend schietbeleid KCT, de regelgeving van CLAS en de regelgeving van de Politieacademie voor het gebruikte shootinghouse.

De voorgeschiedenis wordt in par 5.3 besproken. Het spanningsveld door het uitblijven van de realisatie van schietfaciliteiten vanaf 2003 wordt hier beschreven. Dit vindt uiteindelijk zijn beslag in het gebruik van het shootinghouse van de Politieacademie na aangaan van het raamcontract zoals beschreven in par. 5.4.

Ten behoeve van de beeldvorming van schiethuizen in het algemeen wordt in par. 5.5 een meer internationaal kader geschapen voor de beoordeling van hetgeen gangbaar is binnen het CQB-specialisme.

Na analyse van de gebruikte middelen en uitrusting in par. 5.6 wordt in par. 5.7 de CT-opleiding geanalyseerd. Naast de analyse van de opleiding van de CT-operators wordt tevens de opleiding gezien zoals deze gegeven werd aan de toekomstige CT-instructeurs.

De beschikbaarheid van filmbeelden was belangrijk voor de analyse van dit ongeval. De waarde van filmbeelden tijdens opleidingen en trainingen wordt hier ook besproken.

Vervolgens wordt de instructeursopleiding in een internationaal perspectief geplaatst.

In par 5.8 worden de gebruikte baanorganisatie en de kwalificaties van het personeel in het licht van de eerder besproken regelgeving beoordeeld. Ook de beslissing om het slachtoffer in te zetten als instructeur op de baan wordt hier beschreven.

Het proces van risicomangement en risicobeoordeling bij het KCT wordt in par. 5.9 geanalyseerd.

In par. 5.10 wordt met behulp van een specifieke onderzoeksmethodiek de toedracht van het ongeval nader geanalyseerd. Deze onderzoeksmethodiek is ook gebruikt als drager voor de vastlegging van de analyse.

Als laatste wordt de hulpverlening in par. 5.11 beoordeeld. De medische gegevens zijn in de aparte vertrouwelijke bijlage L opgenomen.

5.2 Analyse regelgeving

5.2.1 Regelgeving Defensie

Veiligheidsmanagementsysteem Defensie (MP12-100)

Alle activiteiten waarbij arbeid wordt verricht zijn onderworpen aan de Arbeidsomstandighedenwet (Arbowet). Hierin zijn de verplichtingen vastgelegd voor werkgever en werknemer. De werkgever is in dit geval het Ministerie van Defensie. De

commandant KCT is de zogenaamde decentrale werkgever. Binnen Defensie zijn de eisen uit de Arbowet opgenomen in de MP12-100. De MP12-100 is ook van toepassing tijdens oefeningen en inzet.

Conform het gestelde in Artikel 5 van de Arbowet is in de MP12-100 opgenomen dat de werkgever verplicht is te beschikken over een Risico Inventarisatie en -Evaluatie (RI&E). Hierover staat in de MP12-100:

“De commandant initieert bij iedere verandering in de bedrijfsvoering (organisatorisch, procesmatig, materieel- of infrastructuurtechnisch) of zo dikwijls als de stand van de wetenschap en professionele dienstverlening daartoe aanleiding geven, een mogelijke aanpassing van de RI&E. Voor het uitvoeren van een RI&E overlegt de commandant met zijn MC. De RI&E moet schriftelijk zijn vastgelegd.”

Het gebruik van het shootinghouse van de Politieacademie door het KCT was nog niet beschreven in een RI&E van het KCT. Er liep ten tijde van het ongeval wel een actie om de RI&E voor heel KCT op te stellen; dit was bij de PRM-functionaris belegd.

Vanuit de Politieacademie was geen toereikende RI&E voor het shootinghouse gemaakt; ook bij het KCT was geen RI&E gemaakt voor een risicovolle activiteit zoals het schieten met scherpe munitie in een schiethuis.

Het gevolg hiervan was dat de risico's niet inzichtelijk waren bij de commandant en de MC. Hierdoor kon er ook geen afweging en besluitvorming over risico's en mitigerende maatregelen plaatsvinden.

Op bovenstaande wordt nader ingegaan onder 5.9 Risicomanagement en RI&E.

Uit interviews blijkt dat men minder belang hecht aan een MC, omdat men van mening is dat hetgeen in een MC besproken wordt, al op andere wijze (informeel) besproken wordt. Men worstelt ermee om de MC een plek en een functie te geven. Hierdoor is er ook geen invulling gegeven aan het instemmingsrecht ten aanzien van veiligheid en arbeidsomstandigheden.

Conclusie:

- *Er was feitelijk geen werkende MC binnen het KCT, waardoor er geen invulling gegeven werd aan het instemmingsrecht ten aanzien van veiligheid en arbeidsomstandigheden.*

Aanbeveling:

- *C-KCT dient zo spoedig mogelijk zorg te dragen voor een functionerende MC.*

Voorschriften voor de inrichting en het gebruik van schietinrichtingen (MP40-30)

De Ministeriële Publicatie “Voorschriften voor de inrichting en het gebruik van schietinrichtingen” (MP40-30) schrijft het inrichten en het gebruik van schietbanen voor en is gericht op veiligheid.

Deze is vastgesteld door de Staatssecretaris van Defensie op 7 februari 2010.

De MP40-30 stelt onder 1.1.2. “Geldigheid van het Voorschrift voor de inrichting en het gebruik van schietinrichtingen” onder 1.1.2/10: “Dit voorschrift is van toepassing op de inrichting en het gebruik van alle schietinrichtingen binnen het Koninkrijk der Nederlanden (en Aruba) die in beheer zijn bij het ministerie van Defensie”. Ook wordt onder dezelfde paragraaf aangegeven waarvoor het voorschrift NIET van toepassing is, maar daar wordt het shootinghouse van de Politieacademie niet in genoemd.

Op basis van bovenstaande is de MP40-30 niet van toepassing op het shootinghouse van de Politieacademie.

Als een lezer van de MP40-30 daarna het voorschrift, ondanks bovenstaande, niet terzijde legt, dan blijken er echter wel aanwijzingen in te staan over hoe moet worden omgegaan met het functioneel gebruik van schietinrichtingen die niet in beheer zijn van Defensie. Onder 1.1.3 is vermeld: *“Als personeel in dienst van Defensie functioneel gebruik wil maken van civiele schietinrichtingen moet vooraf advies zijn gevraagd aan de Sectie MCGS. De sectie MCGS beoordeelt de civiele schietinrichting op veiligheidsaspecten van het ontwerp in relatie tot het gebruik.”*

Met betrekking tot Speciale Eenheden geeft de MP40-30 onder 1.5.1/50 aan *“Speciale eenheden leggen hun schietbeleid en de wijzigingen ter beoordeling voor aan het hoofd van de Sectie MCGS.”*

En onder 1.5.1/60: *“Het hoofd van de Sectie MCGS toetst de uitvoerbaarheid van dit beleid aan de richtlijnen voor interne en externe veiligheid van de (specifieke) schietinrichting.”*

Er bestaat (nog) geen specifieke regelgeving voor het ontwerp en gebruik van een schiethuis, anders dan het PvE uit 2006 van het KCT en het Verbijzonderend Schietbeleid KCT. In de MP40-30 is een paragraaf voorzien: *“Schietsfaciliteit voor Close Quarter Battle (CQB)”*, echter daar staat vermeld *“Volgt”*.

De MP40-30 regelt onder 1.1.3. van het voorschrift dat de CDS een schietbeleid moet vaststellen. Voor de Landmacht is dit het *“Schietbeleid CLAS (2014)”*, vastgesteld door C-LAS op 22 augustus 2014.

Conclusies:

- *De toepasselijkheid van de MP40-30 op het shootinghouse van de Politieacademie is niet eenduidig;*
- *Het voorschrift MP40-30 geeft geen duidelijkheid over de uitvoering en het gebruik van schiethuizen (schietsfaciliteiten voor CQB);*
- *Het KCT heeft een eigen verbijzonderend schietbeleid volgens MP 40-30 1.5.1.*

Aanbevelingen:

- *De MP40-30 dient bij de eerstvolgende herziening van toepassing te worden gemaakt op alle door Defensie te gebruiken schietbanen en al dan niet civiele schietsfaciliteiten;*
- *Bij de eerstvolgende herziening van de MP40-30 dient te worden vastgelegd dat alle door Defensie te gebruiken schietbanen en schietsfaciliteiten voor gebruik moeten worden gekeurd door de MCGS.*

5.2.2 Regelgeving CLAS

VMS-CLAS en VS 2-1998: Personeelsrisicomanagement

Door de opgelegde taak in het VMS Def is de Commandant Landstrijdkrachten (C-LAS) bij de Koninklijke Landmacht aangewezen als coördinerend werkgever. Om deze rol adequaat te kunnen invullen, dient C-LAS te beschikken over een eigen veiligheidsmanagementsysteem dat aansluit op de specifieke KL-omgeving en -organisatie. Het binnen de KL gehanteerde Arbozorgsysteem KL (VS 2-1998) is hiertoe aangepast aan de eisen van het VMS Def. Ook is hiertoe het VMS CLAS (parapludocument) opgesteld en het voorschrift Personeelsrisicomanagement (PRM) VS 2-1998, vastgesteld op 15 juli 2015.

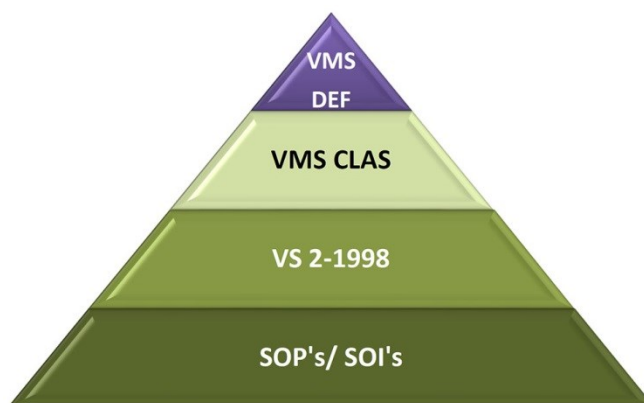

Fig. 5.1: Opbouw Veiligheidsmanagement

Het VS 2-1998 beschrijft onder meer op gedetailleerde wijze hoe een RI&E dient te worden uitgevoerd en de verplichte toetsing door het CEAG.

Schietsbeleid CLAS (2014) en Schiethuis 2014

Het schietsbeleid CLAS geeft richtlijnen voor Schietopleiding en -training (Schiets-O&T) binnen het CLAS. Hierin worden onder andere de taken, bevoegdheden en verantwoordelijkheden ten aanzien van “schieten” binnen het CLAS benoemd. Onderdeel van het Schietsbeleid CLAS (2014) is het zogenaamde “Schiethuis 2014” (niet te verwarren met de inrichting op de Politieacademie). In dit kader wordt met het Schiethuis 2014 een “opleidingshuis” bedoeld, waarin de benodigde kwalificaties voorgeschreven worden. Doel hiervan is de kwaliteit en veiligheid van de Schiet-O&T binnen CLAS te waarborgen. Het “Schiethuis 2014” omschrijft de kwalificaties van functionarissen en de wijze van certificering.

Het Schietsbeleid CLAS (2014) geeft in art. 1.3 aan, dat het KCT vanwege de specifieke eisen verbonden aan speciale operaties een verbijzonderend schietsbeleid kent, zoals ook in de MP 40-30 is onderkend.

5.2.3 Het Overgangsbeleid en het Verbijzonderend schietsbeleid KCT

Het “Verbijzonderend schietsbeleid KCT” van 17 oktober 2013 is op 22 oktober 2013 aangeboden aan H-MCGS. H-MCGS heeft dit document beoordeeld als een aanvraag krachtens art. 1.5.1.50 van MP40-30 en met dit document ingestemd. Op 10 dec 2013 heeft de toenmalige C-KCT middels nota (refnr KCT/2013024256) aan C-LAS verzocht om per 01 jan 2014 het “Overgangsbeleid verbijzonderend schietsbeleid” (verder: “Overgangsbeleid”) te laten uitvoeren. Het Overgangsbeleid hield in dat het KCT twee jaar de tijd kreeg om mensen met de KCT-opleidingen voor baanfunctionarissen SF KCT om te scholen op een zodanige wijze dat instructeurs van het KCT bevoegd zijn conform het Schiethuis 2014 van het CLAS buiten het KCT als schietinstructeur te worden ingezet.

Conclusie:

- *Het overgangsbeleid heeft betrekking op de bevoegdheden van de KCT-schietinstructeurs buiten het KCT.*

Op 05 mrt 2014 werd door C-LAS middels nota (refnr 2014002722) ingestemd met het Overgangsbeleid, met dien verstande dat het Overgangsbeleid zou eindigen zodra het

Schiethuis 2014 werd ingevoerd en dat voor het verwerken van certificeringen in Peoplesoft de door C-OTCO vastgestelde procedure zou worden gevolgd. Toen op 9 februari 2015 het Schiethuis 2014 werd ingevoerd, eindigde derhalve het Overgangsbeleid. Ten tijde van het ongeval was het Overgangsbeleid dus niet meer van toepassing. Ook was er geen ander (nieuw) beleid.

Conclusie:

- *Het Overgangsbeleid KCT was ten tijde van het ongeval verlopen.*

In het Schiethuis 2014 is het Verbijzonderend Schietbeleid voor het KCT niet volledig opgenomen. Slechts de kwalificaties van de baanfunctionarissen SF KCT zijn in bijlage B vermeld. Er wordt verder naar het Verbijzonderend Schietbeleid verwezen. In de praktijk werd ten tijde van het ongeval het Verbijzonderend Schietbeleid van 2013 nog steeds gehanteerd.

Ten tijde van het ongeval waren de doelstellingen ten aanzien van het opleiden van baanfunctionarissen van het KCT conform het Schiethuis 2014 nog niet gehaald en het vastleggen van de certificeringen in PeopleSoft nog niet voltooid.

Conclusie:

- *Geconcludeerd kan worden dat het KCT zonder formeel besluit nog steeds conform het Verbijzonderend schietbeleid van 2013 uitvoering gaf aan de schietoefeningen.*

In de nota, onderdeel van de brief van C-LAS inzake de instemming met het Overgangsbeleid (zie boven) is gesteld:

“Vastgesteld is dat het KCT intern schietbaanfunctionarissen blijft opleiden, echter dit zal gebeuren in overeenstemming met het CLAS beleid, de richtlijnen SICT en conform het “verbijzonderend” schietbeleid KCT.”

Conclusie:

- *Het Verbijzonderend schietbeleid KCT van 2013 is onderdeel van het Overgangsbeleid dat de facto door het KCT ten tijde van het ongeval gehanteerd werd, maar formeel ultimo 2015 beëindigd was.*

Het Verbijzonderend schietbeleid KCT

Het Verbijzonderend schietbeleid KCT (versie 17 okt 2013) geeft invulling aan de specifieke opleidingen van het schieten bij het KCT. In het Verbijzonderend schietbeleid KCT zijn t.a.v. hiervan beschreven:

- de schutterclassificaties KCT;
- de taken en verantwoordelijkheden van Functionarissen van het KCT;
- de schietopleidingen, -trainingen en -oefeningen;
- de meetmomenten en voortgangscontrole van het schiettraject;
- de schiet- en trainingsfaciliteiten.

In het Verbijzonderend schietbeleid KCT onder 7b. staat:

“Een HSI 1 SF KCT kan ook ingezet worden als Sniperinstructeur of als CT-instructeur. Hiervoor dient de functionaris dan wel de Sniper- of de CT-opleiding gevolgd te hebben.”

Het zelf gevolgd hebben van de CT-opleiding is dus volgens het Verbijzonderend schietbeleid KCT voldoende voor een HSI 1 SF KCT om als CT-instructeur op te treden. Het is opmerkelijk dat daarvoor een opleiding tot CT-instructeur volgens de regelgeving formeel niet nodig is.

Ten aanzien van de baanorganisatie stelt het Verbijzonderend schietbeleid KCT:

10b.: *“De eisen en richtlijnen ten aanzien van de KL schietfilosofie zijn niet altijd verenigbaar met de specifieke eisen die aan Speciale Operaties (in het bijzonder HRO en CT) en de hieraan gerelateerde schietopleiding en -training gesteld moeten worden. Het KCT heeft daarom een eigen schietfilosofie en een specifieke baanorganisatie zodat een adequate schietopleiding en -training met de daarbij behorende veiligheid worden gegarandeerd.”*

Daaraan wordt ten aanzien van de baancommandant onder 13b. nadere invulling gegeven: 13b.: *“De uitvoering van de gevechtsschietoefeningen gebeurt o.l.v. een HSI 2+ SF KCT. De CT-schietoefeningen worden uitgevoerd onder leiding van een CT-opgeleide HSI 2+ SF KCT. De functies van baancommandant en HSI 2+ SF KCT kunnen worden gecombineerd.”*

In 6c. van het VSB KCT worden de BC 1 SF KCT en BC 2+ SF KCT benoemd. Er wordt echter niet ingegaan op wat de functies precies inhouden en waarin deze afwijken van de BC 1 en BC 2+ van het Schiethuis CLAS.

In 13b. is het afhankelijk van interpretatie of de tweede zin m.b.t. CT-schietoefeningen slaat op CT-schietoefeningen als onderdeel van gevechtsschietoefeningen, of dat de tweede zin als een zelfstandige zin gelezen moet worden en niet betrekking heeft op gevechtsschietoefeningen.

Indien de tweede zin zelfstandig gelezen wordt, zouden de CT-schietoefeningen onder leiding moeten staan van een HSI 2+ SF KCT, maar dat is niet helder.

Indien de tweede zin op de eerste zin betrekking heeft, zou de CT-schietoefening dus een gevechtsschietoefening zijn.

Er was en is geen regelgeving die eenduidig beschrijft wat een gevechtsschietoefening is.

In 13a. staat: *“De te schieten oefeningen zijn conform de KCT schiettabellen, met uitzondering van de scenario gebonden oefeningen, de zogenoemde gevechtsschietoefeningen KCT en –trainingen.”*

Volgens de CvO was de schietoefening waarbij het ongeval is opgetreden niet een gevechtsschietoefening waarbij een HSI2+ als instructeur nodig was, want:

- Vergelijkbare schietoefeningen in een schiethuis bij CLAS (VS 7-2011, oefening 06, 07) zijn niet gedefinieerd als gevechtsschietoefeningen;
- Ook binnen CLAS wordt voor dit soort oefeningen in een schiethuis een aanvullende kwalificatie HSI OVG vereist en voor deelname aan de HSI OVG opleiding is een HSI1 kwalificatie voldoende.

In het meest recente concept Verbijzonderend schietbeleid KCT van 6 oktober 2017, waar de laatste inzichten in zijn verwerkt, is de kwalificatie HSI1 met een aanvullende CT-instructeursopleiding voldoende voor deze schietoefeningen (HSI CT SF KCT).

De Instructiegroep CT van het KCT en het SICT zijn van mening, dat de kwalificatie HSI 2+ SF KCT ten opzichte van de kwalificatie HSI 1 SF KCT bij het gebruik van de CT-schiettabel niet noodzakelijk was. De CvO deelt deze visie.

N.B.: De CvO heeft de “Instructie CDS-701 Richtlijnen Schieten Defensie”, die ten tijde van het schrijven van de rapportage door de CvO nog in bewerking is, ingezien. Ook daarin is een beschrijving (maar geen definitie) opgenomen over gevechtsschieten.

Conclusies:

- *Het is onduidelijk of ‘CT-schietoefeningen’ in de paragraaf 13b van het Verbijzonderend Schietbeleid KCT refereert naar een gevechtsschietoefening of niet; ook andere bovenliggende documenten geven hiervoor geen duidelijke definitie;*
- *In het Verbijzonderend Schietbeleid KCT wordt niet duidelijk gemaakt wat verstaan moet worden onder de term “onder leiding van”. Hiermee ontstaat onduidelijkheid ten*

aanzien van de verantwoordelijkheden van de baanfunctionarissen en die van de baancommandant in het bijzonder;

- Uit het Verbijzonderend schietbeleid KCT is niet eenduidig op te maken welke kwalificaties de baanorganisatie in een schiethuis zou moeten hebben;*
- Uit het Verbijzonderend schietbeleid KCT blijkt dat een niet voor CT-instructeur opgeleide HSI1 SF KCT (zoals het slachtoffer) die met goed gevolg de CT-opleiding heeft doorlopen als CT-instructeur mag optreden;*
- In het traject om te komen tot eenduidige regelgeving, zoals de MP40-30 en het Verbijzonderend schietbeleid KCT, vallen steken.*

Aanbevelingen:

- Leg bij de eerstvolgende herziening van de MP40-30 definities vast voor 'gevechtsschietoefening' en 'schietoefening' en geef in het Verbijzonderend Schietbeleid KCT aan of en welke CT-schietoefeningen hier wel of niet onder vallen;*
- Bezie in het eerste kwartaal van 2018 de integrale regelgeving op eenduidige definities voor (termen van) schietoefeningen.*

Met betrekking tot de rol van het SICT staat in het Verbijzonderend schietbeleid KCT het volgende onder 1.a.: *"Het SICT is verantwoordelijk voor de uitvoering van de kwaliteitsborging, het in lijn brengen van documenten, toezien op de naleving van vigerende regelgeving en het adviseren met betrekking tot beleidsaanpassing."*

Echter in het schietbeleid CLAS, bijlage-1 (taken, bevoegdheden en verantwoordelijkheden) staat o.a. *"het SICT is verantwoordelijk voor:*

- Advies en assistentie voor de gehele schietroos op schiettechnisch gebied.*
- Controle op naleving van de vigerende regelgeving.*
- Inbreng op TSP's, LSP's en schietvoorschriften op schiettechnisch(advies) en schietveiligheid(verplicht) gebied."*

Waar de bovenliggende CLAS regelgeving stelt dat SICT inbreng heeft, controleert op naleving en advies geeft, stelt het Verbijzonderend schietbeleid KCT dat het SICT verantwoordelijk is voor de uitvoering van de kwaliteitsborging.

Conclusies:

- De CvO constateert dat er ten aanzien van het hierover gestelde in het Verbijzonderend schietbeleid KCT onvoldoende door het SICT is toegezien op de kwaliteitsborging, naleving van de vigerende regelgeving en het (betrokken zijn bij) het in lijn brengen van Verbijzonderend schietbeleid KCT en regelgeving van de Politieacademie, waarmee een kwaliteitsslag had kunnen worden gemaakt;*
- Het schietbeleid CLAS en het verbijzonderend schietbeleid KCT stemmen onvoldoende overeen v.w.b. de taken en bevoegdheden van SICT.*

Aanbevelingen:

- Verbeter in 2018 de kwaliteitsborging in het proces om te komen tot eenduidige en praktisch uitvoerbare regelgeving ten aanzien van schieten;*
- Breng in 2018 de regelgeving m.b.t. taken en verantwoordelijkheden van KCT en SICT in lijn.*

Tenslotte is er een aantal aanvullende eisen ten aanzien van schietoefeningen in het Verbijzonderend schietbeleid KCT die door de CvO nader zijn bezien:

Het Verbijzonderend schietbeleid KCT stelt onder 12c):

"Tijdens het voorbereiden en uitvoeren van schietoefeningen worden uitgebreide voorzorgsmaatregelen getroffen om maximale veiligheid te garanderen:

- (1) *De schutters krijgen voor aanvang van de oefening een briefing betreffende de baan, baanorganisatie, veiligheidsregels, de context van de oefening en het verwachte gedrag.*
- (2) *Het is noodzakelijk/vereist dat drills, die met scherp worden uitgevoerd eerst "droog" worden voorgeoefend.*
- (3) *De instructeur zal te allen tijde de schutter beoordelen of hij veilig werkt en, indien nodig, maatregelen nemen om de veiligheid te waarborgen.*
- (4) *Medische capaciteit (CLS, SOF Medic of AMV) en in bepaalde gevallen GNK afvoer dient gegarandeerd te zijn."*

Analyse:

Uit de interviews en de beschikbare documenten is gebleken:

Ad1: Dat in de beginfase van de CT-opleiding een uitleg van het 360° shootinghouse, de KCT veiligheidsregels en de baanorganisatie (zie echter 5.8.1) heeft plaatsgevonden. Deze uitleg was opgenomen in het programma van de CT-opleiding.

Ad 2 en 3: De eerste schietoefeningen in het 360° shootinghouse zijn uitgevoerd met verfmunitie. Daarna werden de schietoefeningen uitgevoerd met scherpe munitie. De cyclus van eerst schietoefeningen uitvoeren met verf en vervolgens met scherpe munitie was in moeilijkheidsgraad gedurende de opleiding opgebouwd, waarbij de schutters continu beoordeeld werden op het veilig werken en op de schietresultaten. Dit werd schriftelijk bijgehouden door de IG CT.

Ad 4: Gedurende alle schietmomenten was er een SOF Medic op de schietbaan aanwezig en kon op 112 worden teruggevallen voor de GNK afvoer.

Conclusie:

- *De CvO concludeert dat aan de aanvullende eisen van het VSB KCT onder 12c. werd voldaan.*

Wapenvaardigheidstest

Het Verbijzonderend schietbeleid KCT stelt:

"Bij deelname aan oefeningen in een CQB-faciliteit is het schieten van een stresstest vereist".

Alvorens een operator met scherp mag schieten in een CQB faciliteit moet hij voldoen aan een wapenvaardigheidstest, de zogenaamde 'stresstest'. Deze vaardigheidstest dient de operator met voldoende resultaat af te leggen, waarmee hij aantoont dat hij veilig in een schiethuis kan werken. Dit wordt door de IG CT bijgehouden.

Uit de interviews blijkt dat de vaardigheidstest was uitgevoerd. De schietvaardigheidstest was nog niet formeel geborgd in een voorschrift. Een vaardigheidstest is ook elders binnen CLAS gebruikelijk. Ook in andere landen is het gebruikelijk dat men een dergelijke test uitvoert, alvorens men een CQB faciliteit met scherpe munitie mag gebruiken.

Conclusies:

- *Alle operators voldeden aan de kwalificatie om in een CQB faciliteit te mogen schieten;*
- *Ten tijde van het ongeval was de wapenvaardigheidstest nog niet opgenomen in een schiettabel.*

Aanbeveling:

- *Neem de wapenvaardigheidstest bij de eerstvolgende herziening op in de schiettabel VS 7-2023/7.*

5.2.4 De schiettabel

De schietoefeningen in de CT-opleiding volgen op het reguliere schiettraject (zie Hoofdstuk 4) van de operator.

De CT schietoefeningen die tijdens de opleiding werden uitgevoerd, waren deels vastgelegd in de concept-schiettabel CT KCT karabijn en pistool (VS 7-2023/7). Het is een binnen CLAS geaccepteerde werkwijze om een schiettabel eerst enige tijd in concept te gebruiken alvorens hem vast te stellen. Gedurende het opstellen van de schiettabellen was er nauw contact tussen het SICT en S&STT. Gezien de onderbezetting bij S&STT en IKCSO en de prioriteiten gesteld door C-KCT, nam dit proces meer tijd in beslag dan gewenst. Dit betekent dat er een langere tijd gebruik gemaakt werd van een concept schiettabel.

Ten tijde van het ongeval waren de conceptversies van modules 1 t/m 4 van de schiettabel reeds opgesteld. Dit blijkt uit de bestanden die via het SICT ter beschikking zijn gesteld aan de CvO.

De schietoefening waarbij het slachtoffer om het leven is gekomen, is later beschreven in module 5 van de schiettabel. Ten tijde van het ongeval was module 5 niet gereed. Uit een mailwisseling van mei 2015 tussen het KCT en het SICT blijkt dat men er binnen de IG CT moeite mee had om de gebruikte werkwijze op een juiste wijze te omschrijven in een schiettabel.

Pas in de tweede helft van 2016 is VS 7-2023/7, modules 1 t/m 5, vastgesteld (Vaststelling C-KCT Notanr. 2016009972, d.d. 22-11-2016).

Uit de interviews is gebleken dat de gehanteerde werkwijze, hoewel niet formeel vastgelegd, hetzelfde is als eerder gebruikt in de bovengenoemde CT-opleiding in Amerika. Dit houdt onder andere in dat scenario's aan de hand van een plattegrond van het schiethuis uitgewerkt worden, waaronder plaatsen van de doelen, het verloop van de oefening, entrypoints en breachlocaties.

Het KCT heeft in het Verbijzonderend schietbeleid KCT zowel de verantwoordelijkheid van de schiet-O&T als de kwaliteitsbewaking intern belegd bij de IKCSO. Dit in combinatie met de eerder genoemde onderbezetting zorgt ervoor dat zowel de verantwoordelijkheid van de schiet-O&T en de kwaliteitsbewaking van het schieten door dezelfde personen uitgevoerd wordt.

Conclusies:

- *Ten tijde van het ongeval was module 5 van de schiettabel niet gereed;*
- *Het is volgens de CvO aannemelijk dat de schietoefening is uitgevoerd volgens de werkwijze die al jaren in de CT-opleiding in de USA wordt gehanteerd;*
- *Over module 1 t/m 4 van concept schiettabel VS 7-2023/7 was overeenstemming met het SICT;*
- *Binnen het KCT is er geen duidelijke functionele scheiding tussen enerzijds het opstellen van voorschriften en schiettabellen en anderzijds de kwaliteitsbewaking.*

Aanbeveling:

- *KCT dient in 2018 een procedure te ontwikkelen en in te voeren om ontwikkelingen en innovaties snel door te kunnen voeren.*
- *Het opstellen van voorschriften en schiettabellen en de bewaking van de kwaliteit daarvan moet zo spoedig mogelijk functioneel worden gescheiden.*

5.2.5 Regelgeving Politieacademie

Door de Politieacademie wordt gebruik gemaakt van een aantal protocollen. Bij het gebruik van vuurwapens maakt men er gebruik van een “Landelijk Vuurwapen Veiligheidsprotocol” (bijlage F).

In dit beperkte protocol staan de regels m.b.t. de omgang met vuurwapens van de Nederlandse politie. Zaken als trekkerving discipline, loop discipline e.d. staan erin omschreven.

Verder is er door de Politieacademie een protocol opgesteld voor het gebruik van het 360° shootinghouse: “Protocol shootinghouse” (bijlage E). Hierin zijn de taken en verantwoordelijkheden van een “Verantwoordelijk gebruiker” en een “Toezichthouder” vastgelegd.

Daarnaast bestaan een “Werkinstructie Verantwoordelijk gebruiker” (bijlage G), een “Werkinstructie schietbaanbeheerder” (bijlage H) en een “Werkinstructie Toezichthouder shootinghouse – scherpe munitie en/of -explosieven” (bijlage I).

Op het protocol en de werkinstructies ontbreken data, versienummers, status e.d., zodat daar geen informatie uit afgeleid kan worden. Voor de “Werkinstructie Toezichthouder shootinghouse – scherpe munitie en/of -explosieven” gaat het blijkens de bestandsnaam om versie 1.4.

Ten tijde van het schietongeval verkeerde het 360° shootinghouse van de Politieacademie nog in de pilotfase. Door de Politieacademie is gesteld: *“Deze protocollen zaten in haar finale fase van afronding en zouden op 22 maart 2016 – de dag van het fatale ongeval – door het procesoverleg Wapens en Munitie afgerond worden.”*

Het “Protocol shootinghouse” beschrijft de specifieke eisen die gesteld zijn aan het reguliere gebruik en de aanvullende eisen aan het gebruik met scherpe munitie/explosieven bij gebruik van het 360° shootinghouse. Volgens het protocol is het shootinghouse bestemd voor trainingsactiviteiten van eenheden van de Politie en Defensie, waaronder speciale eenheden als het KCT.

De operationele verantwoordelijkheid tijdens het gebruik ligt altijd bij een Verantwoordelijk Gebruiker (VG), in dit geval dus iemand van het KCT. In het Protocol shootinghouse is ten aanzien van de VG vermeld: *“De VG ziet toe op het naleven van de gestelde eisen en voorwaarden.”*

Bij het gebruik van scherpe munitie/explosieven vindt uit het oogpunt van veiligheid de training altijd plaats onder supervisie van een Toezichthouder (TH). De Werkinstructie “Toezichthouder shootinghouse-scherpe munitie en/of explosieven” beschrijft de taken, bevoegdheden en verantwoordelijkheden van de Toezichthouder en deze maakt integraal onderdeel uit van het Protocol shootinghouse.

In een interview met personeel van de Politieacademie wordt aangegeven dat voor het ongeval (volgens de Politieacademie medio 2014) één Sgt 1 Stafonderofficier Operaties van het KCT de instructie tot VG heeft gevolgd. Dit was voor de Politieacademie een vereiste om van het shootinghouse gebruik mogen te maken. In de interviews met het KCT wordt aangegeven dat twee personen deze instructie hebben gevolgd. Eén van deze personen was instructeur X, die tijdens het ongeval aanwezig was in het shootinghouse. Het gaat volgens de Politieacademie bij bovengenoemde instructie overigens om *“in grote lijnen een uitgebreide briefing aan personen welke al veel ervaring hebben binnen het shootinghouse”*.

In de werkinstructie van de TH is de TH als volgt beschreven: *“Vuurwapendocent aan de Politieacademie (PA) die heeft deelgenomen aan de SHT-scherp. Hij beschikt zowel over de juiste kennis en ervaring met betrekking tot het veilig werken in een shootinghouse als over actuele kennis en ervaring in het vakgebied AOT (arrestatie- en ondersteuningsteam)*

en/of speciale eenheden zoals hierboven genoemd.” Onder speciale eenheden wordt daarbij volgens dezelfde werkinstructie onder andere het KCT genoemd.

Ten aanzien van het gebruik van schietfaciliteiten van Justitie stelt het Verbijzonderend schietbeleid van het KCT onder 8i.:

“Ervaren HSI 2+ SF KCT en instructeurs instructiegroepen Wapens en CT (OTCSO) kunnen op incidentele basis en in het kader van verdieping deelnemen aan de Vuurwapendocentopleiding (VWDO) van het Politie-instituut voor Openbare Orde en Geweldsbeheersing (PIOG). Zo behoudt het KCT i.o.m. MCGS de mogelijkheid om uit te wijken naar schietfaciliteiten van Justitie, waar alleen geschoten kan worden onder leiding van een door Justitie gecertificeerde vuurwapendocent.”

De deelname aan de Vuurwapendocentopleiding van de Politieacademie lijkt ingegeven door de noodzaak om een TH in het shootinghouse te kunnen hebben als er scherpe munitie gebruikt wordt en er geen TH van de zijde van de Politieacademie aanwezig kan zijn. Dit omdat er volgens het protocol van de Politieacademie bij gebruik van scherpe munitie een TH (niet te verwarren met de VG) in het shootinghouse aanwezig moet zijn.

Op de dag van het ongeval had geen van personen van de oefenleiding de Vuurwapendocentopleiding van de Politieacademie gevolgd en was er geen TH van de zijde van de Politieacademie aanwezig in het shootinghouse. Volgens de regelgeving van de Politieacademie had er derhalve niet met scherp geschoten mogen worden.

De CvO constateert dat de schietoefeningen van het KCT in het 360° shootinghouse niet volgens het bovengenoemde Protocol shootinghouse en de werkinstructies is ingevuld, maar volgens de taken en verantwoordelijkheden zoals die belegd waren bij de aanwezige CT-instructeurs, zie par. 5.8.1.

Conclusies:

- *Op de dag van het ongeval was er geen Toezichthouder aanwezig in het shootinghouse. Volgens de regelgeving van de Politieacademie had er dus niet met scherp geschoten mogen worden;*
- *De terminologie van de functionarissen van de Politieacademie en van het KCT zijn niet op elkaar aangepast; het is zeer de vraag of dit nodig was om veilig gebruik te kunnen maken van het shootinghouse;*
- *Er werd niet volgens het Protocol shootinghouse van de Politieacademie gewerkt. De taken en verantwoordelijkheden werden ten tijde van het ongeval anders ingevuld.*

Aanbeveling:

- *De CvO adviseert om ook op schietfaciliteiten buiten beheer van Defensie de eigen baanorganisatie te gebruiken en dit schriftelijk overeen te komen met de eigenaar/beheerder van de schietfaciliteit.*

5.3 Voorgeschiedenis schiethuis KCT

In een Stg. confidencieel stuk van C-LAS (Opdracht, ambitieniveau en NTM KCT, 2006001079 d.d. 2 feb 2006) wordt helder omschreven wat de opdracht, ambitieniveau en de Notice To Move (NTM) van het KCT is. Hierin wordt tevens verwoord waaraan het KCT op het gebied van Contra Terreur moet voldoen.

De voorbereidingstijd voor een eventuele inzet is hiermee zeer kort. Hierdoor is het noodzakelijk direct te kunnen beschikken over inzet gereede operators. Om dit te kunnen bereiken zijn de juiste schiet- en trainingsfaciliteiten nabij Roosendaal voor het opleiden tot en onderhouden van het hoge niveau van schietvaardigheid van de operators essentieel. De

trainingsfaciliteiten worden daarnaast gebruikt om de laatste voorbereidingen te kunnen doen voordat de eenheid wordt ingezet.

Een ander groot belang is de flexibele indeling van de schiet- en trainingsfaciliteit. Door de flexibele indeling is het mogelijk om bij benadering het gebouw waar de operatie gaat plaatsvinden na te bootsen. Tevens geeft een flexibele indeling het voordeel dat een veelvoud aan verschillende scenario's kan worden beoefend en getraind.

In dit onderzoek is gebleken dat het KCT al sinds vele jaren bezig is dergelijke faciliteiten voor de CT-opleiding en training te verkrijgen. Voor zover de CvO informatie uit het verleden heeft kunnen achterhalen, is gebleken dat het onderwerp al voor 2003 speelt. Dit blijkt uit een nota gedateerd 10 februari 2003 met kenmerk IROM/2003/3668 over het beschikbaar stellen van loods D te Rucphen voor de CT-opleiding als gevolg van het afstoten van de KWK Ossendrecht waar delen van de CT-opleiding plaatsvinden. Door de Directeur Beleid en Plannen werd toestemming verleend om loods D op MC Rucphen te gaan gebruiken als SIMhal t.b.v. de CT-opleiding. Dit heeft geresulteerd in een Opzet Voorlopig ontwerp met de daarbij behorende bouwtekeningen (BNKL nr 300.04.6448).

Gedurende 2004 en 2005 is er gewerkt aan een Pakket van Eisen (PvE) voor een overdekte schietbaan, tevens op MC Rucphen. Dit heeft een directe relatie met de SIMhal. In de omschrijving van het traject wordt gesproken over het gebruik van kogels van composiet materiaal in combinatie eenvoudige kogelvangers (Mail d.d. 4 november 2004, 10 januari 2005, 13 januari 2005).

Op 10 mei 2006 is aan C-LAS de behoeftestelling schiet- en trainingsfaciliteiten KCT (kenmerk KCT/2006/0955) en tevens het schietbeleid KCT versie 2006 (kenmerk KCT 20060955) aangeboden. In dit PvE wordt gesproken over 3 schietbanen (25m, 100m en 300m), KKW sim, schietbioscoop, SIM faciliteit en de CQB faciliteit. In de CQB faciliteit is het de bedoeling om 360° 'live fire' te kunnen schieten. Eén van de eisen aan de CQB faciliteit is dat deze is voorzien van niet-doorschietbare binnen- en buitenwanden, waarbij de binnenwanden verplaatsbaar moeten zijn om een flexibele indeling mogelijk te maken. Een flexibele indeling en/of verschillende locaties zijn vereist om te voorkomen dat zogenaamde 'schietbaanconditionering' optreedt, m.a.w. dat de operator onvoldoende kan leren om zijn tactiek aan te passen aan de situatie.

Op 16 oktober 2006 stemt C-LAS in met deze behoeftestelling, echter met de kanttekening dat de faciliteiten niet uitsluitend bestemd zullen zijn voor het KCT (nota kenmerk 2006/016196) omdat *"de financiële consequenties en de verdergaande samenwerking tussen de OPCO's Defensiebreed worden beschouwd"*.

Op 23 jan 2007 zijn het schietbeleid en schietfaciliteiten KCT door C-LAS aangeboden aan de Commandant der Strijdkrachten (Nota Schietbeleid en schietfaciliteiten C-LAS, 2007001273 d.d. 23 jan 2007). De MCGS is akkoord met het PvE (Nota Schietbeleid KCT, MCGS/2007-02/1902 d.d.12 jan 2007).

Uit de Nota van het KCT aan DOBBP Ressorst Behoeftestellingen (Nota Schietfaciliteiten SF, KCT/2008/35940, 19 mei 2008) is te herleiden dat er gesproken wordt over het gezamenlijk met andere SF-eenheden benutten van een indoor schietbioscoop en een CQB 'live fire' faciliteit.

In een nota (Handhaving Koningin Wilhelmina Kazerne (KWK), KCT2009/35463, d.d. 24 juli 2009) van het KCT aan Staf CLAS wordt gevraagd om de handhaving van de Koningin Wilhelmina Kazerne te Ossendrecht t.b.v. de CT-opleiding. In dit Intern Memorandum (IM) wordt tevens gevraagd de KWK mee te nemen in de afweging voor de schiet- en trainingsfaciliteiten KCT.

In een IM met datum 14 september 2009 van het KCT wordt aangegeven wat de prioriteitsstelling (1 t/m 3) per gewenste faciliteit is. Tevens wordt in het IM ingegaan op de consequenties van het niet toekennen van de diverse schiet- en trainingsfaciliteiten. Het is voor de CvO niet duidelijk of dit document daadwerkelijk is verstuurd.

In een appreciatienota van staf CLAS (nota DOBBP/SCB 2010010590, SF schiet- en trainingsfaciliteiten, 2010012814) wordt vermeld dat de verschillende onderdelen van de schiet- en trainingsfaciliteiten onderverdeeld zijn in drie prioriteiten. Voornamelijk wordt hiervan alleen de prio 1 gerealiseerd en vanwege budgettaire - en exploitatie redenen wordt de KWK niet meegenomen in de locatiekeuze voor de faciliteiten. Tevens wordt aangegeven dat de prio 2 en 3 niet zullen worden gerealiseerd. Onder andere de CQB live fire faciliteit zal niet gerealiseerd worden. Er werd wel besloten om op Vlb. Woensdrecht een CQB faciliteit te bouwen. Dit is echter tot op heden niet gerealiseerd.

In 2016 is er een aanvullend locatie onderzoek (Locatiestudie Special Forces schietbaan Zuid-West Nederland, 2016xxxx, d.d. 23 november 2016) uitgevoerd omdat al diverse jaren wordt gezocht naar een locatie voor de SF schiet- en trainingsfaciliteiten. Diverse locaties zijn gezien en beoordeeld, maar dit heeft niet geleid tot een definitieve locatiekeuze. Wat opvalt, is dat in deze locatiestudie de KWK als nummer 1 in de voorkeursvolgorde wordt genoemd.

In 2016 is door het CLAS een schiethuis op het Infanterie Schietkamp (ISK) geopend. Dit schiethuis beschikt over niet-doorschietbare wanden. In de aanloop van het project Schiethuis zijn er in 2015 diverse actiepunten opgenomen. Eén van de actiepunten was een bezoek aan de Politieacademie om het shootinghouse te bekijken. Daarnaast is er in samenwerking met de MCGS een onderzoek gestart naar het gebruik van een mobiele kogelvanger (bullet trap). Zover de CvO kan bepalen zijn er in Nederland nog geen bullet traps getest om te kunnen gebruiken in een schiethuis. De status van het onderzoek is onduidelijk.

Het gebruik van het schiethuis op het ISK is vastgelegd in een nota van het MCGS onder nr. DMO 02016002657/14-03-2016. Hierin zijn de voorwaarden voor gebruik dusdanig, dat gebruik door het KCT niet mogelijk is. In de nota wordt gesteld dat alleen een OVG opgeleide instructeur gebruik mag maken van het schiethuis ISK; het KCT leidt geen personeel op tot OVG instructeur. Binnen het KCT wordt optreden in bebouwd gebied gedoed als SOUT. De wijze van optreden door het KCT in een CQB faciliteit houdt in dat er gewerkt wordt met de combinatie van de karabijn en het pistool. Dit zijn momenteel de HK 416 en de GLOCK 17 maritiem. De MCGS staat het gebruik van het pistool in het schiethuis op het ISK niet toe. Het had volgens de CvO voor de hand gelegen om het gebruik van het schiethuis door het KCT als interim oplossing mogelijk te maken.

Ten tijde van het ongeval waren er geen concrete aanwijzingen dat een voor het KCT geschikte CQB faciliteit binnen afzienbare tijd gebouwd zou worden. Gezien de operationele noodzaak voor de CT-opleiding en -training is men bij de Politieacademie gaan schieten; immers men schoot daar al op de 270° baan, 100m en 300m banen. Een labyrint ten behoeve van FX-schieten was daar ook aanwezig. Er waren geen alternatieve locaties dichtbij het KCT beschikbaar met niet-doorschietbare wanden.

Conclusies:

- *Besluitvormingsprocessen rond het verkrijgen van een eigen schietlocatie en schiethuis voor het KCT hebben vanaf 2003 tot op het moment van het ongeval niet geleid tot een oplossing;*
- *Het PVE van het KCT uit 2006 stelt onder andere dat een schiethuis voorzien dient te zijn van niet-doorschietbare wanden;*
- *Het KCT heeft behoefte aan een eigen schiet- en trainingsfaciliteit. Vanwege de NTM- opdracht dient deze zo dicht mogelijk bij de eenheid gelegen te zijn;*

- *De pogingen om een trainingsfaciliteit te ontwikkelen die door meerdere eenheden (KCT, MARSOF, BSB) gebruikt kan worden, hebben gefaald;*
- *Voor het KCT was er naast het shootinghouse van de Politieacademie in Nederland geen CQB-faciliteit ter beschikking. Het nieuw gebouwde ISK-schiethuis is voor het gebruik door het KCT, i.v.m. hun wijze van optreden afgekeurd; terwijl het voor de hand had gelegen om het gebruik als interim oplossing mogelijk te maken;*
- *Voor het vereiste vakmanschap van de operators in HRO (Hostage Release Operations) is een niveau van getraindheid nodig, dat slechts is te bereiken en te onderhouden door zeer regelmatig de CQB-oefeningen te doorlopen;*
- *Operationele noodzaak heeft tot schieten en opleiden in het shootinghouse van de Politieacademie geleid.*

Aanbevelingen:

- *Voorzie vanaf 2018 in voldoende schiet- en trainingsfaciliteiten waarbij het KCT personeel kan opleiden en trainen om te kunnen opereren in een CT-Taakeenheid;*
- *Laat MCGS het besluit over het gebruik van het ISK-schiethuis door het KCT zo snel mogelijk heroverwegen;*
- *Het IKCSO dient krijgsmachtbrede ontwikkelingen op het gebied van relevante schietfaciliteiten en materieel te (kunnen) volgen.*

Er is een Programma van Eisen gemaakt voor de nieuwe schiet- en trainingsfaciliteiten van het KCT (Pakket van Eisen Schiet- en Trainingsfaciliteiten, Korps Commandotroepen Interservice Kenniscentrum Speciale Operaties, 10-5-2006). Dit is indertijd geschreven met de toenmalige kennis over de technische mogelijkheden en eisen t.a.v. capaciteit en veiligheid. De CvO is van mening dat een inhoudelijk onderzoek naar de eventuele benodigde aanpassingen aan de veiligheidseisen in dit PvE samenhangen met bovengenoemde zaken en dat dit het onderzoek van de CvO ontstijgt; dit dient een separaat en o.a. met capaciteit en techniek samenhangend onderzoek te zijn in de aanloop naar de nieuwe Schiet- en Trainingsfaciliteit. Via de systematiek van VMS DEF kunnen risico's en mitigerende maatregelen daarin helder onderbouwd worden.

Conclusie:

- *Een inhoudelijk onderzoek naar de eventuele benodigde aanpassingen aan de veiligheidseisen in het PvE voor de nieuwe schiet- en trainingsfaciliteiten van het KCT ontstijgt het onderzoek van de CvO; dit dient een separaat onderzoek te zijn in de aanloop naar de nieuwe faciliteit.*

5.4 Contractering shootinghouse Politieacademie

Sinds de overname van delen van de KWK door de Politieacademie worden diverse schietfaciliteiten op deze locatie gehuurd voor gebruik door eenheden van Defensie. Hiertoe zijn diverse huurovereenkomsten en convenanten afgesloten. Deze werden afgesloten door de Dienst Vastgoed Defensie, door tussenkomst van de afdeling Verwerving van Staf CLAS (voor gebruik door EODD en KCT). In deze overeenkomsten werden vooral financiële zaken en de tijdsplanning geregeld.

In 2011, 2012 en 2013 werd jaarlijks door de sectie 3 van de Staf KCT een Aanvraag tot Behoeftevervulling (ATB) opgesteld voor het gebruik van faciliteiten van de Politieacademie voor opleidingen en trainingen van het KCT voor het daarop volgende jaar. In deze ATB's worden geen functionele en VGM eisen gesteld aan de faciliteiten; enkel financiële zaken en de tijdsplanning komen aan bod. Er wordt ook niet vermeld om welke faciliteiten het precies gaat. De overeenkomsten die op basis van de ATB's afgesloten werden, bevatten een bijlage waarin alle beschikbare faciliteiten met tarief vermeld staan. Opvallend is dat de ATB's steeds door een andere persoon van de sectie 3 van de Staf KCT opgesteld werden.

Voor de periode 2014 t/m 2017 werd er een raamovereenkomst afgesloten met vergelijkbare afspraken als in de voorgaande overeenkomsten, echter er werd een aantal faciliteiten toegevoegd waaronder het Shootinghouse. Het KCT heeft vanaf 2014 verschillende malen gebruik gemaakt van het Shootinghouse voor opleidingen en trainingen.

Bij de verwerving en het in gebruik nemen van het Shootinghouse door het KCT blijkt echter niet het besef aanwezig te zijn geweest om na te gaan aan welke eisen dergelijke faciliteiten zouden moeten voldoen en wie hierop zou moeten toezien. Er lag immers al een PvE uit 2006 voor een schiethuis. Het Shootinghouse van de Politieacademie voldeed niet aan een belangrijke veiligheidseis uit dit PvE m.b.t. de doorschietbaarheid van wanden. Bij de verwerving is de MCGS niet om advies gevraagd.

Conclusies:

- *In de Aanvragen tot Behoeftevervulling (ATB) van het KCT werden geen functionele en veiligheidseisen opgenomen, terwijl deze kennis binnen het KCT wel aanwezig was (bijv. PvE uit 2006);*
- *Het Shootinghouse van de Politieacademie voldeed niet aan een belangrijke veiligheidseis uit het PvE uit 2006 van het KCT m.b.t. de doorschietbaarheid van wanden;*
- *Bij de verwerving van het Shootinghouse van de Politieacademie is niet aan de MCGS om advies gevraagd;*
- *Het snel wisselen van functie van verantwoordelijken voor projecten heeft een zeer nadelige invloed gehad op de continuïteit van de ontwikkeling van het schiethuis van het KCT.*

Aanbevelingen:

- *Zorg bij lange termijn projecten dat dezelfde persoon de projectmanager is;*
- *Voor een nieuw schiethuis moet de MCGS reeds bij de aanloop betrokken worden;*
- *Bij de contractvorming dienen gebruiks- en veiligheidsaspecten zoals de eigen schietbaanorganisatie te worden meegenomen.*

5.5 Schiethuizen in het buitenland

Een schiethuis geeft de mogelijkheid om daadwerkelijk zeer realistische scenario trainingen ('train as you fight') uit te voeren, met gebruik van eigen wapens, -uitrusting, -technieken en -tactieken in een gecontroleerde 360° 'Live Fire' omgeving. Schiethuizen zijn wereldwijd volop in ontwikkeling. De USA loopt hierin voorop. Er is naast een Nederlandse werkgroep ook een internationale (NATO) werkgroep over schiethuizen. Het KCT is niet vertegenwoordigd in deze werkgroepen.

Beperkte mogelijkheden voor trainingen in Nederland

Er zijn verschillen in de oefen- en trainingsmogelijkheden die verschillende schiet- en trainingsfaciliteiten bieden. Dit betekent dat de te behalen oefendoelstellingen afhankelijk zijn van de schiet- en trainingsfaciliteit zelf. Een schiet- en trainingsfaciliteit moet de mogelijkheid bieden om diverse wapensystemen en functionaliteiten simultaan in te kunnen zetten.

Het is voor het KCT van operationeel belang dat er geïntegreerd getraind kan worden met snipers, explosief breachen (in- en uitpandig) en een assault element dat inpandig optreedt. Voor een betere opbouw van het referentiekader bij operators is het van belang (en tevens motiverend) om ervaring op te doen onder diverse omstandigheden in omgeving, klimaat en trainingsmogelijkheden. Het aantal militaire schiet- en trainingsfaciliteiten die dit biedt is zeer beperkt en ze zijn in Nederland helemaal niet aanwezig. In Europa zijn deze nog beperkter beschikbaar dan bijv. in de USA.

De militaire schiet- en trainingsfaciliteiten in de landen om ons heen zijn nagenoeg niet beschikbaar voor het KCT. Deze faciliteiten zijn vaak continu bezet door de eigen nationale eenheden. Dit levert voor het KCT problemen op met betrekking tot de jaarplanning voor gereedstelling.

De niet-militaire, commerciële schiet- en trainingsfaciliteiten, zoals in de USA, zijn wel gemakkelijk beschikbaar voor het KCT en deze worden hiervoor dan ook door het KCT gebruikt. De CvO merkt in dit kader op dat ook militaire eenheden in de USA gebruik maken van civiele schiet- en trainingsfaciliteiten.

Naast de noodzaak om gebruik te maken van faciliteiten buiten Nederland, is het voor het KCT van belang contacten te onderhouden voor kruisbestuiving met internationale partners en dan met name de USA die in ontwikkeling voorop loopt.

Gebruik van (niet-)doorschietbare wanden in het buitenland

Verschillende CQB faciliteiten zijn tot op heden nog ingericht met doorschietbare wanden. In de USA neemt het gebruik van doorschietbare wanden in militaire schiet- en trainingsfaciliteiten zeer sterk af. In Grafenwöhr in Duitsland staan twee Amerikaanse CQB faciliteiten met niet-doorschietbare wanden, waarbij er één CQB faciliteit voorzien is van twee verdiepingen.

In Zweden maakt men ook gebruik van militaire CQB faciliteiten met niet-doorschietbare wanden. Tevens heeft men een CQB faciliteit t.b.v. procedure trainingen ter beschikking, die in hout is uitgevoerd. Daarin wordt niet met scherp geschoten.

In Duitsland zijn nog steeds CQB faciliteiten in gebruik met doorschietbare wanden. Dit is bijvoorbeeld in Wildflecken en in Baumholder; hierin wordt echter uitsluitend door de meest gespecialiseerde eenheden met scherp geschoten met en zonder bullet traps. Voor de KSK (Duitse equivalent van het KCT) heeft men elders in Duitsland ook een CQB faciliteit met niet-doorschietbare wanden.

Daarnaast worden nog steeds (deel)gelegenheidsinrichtingen met doorschietbare wanden gebruikt door de meest gespecialiseerde eenheden (vergelijkbaar met KCT en DSI), vooral vanwege eenvoud, flexibiliteit en lage kostprijs in aanschaf, maar ook vaak ten behoeve van proceduretrainingen met FX.

Er is een trend waarneembaar dat er in nieuw te bouwen CQB faciliteiten geen gebruik meer wordt gemaakt van doorschietbare wanden.

Gebruik van bullet traps in het buitenland

In militaire schiet- en trainingsfaciliteiten wordt niet of nauwelijks gebruik gemaakt van bullet traps. In civiele schiet- en trainingscentra in de USA worden wel bullet traps gebruikt. De reden is van financiële aard: er hoeven daardoor geen kosten te worden gemaakt om wanden van een schiethuis te herstellen.

Voor het gebruik van het KCT dient het gebruik van bullet traps een ander belang, namelijk het stoppen van de kogels waardoor er geen doorschot plaatsvindt. Daarnaast kunnen met de flexibele inzet van bullet traps in een ruimte andere en meerdere scenario's worden nagebootst met doelen die niet alleen tegen de wanden geplaatst hoeven te worden.

Conclusies:

- *Er is internationaal een trend waarneembaar dat nieuwe schiethuizen van niet-doorschietbare wanden worden voorzien;*
- *Er zijn nationale en internationale (NAVO) werkgroepen over schiethuizen, waarin het KCT niet vertegenwoordigd is;*

- *Het gebruik van buitenlandse schietbanen is nodig omdat in Nederland niet alles mogelijk is en de beschikbaarheid beperkt is, maar ook i.v.m. de internationale kruisbestuiving over CT-optreden;*
- *De CvO constateert dat het gebruik van schiethuizen met doorschietbare wanden zonder bulletraps door speciale eenheden in het buitenland momenteel niet ongebruikelijk is.*

Aanbeveling:

- *Zorg m.i.v. 2018 voor afvaardiging van het kenniscentrum KCT in de nationale (O&T OVG) en internationale werkgroepen (NAVO) over schiethuizen.*

5.6 Wapen, munitie en uitrusting

5.6.1 Wapen en munitie

Het gebruikte wapen van de cursisten, de Heckler & Koch type 416-A2, is het standaard wapen van het KCT. Er werd gebruik gemaakt van de standaard NATO 5,56mm ball munitie.

Alle munitiesoorten gebruikt bij de CT-opleiding behoren d.m.v. een typeclassificatie vrijgegeven te zijn voor gebruik. Een typeclassificatie is bedoeld om zeker te stellen dat de combinatie wapensysteem en munitie veilig kan worden gebruikt.

Er is gebleken dat er geen typeclassificatie is voor de combinatie van wapen en munitie zoals in gebruik ten tijde van het ongeval. Wel zijn er testen uitgevoerd door de Afdeling Beproevingen Wapensystemen Munitie, op basis waarvan het wapen vrijgegeven is voor gebruik.

Conclusies:

- *Wapen en munitie waren organiek;*
- *Er is geen typeclassificatie voor HK 416 A2 in combinatie met 5.56mm NATO ball;*
- *Het ontbreken van een typeclassificatie heeft geen invloed gehad op het ongeval.*

Aanbeveling:

- *De CvO adviseert om de achterstand op typeclassificaties zo snel mogelijk weg te werken.*

5.6.2 Uitrusting

De uitrusting van de cursisten en de instructeurs was eveneens de organieke door Defensie verstrekte uitrusting.

De instructeurs, inclusief het slachtoffer, droegen geen helm. Dit heeft echter geen invloed gehad op het ongeval (zie 5.10.2A voor analyse van de werking van de ballistische bescherming).

Uit de interviews blijkt dat er ten behoeve van de CT-opleiding onvoldoende nachtzicht- en communicatiemiddelen zijn.

Conclusies:

- *De uitrusting van de cursisten en de instructeurs waren organiek en formeel goedgekeurd.*
- *KCT beschikt over onvoldoende middelen voor de CT-opleiding, met name nachtzicht- en communicatiemiddelen.*

Aanbeveling:

- *Draag zo snel mogelijk zorg voor voldoende middelen voor de CT-opleiding, met name nachtzicht- en communicatiemiddelen.*

5.7 De CT-Opleiding

Van de CT-opleiding is weinig gedocumenteerd. Dit geldt zowel voor de opleiding van de cursisten als die voor de instructeur. Zo waren er geen kwalificatieprofielen en geen opleidingsdocumenten voor de CT-opleiding.

Volgens de CvO werd dit primair veroorzaakt door een ontoereikende capaciteit in de OTK-keten bij het KCT: er was maar 1 persoon voor deze taak, terwijl er 55 opleidingen gegeven worden.

Er werd in de CT-opleiding met name gesteund op het vakmanschap van de instructeurs.

Ten aanzien van de capaciteit binnen de IG CT constateert de CvO dat ten tijde van het ongeval maar 2 van de 4 functies gevuld waren. De IG CT was daardoor in capaciteit te klein om een CT-opleiding en een CT-instructeursopleiding tegelijkertijd te kunnen verzorgen, zonder de inzet van meerdere gastinstructeurs vanuit de CotrCieën.

De 'Can-Do' mentaliteit van de IG CT is zichtbaar is bij het oplossen van de capaciteitsproblemen en de problemen door het gebrek aan middelen (zie 5.6.2). De focus op 'doen' van de IG CT leidt uiteindelijk tot versluiering van de juiste randvoorwaarden (Make It Happen) voor de opleiding en de instructeurs, zoals gebruik van documentatie, voorschriften en middelen. Het resultaat is een volstrekt onvoldoende gedocumenteerde wijze van opleiden.

Het zelf creatief oplossen van problemen en onvoldoende aangeven van knelpunten en 'Cannot-do's' leidt uiteindelijk tot het onvoldoende zichtbaar zijn van die problemen in de commandantenlijn en het niet structureel oplossen ervan. Hierdoor worden beslissingen onvoldoende afgewogen en te snel op de werkvloer genomen. Deze beslissingen zouden op het juiste niveau gemaakt moeten worden. Zie ook par. 5.9.2 Risicobeoordeling KCT.

Conclusies:

- *De CT-opleiding van zowel de cursisten als de instructeurs was volstrekt onvoldoende gedocumenteerd via kwalificatieprofielen en opleidingsdocumenten;*
- *Bij het KCT was een ontoereikende capaciteit in de OTK-keten: er was maar 1 persoon voor deze taak, terwijl er 55 opleidingen gegeven worden;*
- *De IG CT was in capaciteit te klein om een CT-opleiding en een CT-instructeursopleiding tegelijkertijd te kunnen verzorgen, zonder de inzet van meerdere gastinstructeurs vanuit de CotrCieën.*

Aanbeveling:

- *KCT dient in het eerste kwartaal van 2018 de noodzakelijke capaciteit ten behoeve van de OTK- en instructieketen van het KCT te bepalen en aansluitend in het tweede kwartaal van 2018 een plan te maken om dit zo snel mogelijk te verwezenlijken en de realisatie ervan te bewaken.*

5.7.1 De CT-instructeursopleiding

Uit de interviews en de documenten zoals de instructieorder van de CT-opleiding 2016-1 blijkt:

De CT-opleiding en de CT-instructeurs opleiding werden geïntegreerd aangelopen door de IG CT. De CT-instructeurs opleiding ving een week eerder aan dan de CT-opleiding. In deze week troffen de instructeurs van de IG CT, gastinstructeurs en de instructeurs in

opleiding voorbereidingen voor de CT-opleiding de weken erna. Van deze voorbereidingsweek is een weekprogramma bekend, zoals dit door de C-IG CT aan het slachtoffer via de mail was bekend gemaakt.

Het personeel dat deelnam aan de CT-instructeursopleiding heeft voldaan aan de kwalificatie 'met goed gevolg de CT-opleiding als operator voltooid' en HSI 1 SF KCT. S&STT beschikt over een database waarin de kwalificaties van KCT-personeel op gebied van schieten wordt bijgehouden.

Uit de interviews is het volgende gebleken:

- Aan het begin van de week is de opzet van de opleiding met de gastinstructeurs en de instructeurs i.o. besproken. De instructeurs i.o. krijgen een intakegesprek met de C-IG CT. In dit gesprek wordt kenbaar gemaakt wat de inhoud is van de opleiding en wat er van de instructeurs i.o. wordt verwacht. In deze week heeft tevens een aantal schietmomenten plaatsgevonden en is de CQB werkwijze met de instructeurs afgestemd. Tevens wordt de opleidingssystematiek behandeld; hierin komen ook de veiligheidstechnische aspecten van de opleiding terug.
- De instructeurs i.o. werden gedurende hun opleiding begeleid door instructeurs van de IG CT. De instructeurs i.o. voerden lessen eveneens onder begeleiding uit. Deze lessen kennen een opbouw in moeilijkheidsgraad. De voortgang van de instructeurs i.o. werd elke week mondeling besproken door de instructeurs van de IG CT en de C-IG CT. Tijdens de CT-opleiding is één instructeur i.o. ontheven op basis van onvoldoende presteren.
- In de praktijk zag de begeleiding er als volgt uit: de groep cursisten werd in twee delen gesplitst waarbij een wisselprogramma werd gedraaid per dagdeel. Dit bestond bijvoorbeeld uit een dagdeel schieten en een dagdeel tactiek. Bij de lessen tactiek werd in de ochtend de les verzorgd door een instructeur van de IG CT. Hij werd daarbij ondersteund door een instructeur i.o.. In de middag werd dezelfde les gegeven aan de volgende groep. Deze les werd dan gegeven door de instructeur i.o. en hij werd hierin begeleid door de 'vaste' instructeur. Na elke gegeven les kreeg een instructeur i.o. feedback op zijn functioneren. Het geven van de schiettrainingen gebeurde op vergelijkbare wijze.
- Voor deelname aan de oefeningen met live fire dient een instructeur i.o. te beschikken over voldoende kennis en CT-instructievaardigheden om veilig te werken. Dit werd beoordeeld aan de hand van de door de instructeur i.o. gegeven lessen die waren uitgevoerd met FX munitie.

Het bepalen van de locatie van de doelen in een schiethuis is van meerdere factoren afhankelijk:

- Het baanreglement;
- De schietinrichting (al dan niet doorschietbare wanden);
- Het geplande doel van de oefening of het scenario;
- Het niveau van het personeel dat deelneemt aan de schietoefening;
- De te gebruiken wapens en munitie;
- Het besluit van de baancommandant.

Het plaatsen van de doelen werd in de CT-instructeursopleiding slechts in de praktijk in het shootinghouse onderwezen en geoefend.

Het ontbreken aan het separaat onderwijzen van de plaatsing van doelen, waarbij de moeilijkheidsgraad toeneemt van een simpele situatie (bijv. 1 ruimte, niet-doorschietbare wanden, 1 doel) naar een complexe en onoverzichtelijke situatie (bijv. meerdere ruimten deels

in elkaars verlengde, doorschietbare wanden, meerdere doelen per ruimte die 270 graden weggezet mogen worden, stack 4 man en meer).

Hoewel de wanden in de praktijk vaak doorschietbaar zijn en er ook met doorschietbare wanden werd opgeleid en getraind, is het onderwijzen van het veilig plaatsen van doelen in een schiethuis volgens de CvO een onderbelicht aspect in de CT-instructeursopleiding geweest.

Door een portfolio aan te leggen van verschillende schiethuisindelingen kan de veilige plaatsing van doelen in een schiethuis eenvoudig in oplopende moeilijkheidsgraad tijdens de CT-instructeursopleiding onderwezen worden. Hiermee ontstaat een beter besef van de potentiële gevaren in de combinatie van de locatie van personen (inclusief de positie van de instructeur zelf), doorschietbaarheid en vuurrichtingen.

Conclusies:

- *De CT-instructeursopleiding had een geleidelijke en stapsgewijze opbouw van moeilijkheidsgraad;*
- *Voor de instructeursopleiding was vrijwel niets formeel vastgelegd; er werd daarbij met name gesteund op vakmanschap;*
- *Uit de interviews blijkt dat de instructeurs in opleiding dagelijks door ervaren instructeurs zijn begeleid, waarbij al 7 weken intensief met elkaar werd samengewerkt;*
- *Het functioneren van het slachtoffer is gemonitord en hij is op praktische leest opgeleid;*
- *Het onderwijzen van het veilig plaatsen van doelen in een schiethuis is volgens de CvO een onderbelicht aspect in de CT-instructeursopleiding geweest;*
- *De wisseling tussen FX-(verf)munitie en scherpe munitie werd stapsgewijs in de CT-opleiding van de instructeurs opgebouwd.*

Aanbevelingen:

- *KCT dient in de eerste helft van 2018 de CT-instructeursopleiding te documenteren en te voorzien van Kwalificatie Profielen en Learning Support Packages;*
- *KCT moet de opleiding voor CT-instructeur z.s.m. op de voor Defensie gebruikelijke wijze (combinatie van opleidingsdeskundigen en Subject Matter Experts) vormgeven;*
- *In het Learning Support Package van de CT-instructeursopleiding als vermeld onder b. hierboven moet worden opgenomen hoe het analytisch vermogen getraind en het inzicht van instructeurs vergroot kunnen worden, bijv. door verschillende keuzes in de opzet van CQB-schietoefeningen voor te leggen die de veiligheid beïnvloeden;*
- *Er zal volgens de CvO in het Learning Support Package als hierboven vermeld naar een praktische balans gestreefd moeten worden tussen enerzijds vakmanschap en anderzijds regelgeving en opleidingsdocumenten.*

5.7.2 De CT-operator opleiding

Het is gebleken dat CT-opleiding 2016-01 een geleidelijke, stapsgewijze en zorgvuldige opbouw van moeilijkheidsgraad had. De overgang van FX-munitie, naar scherpe munitie wordt naar mening van de CvO zorgvuldig en stapsgewijs in de CT-opleiding opgebouwd.

De CT-opleiding bevond zich in de zevende week van de opleiding toen het ongeval plaatsvond. De cursisten waren op het gebied van dynamisch schieten en tactiek op dat moment al geëxamineerd (en daarmee gekwalificeerd) om met 6 man in een schiethuis met scherp te werken. De 6 mans drill was al beoefend met FX-munitie.

Het proces van leren van motorische taken waarbij een appèl gedaan moet worden op uiteindelijk reflexmatig handelen, vindt altijd plaats van het bewust cognitief handelen naar

het uiteindelijk geautomatiseerd/reflexmatig handelen. De operators in opleiding zaten op het moment van het voorval in deze transitiefase.

Conclusies:

- *De operators waren gekwalificeerd om tot en met 6 man schietoefeningen uit te voeren met scherpe munitie in een CQB faciliteit;*
- *De CT-opleiding 2016-01 had een geleidelijke en stapsgewijze opbouw van moeilijkheidsgraad;*
- *De wisseling tussen FX-(verf)munitie en scherpe munitie werd stapsgewijs in de CT-opleiding van de cursisten opgebouwd;*

5.7.3 Waarde van filmopnames

Filmopnames zijn van grote meerwaarde gebleken bij het evalueren tijdens opleidingen en trainingen. Het aanwezige camerasysteem van de Politieacademie was niet in gebruik. Bij navraag bleek dat het, hoewel opgeleverd, niet gereed was voor gebruik. De projectmanager van de Politieacademie stelde ten aanzien van het camerasysteem:

- *“Bij sommige opleidingen wordt het camerasysteem Omnicast gebruikt. Het is binnen politieopleidingen (vuurwapenopleidingen) een vrij nieuw fenomeen om camerabeelden op te nemen en deze voor leerdoelen te gebruiken;*
- *In de afbouwfase is de keuze gemaakt het camerasysteem in het gebouw te installeren, wetende dat binnen de vuurwapenopleiding niet erg enthousiast gereageerd werd op het aanbrengen van dit systeem;*
- *Al snel echter bleek dat de lijncapaciteit niet voldoende was. Acties om dit te verhelpen hebben buiten mijn beeld plaatsgevonden. Echte druk zat niet op het verhelpen van dit probleem aangezien het nog geen functie binnen de onderwijsuitvoering had.”*

Vanuit het KCT wordt aangegeven dat het evalueren met een centraal camerasysteem te lang duurt en dat het systeem te lastig te bedienen is. Er wordt echter ook door het KCT aangegeven dat camerabeelden een duidelijke meerwaarde hebben voor het evalueren tijdens de opleidingen. In een interview merkt een instructeur op: *“Daar leren ze tien keer sneller van dan als wij altijd maar zeggen wat ze allemaal fout doen”*. Het KCT maakt al enige jaren gebruik van een iPad om hiermee filmopnames te maken ten behoeve van evaluaties.

Conclusie:

- *Filmen tijdens de CT-opleiding en –training heeft grote meerwaarde bij het evalueren.*

Aanbeveling:

- *Continueer het gebruik van filmopnames ten behoeve van evaluaties in de CT-opleiding en -training.*

5.7.4 Instructeursopleiding in internationaal perspectief

Tijdens het bezoek van de CvO aan Zweden en Duitsland bleken er verschillen te bestaan in de instructeursopleidingen zoals die door Zweden, Duitsland en de USA worden gegeven.

In Zweden wordt, voor de CQB-installatie die bezocht is, een instructeur in slechts één dag opgeleid. Dit betreft instructeurs van reguliere infanterie-eenheden. De instructeur die de instructeursopleiding gaf, was bewust al ca. 7 jaar aan de opleiding verbonden in verband met de borging van zijn kennis en vakmanschap. Ook werd getoond dat een eenvoudige en pragmatische risico analyse door ervaren personeel gemaakt kan worden. Deze risico

analyse maakte deel uit van een oefenplan, dat goedgekeurd was door de verantwoordelijke commandant.

Het bezoek aan Grafenwöhr leerde dat de USA een andere invalshoek kent. Daar is een teamsergeant gerechtigd om te trainen met zijn groep in de CQB-faciliteit inclusief het gebruik van scherpe munitie, mits hij voldoet aan twee criteria. De sergeant moet met goed gevolg de SFARTEACT hebben afgerond en hij moet instructeursbevoegdheid hebben. De USA kent geen specifieke CT-instructeursopleiding. Om instructeur te worden aan de SFARTEACT-opleiding kennen zij wel een Training-on-the-Job periode van ongeveer een jaar.

Conclusies:

- *De opleiding van CT-instructeurs verschilt in hoge mate in verschillende landen;*
- *In Zweden hanteert men een pragmatische aanpak, op basis van vakmanschap, van de risicoanalyse en de autorisatie daarvan.*

5.8 De baanorganisatie en kwalificaties

5.8.1 De baanorganisatie tijdens de schietoefeningen

Op de dag van het ongeval was instructeur X de CT-instructeur tijdens de eerste run met een stack van vier personen. Het slachtoffer was tijdens de tweede run de CT-instructeur van eenzelfde run. Instructeur Y stond tijdens beide runs op de catwalk.

De functie van baancommandant was volgens de CvO niet expliciet belegd.

Uit interviews blijkt dat de C-IG CT aan alle drie betrokken instructeurs de opdracht heeft meegegeven om de veiligheid van de vier cursisten tijdens de uitvoering van de run in de gaten te houden. Hierbij zou instructeur Y dit vanaf de catwalk uitvoeren en de andere twee instructeurs zouden dit doen vanuit de positie als vijfde man in de run die zij op dat moment begeleiden.

Binnen de IG CT was men ten aanzien van veiligheid van mening dat het voldoende was om twee ervaren CT-instructeurs in het shootinghouse te hebben: één op de catwalk en de ander aansluitend op de stack. Hierdoor zijn de functies van baancommandant en HSI niet formeel toegewezen.

Volgens de CvO was het gevolg daarvan dat er geen scheiding was tussen de taken en verantwoordelijkheden die belegd zijn bij functies van baancommandant en HSI. Voor de baancommandant betreft dat de verantwoordelijkheid voor het naleven van de regelgeving en het toezien op de veiligheid. Voor de HSI betreft dit de verantwoordelijkheid voor het voorbereiden, uitvoeren en evalueren van schietoefeningen.

Door de afwijkende inrichting van de baanorganisatie is de integrale veiligheid van de schietoefening onderbelicht gebleven, waardoor een blinde vlek bestond ten aanzien van de veiligheid van de baanorganisatie zelf. In het bijzonder gold dit voor de positie van de instructeur als vijfde man in de stack. Dit werd nog versterkt door de expliciete opdracht van C-IG CT aan de instructeurs om op de veiligheid van de vier cursisten te letten.

Ten aanzien van de baanorganisatie stelt het Verbijzonderend schietbeleid KCT: 10b.: *“De eisen en richtlijnen ten aanzien van de KL schietfilosofie zijn niet altijd verenigbaar met de specifieke eisen die aan Speciale Operaties (in het bijzonder HRO en CT) en de hieraan gerelateerde schietopleiding en -training gesteld moeten worden. Het KCT heeft daarom een eigen schietfilosofie en een specifieke baanorganisatie zodat een adequate schietopleiding en -training met de daarbij behorende veiligheid worden gegarandeerd.”*

De CvO concludeert dat het van belang is dat het KCT met het SICT nagaat hoe de baanorganisatie van CT-oefeningen (die in verschillende samenstellingen worden uitgevoerd) er uit moet zien. Daarbij dient ook nadrukkelijk gekeken te worden naar al dan niet te combineren taken, zoals (maar niet uitsluitend) die van baancommandant belast met de veiligheid en met andere taken zoals filmen. Ook zal er duidelijk onderscheid gemaakt moeten worden tussen schietoefeningen tijdens opleiding versus schietoefeningen of gevechtsschietoefeningen tijdens een training.

Conclusies:

- *Het KCT mag een specifieke baanorganisatie hanteren;*
- *Door de gehanteerde baanorganisatie is de integrale veiligheid van de schietoefening onderbelicht gebleven, waardoor een blinde vlek bestond ten aanzien van de veiligheid van de baanorganisatie zelf.*

Aanbevelingen:

- *Het is van belang dat KCT in samenspraak met het SICT in de eerste helft van 2018 nagaat hoe de baanorganisatie tijdens CT-oefeningen (die in verschillende samenstellingen worden uitgevoerd) er uit moet zien, waarbij ook nadrukkelijk gekeken wordt naar al dan niet te combineren taken, zoals (maar niet uitsluitend) die van baancommandant belast met de veiligheid en met andere taken;*
- *Besteed bij de risicobeoordeling van opleidingen en trainingen expliciet aandacht aan de risico's voor de instructeurs.*

5.8.2 Kwalificaties van de functionarissen

Het slachtoffer was gekwalificeerd als HSI 1 SF KCT. Tevens had het slachtoffer de CT-opleiding met goed gevolg voltooid. Hiermee was hij volgens het Verbijzonderend schietbeleid KCT (pt. 7.b) bevoegd en gekwalificeerd om op te treden als CT-instructeur.

Zoals reeds is gesteld onder par. 5.2.3 is de CvO met de Instructiegroep CT van het KCT en het SICT van mening, dat de kwalificatie HSI 2+ SF KCT ten opzichte van de kwalificatie HSI 1 SF KCT bij het gebruik van de CT-schiettabel niet noodzakelijk was.

De kwalificaties die het slachtoffer, instructeur X en instructeur Y hadden, zijn in de volgende tabel weergegeven.

Naam	CT-opgeleid	HSI 1 SF KCT	CT-instr	HSI 2+ SF KCT	BC 1	BC 2+
Slachtoffer	C	C	B	-	C	-
X	C	C	C	-	C	-
Y	C	C	C	-	C	-

C = gecertificeerd. **B** = gekwalificeerd en bevoegd. - = niet bevoegd en niet gecertificeerd

Conclusies:

- *Zowel de instructeurs X en Y als het slachtoffer waren ten tijde van het ongeval alle drie bevoegd en gekwalificeerd om als CT-instructeur op te treden; instructeurs X en Y waren ten tijde van het ongeval gecertificeerd als CT-instructeur;*
- *Zowel de instructeurs X en Y als het slachtoffer waren gekwalificeerd om als Baancommandant op te mogen treden.*

5.8.3 Besluitvorming inzet van het slachtoffer

Om de schietoefeningen in het shootinghouse zonder oponthoud achter elkaar te kunnen uitvoeren, was er een extra instructeur nodig. Op de maandagavond voor het ongeval is dit door de instructeurs besproken en is bekeken wie van de instructeurs in opleiding hiervoor in aanmerking kwam.

De instructeurs van de instructiegroep waren van mening dat het slachtoffer “*het verst*” was en dat hij “*er wel aan toe was*” om zelfstandig op te treden als schietinstructeur. De C-IG CT heeft op basis hiervan besloten om hem de volgende dag in te zetten.

5.9 Risicomanagement en RI&E

5.9.1 RI&E van het shootinghouse van de Politieacademie

Aan de CvO is een beknopte RI&E van het shootinghouse door de Politieacademie ter beschikking gesteld, het “TRA formulier shootinghouse scherp” d.d. 30-6-2015 (bijlage C). Het is niet bekend of dit formulier voordat het ongeval plaats vond aan het KCT ter beschikking is gesteld.

In maart 2014 is een “Rapportage RI&E Politieacademie Locatie Ossendrecht” opgesteld door Van MaetisArdyn N.V.. Het shootinghouse is daarin slechts in algemene termen in opgenomen, omdat het nog gebouwd moest worden (bijlage D).

De risicobeoordeling van de Politieacademie van het shootinghouse brengt de specifieke risico's die de CT-opleiding in het shootinghouse met zich meebrengt, onvoldoende in kaart.

Conclusie:

- *De risicobeoordeling van de Politieacademie had geen meerwaarde voor het beoogde gebruik van het shootinghouse door het KCT.*

5.9.2 Risicobeoordeling KCT

Uit de interviews met personeel van het KCT blijkt dat er vanaf het eerste bezoek aan het shootinghouse in 2014 gemengde gevoelens bestonden over het gebruik ervan. Een aantal geïnterviewde instructeurs gaf aan dat ‘de baan niet prettig aanvoelde’ doordat de wanden doorschietbaar waren, er weinig overzicht was en de ruimten krap waren.

Er was geen formele Risico Analyse of RI&E uitgewerkt. Hierdoor was er geen concreet inzicht omtrent de risico's en eventueel benodigde middelen. Hiermee werd de commandantenlijn C-S&STT , C-OTCSO en C-KCT niet van de benodigde informatie voorzien. Daarmee werd C-KCT de mogelijkheid ontnomen om een beslissing te nemen ten aanzien van acceptatie of mitigatie van de risico's.

Het KCT beschikte over één PRM functionaris, die eind 2015 gestart was met het opstellen van de RI&E voor heel KCT. Gedurende de eerste helft van 2017 is hij op een andere functie dan PRM uitgezonden geweest. Het KCT heeft een achterstand op het gebied van RI&E, bovendien vragen snelle ontwikkelingen om een continue zorg voor het up to date houden van RI&E's.

De CvO is van mening dat er onvoldoende capaciteit was en is ingeregeld om het RI&E-proces voor geheel KCT te ondersteunen. Daarnaast vraagt het maken van een goede RI&E om ervaring en vakmanschap.

Ondanks de bedenkingen die men had, is men het shootinghouse van de Politieacademie gaan gebruiken in de CT-opleiding en –trainingen van het KCT. Door de IG CT is besloten een aantal van de onderkende risico's in de CT-opleiding te mitigeren door de volgende maatregelen:

- Gebruik van slechts een gedeelte van het shootinghouse;
- Runs met scherpe munitie werden met maximaal vier cursisten uitgevoerd, in plaats van met zes cursisten;
- Bij de schietoefening van 22 maart werden de doelen in de korte hoeken geplaatst, waardoor de moeilijkheidsgraad beperkt bleef. Dit werd met name gedaan omdat de cursisten en de instructeur i.o. deze schietoefening met 4 man voor het eerst met scherpe munitie zouden uitvoeren.

Naast bovenstaande specifieke maatregelen voor dit shootinghouse, golden ook de gebruikelijke veiligheidsregels voor het werken in een schiethuis. Deze veiligheidsregels maken deel uit van de "Veiligheidsbriefing LFM 2015-2 T1G, Crawfordsville, AR (USA)". Deze veiligheidsbriefing werd ook gebruikt in de CT-opleiding in het shootinghouse van de Politieacademie.

In de bespreking 's avonds op 21 maart is door de C-IG CT de veiligheid ter sprake gebracht. Het optreden van de instructeur op de baan zool diende uitgevoerd te worden als 5^e man in de stack. Aan deze bespreking hebben alle instructeurs (op functie geplaatst bij de IG CT, gastinstructeurs en de instructeurs i.o.) deelgenomen.

Men was binnen de IG CT van mening dat bullet traps "*niet noodzakelijk*" waren voor het soort schietoefeningen in deze fase van de opleiding. Ook was men in de veronderstelling dat er toch geen geld voor zou zijn, gezien de tekorten aan ander essentieel materieel zoals nachtzichtapparatuur, wapens en radio's. Er blijkt veel over bullet traps gesproken te zijn, maar dit leidde niet tot concrete acties zoals bijvoorbeeld het doen van een formele behoeftestelling.

Er is door het CvO wel vastgesteld dat in de week voor het ongeval nog een email door de instructiegroep naar de Politieacademie is gestuurd met voorbeelden van bullet traps.

Zoals in par. 5.2.1 is geconcludeerd:

Het gebruik van het shootinghouse van de Politieacademie door het KCT was nog niet beschreven in een RI&E van het KCT. Het gevolg hiervan was dat de risico's niet inzichtelijk waren bij de commandant en de MC. Hierdoor kon er ook geen afweging en besluitvorming over risico's en mitigerende maatregelen plaatsvinden.

Conclusies:

- *Door de IG CT is een bewuste risico afweging gemaakt, echter deze was niet compleet en is niet op schrift gesteld. De afweging heeft wel tot aanpassingen in het programma geleid, (stack max 4 en doelen in de korte hoek), echter de maatregelen zijn onvoldoende gebleken om het ongeval te voorkomen;*
- *C-KCT was onvoldoende op de hoogte van de risico's en de veiligheidsaspecten van het gebruik van het shootinghouse van de Politieacademie; er is niet conform VMS-DEF door het KCT een RI&E voor het shootinghouse uitgevoerd. Hierdoor zijn risico's niet inzichtelijk in beeld gebracht en geëvalueerd, waarmee de mogelijkheid is ontnomen om afgewogen en op het juiste niveau een besluit te nemen over het al dan niet toepassen van veiligheidsverhogende maatregelen;*
- *De capaciteit voor ondersteuning van het RI&E-proces voor geheel KCT was onvoldoende;*
- *Het maken van een goede RI&E vereist ervaring en vakmanschap;*
- *De impliciete aanname was dat er geen budget voor bullet traps zou zijn.*

Aanbevelingen:

- *C-KCT dient ervoor te zorgen dat in 2018 binnen het KCT de uitvoering van VMS DEF en VS 2-1998 (Personeels Risico Management) gewaarborgd wordt, onder andere door te voorzien in voldoende capaciteit, ervaring en vakmanschap en door risicobeoordelingen op te stellen voor elke combinatie van faciliteit en activiteit;*
- *Breng de uitkomsten van deze risicobeoordelingen in in de commandantenlijn en de MC en leg vast welke besluiten en acties worden genomen;*
- *Het snel verwerken van ervaringen tijdens daadwerkelijke inzet binnen het KCT en het gebruik van nieuwe middelen/werkwijzen betekent dat bij het KCT continu aandacht zal moeten zijn voor het toetsbaar uitvoeren van risicobeoordelingen en de beslissingen over de al dan niet te nemen mitigerende maatregelen.*

5.10 Tripod Bèta analyse van het ongeval

In deze paragraaf wordt het ongeval zelf nader geanalyseerd aan de hand van de Tripod Bèta methodiek. Hier worden op hoofdlijnen de gebeurtenissen en de mogelijke barrières beschreven, die in de daarna volgende paragrafen nader worden geanalyseerd.

In een Tripod Bèta diagram is het ongeval als volgt weer te geven, zie figuur 5.1.

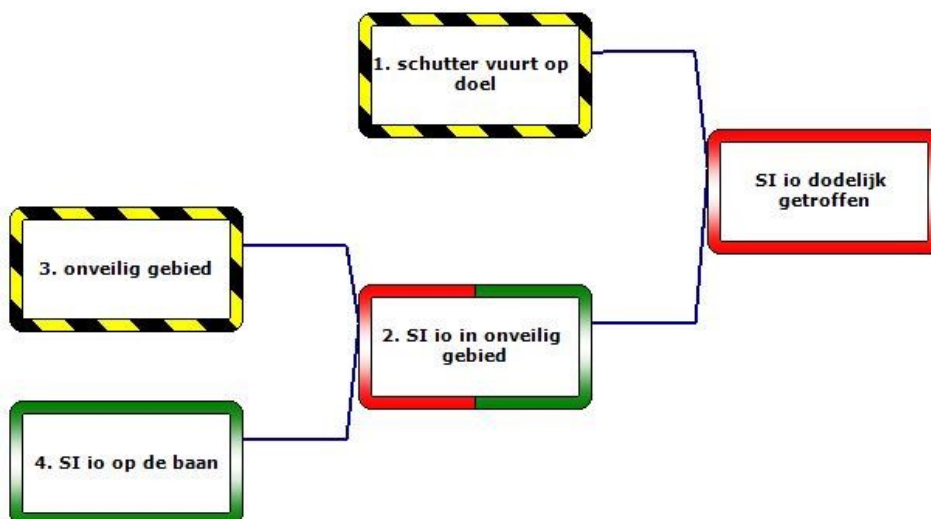

Figuur: 5.1: Tripod Bèta Basis

De ongewenste gebeurtenis (de instructeur i.o. wordt dodelijk getroffen) in figuur 5.1 is afhankelijk van twee zaken. Er moet door een schutter geschoten worden (1) en de SI i.o. moet zich in onveilig gebied bevinden (2). Als de SI niet op de baan is (4) kan hij ook niet geraakt worden. Evenzo, als er geen onveilig gebied (3) is, is er ook geen gevaar.

Vervolgens is bekeken welke barrières (datgene wat het ongeval had kunnen voorkomen) al dan niet aanwezig waren en of deze gefunctioneerd hebben, zie figuur 5.2. Te beginnen bij het schot; als het niet letale munitie betreft (2C in figuur 5.2) of de kogel wordt afgevangen door een kogelvanger (2B) of de wand is niet doorschietbaar (2A), dan had de SI i.o. niet getroffen kunnen worden. Geen van deze barrières was aanwezig.

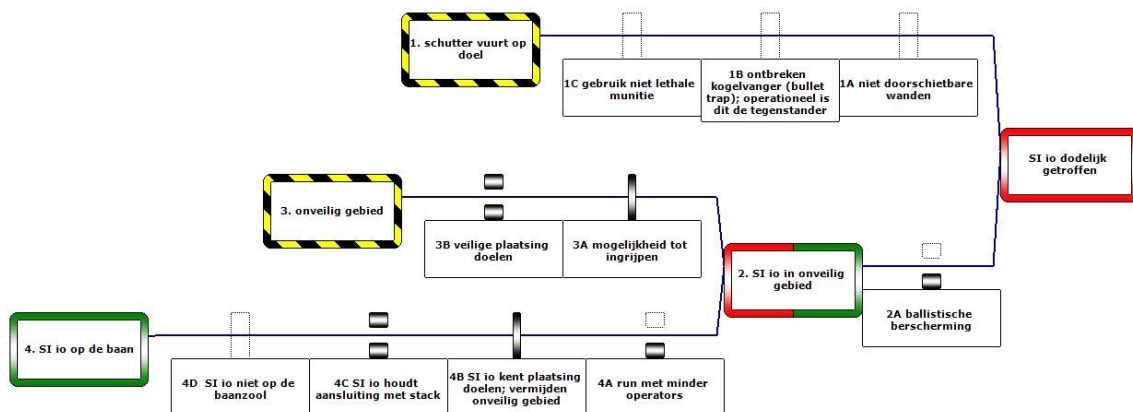

Figuur: 5.2: Tripod met barrières die het ongeval mogelijk hadden kunnen voorkomen.

De volgende lijn in figuur 5.2 is wanneer de SI i.o. zich in onveilig gebied bevindt (2). Als de doelen veilig geplaatst zijn (3B) of als er een mogelijkheid is tot ingrijpen (3A) zal er wederom geen probleem zijn. Deze barrières hebben niet afdoende gewerkt, deze zijn respectievelijk weergegeven als falend en onbetrouwbaar. Ook de werking van ballistische bescherming (2A), zou mogelijk het gevaar hebben kunnen afwenden, echter dit is niet adequaat gebleken.

De daarop volgende lijn in figuur 5.2 is de SI i.o. zelf (4). Als hij niet op de baan is (4D), kan hij ook niet worden getroffen. De volgende barrière is het aansluiting houden met de stack (4C), dit heeft niet gewerkt. 4B Houdt in dat de SI i.o., door zelf de doelen te plaatsen, zich niet in onveilig gebied zou gaan begeven, hetgeen een onbetrouwbare maatregel is gebleken. Als mitigerende maatregel werd tevens aangenomen door de IG CT dat het aantal operators te beperken (4A) de SI i.o. veilig zou zijn. Ook deze barrière heeft niet voldoende gewerkt.

Voor de leesbaarheid worden de verschillende delen van het Tripod Bèta diagram apart weergegeven en besproken.

5.10.1 Tripod deelanalyse 1: van schot naar treffen



Figuur: 5.3: Tripod deelanalyse 1: van schot naar treffen

5.10.1A Niet doorschietbare wanden

In een realistische situatie kan er met de standaard NATO 5.56mm ball munitie door muren en plafonds geschoten worden.

In opleidings- en trainingsfaciliteiten is het echter mogelijk om alle wanden en e.v.t. plafonds volledig kogelwerend te maken. Hierbij is het onmogelijk dat een kogel het vertrek verlaat en schade kan toebrengen aan personeel en materieel in een ander vertrek. Men beperkt hierdoor het onveilige gebied; dit blijft namelijk beperkt tot de ruimte waarin de actie plaatsvindt.

Schietfaciliteiten met niet-doorschietbare wanden zijn veel duurder in aanschaf dan schietfaciliteiten met doorschietbare wanden. Omdat doorschietbare wanden in het algemeen veel lichter zijn, is het vaak eenvoudiger om daarmee snel gelegenheidstrainingsfaciliteiten in te richten.

Conclusie:

- *Doorschietbare wanden leveren extra complexiteit, een groot onoverzichtelijk onveilig gebied in overige ruimtes en moeilijker te voorspellen veilige zones.*

5.10.1B Kogelvanger of bullet trap

Tijdens een operationele inzet functioneert de tegenstander in feite als kogelvanger. Dit levert dan ook het kleinst mogelijke onveilige gebied ten aanzien van het eigen optreden op; namelijk tussen schutter en tegenstander.

In een schiethuis is het ook wenselijk dat de kogel op of direct na het doel gestopt wordt. Een mogelijkheid is om de schijf direct voor of op/tegen een verplaatsbare kogelvanger (bullet trap) te plaatsen. De kogel komt niet verder dan zijn doel en zo wordt het onveilig gebied effectief kleiner.

De bullet trap zelf is groter dan het trefvlak van het doel, wat een extra veiligheidsmarge oplevert. Kogels die buiten de doelvoorstelling terecht komen, maar de bullet trap wel treffen, worden daarmee ook weggevangen.

Hierbij is het nog steeds mogelijk dat wanneer men de bullet trap mist, de kogel het vertrek verlaat indien er doorschietbare wanden zijn. In een dergelijke situatie geeft een niet-doorschietbare wand een extra bijdrage aan de veiligheid voor personeel op de baanzoom, evenals voor de baanorganisatie en waarnemers in het schiethuis.

Het vrij kunnen plaatsen van doelen in een vertrek heeft grote opleidings- en trainingsvoordelen, omdat er daardoor meer flexibiliteit is ten aanzien van verschillende scenario's. In dat geval is een bullet trap noodzakelijk om het gebied achter het doel zo veilig mogelijk te houden.

Een geschikte bullet trap voor de 5.56mm ball munitie met penetrator (standaard binnen Defensie in gebruik) is echter geen eenvoudige zaak, omdat de penetrerende werking groot is. Ten tijde van het ongeval waren de ontwikkelingen nog volop in gang.

In een schiethuis is het ook een optie om munitie met minder penetratievermogen te gebruiken, zoals bijvoorbeeld frangible munitie waardoor er minder zware eisen aan de kogelvanger gesteld kunnen worden, of dat deze langer meegaat. Uitgangspunt daarbij moet zijn dat de munitie tot een afstand van ca. 25m dezelfde kogelbaan heeft als de ball munitie en ook een vergelijkbare schutterservaring geeft. Uiteindelijk is het een kostenoverweging waarbij het gehele systeem bestaande uit wapen, type munitie en de kogelvanger in samenhang moet worden beschouwd.

De combinatie van bullet traps en niet-doorschietbare wanden is de meest ideale optie. In het onwaarschijnlijke geval dat de operator zijn doel en de bullet trap mist, zal de niet-

doorschietbare wand van het vertrek de kogel opvangen zodat er buiten het vertrek geen schade zal optreden.

Ook heeft de CvO vastgesteld dat in een van de doorzichtige kunststof beschermplaten op de catwalk van het shootinghouse van de Politieacademie twee inslagen waarneembaar waren. Het is niet duidelijk geworden of de inslagen het gevolg zijn van ricochets of directe treffers. Uit de interviews met personeel van de Politieacademie en het KCT blijkt dat dit tussen KCT en Politieacademie is besproken en dat 1 inslag is ontstaan tijdens het gebruik door het KCT. Hierna heeft de Politieacademie aanpassingen gedaan aan het shootinghouse, bijvoorbeeld het vervangen van de metalen deurscharnieren. Het KCT heeft hiervan geen voorvalmelding (in het PeopleSoft systeem 'Melden Voorval') gedaan. Dit voorval had als onderbouwing van de behoefte voor bullet traps kunnen dienen.

Conclusies:

- *Het doorschietbaar zijn van de wanden in combinatie met het niet aanwezig zijn van bullet traps, heeft een essentiële rol gespeeld bij het treffen van het slachtoffer;*
- *De CvO is van mening dat een schiethuis met doorschietbare wanden voor opleidingsdoeleinden waarbij met scherp wordt geschoten, ongeschikt is.*
- *Bij de keuze van een bullet trap moet het gehele systeem bestaande uit wapen, munitie en bullet trap in samenhang worden beschouwd. In de USA wordt bijvoorbeeld gebruik gemaakt van een combinatie van frangible munitie en bullet traps;*
- *Van de inslagen in de doorzichtige kunststof beschermplaten op de catwalk is geen 'melding voorval' door het KCT gedaan;*
- *De IG CT had dit voorval kunnen aangrijpen als onderbouwing van de behoefte voor bullet traps.*

Aanbevelingen:

- *In de CT-opleiding in een schiethuis met scherpe munitie moet meer ruimte voor fouten mogelijk zijn: er dienen met onmiddellijke ingang extra veiligheidsbarrières ingebouwd te worden in de vorm van niet-doorschietbare wanden en het gebruik van bullet traps achter doorschietbare doelen;*
- *Verplicht per direct het gebruik van bullet traps door het KCT in een schiethuis met scherpe munitie, zodat doelen vrijelijk in de ruimte kunnen worden geplaatst;*
- *Voorzie met onmiddellijke ingang in geschikte bullet traps voor het KCT;*
- *C-KCT dient zorg te dragen dat het personeel van het KCT met regelmaat wordt voorgelicht over het nut van en de verplichting om zelf voorvallen te melden via het registratiesysteem in Peoplesoft.*

5.10.1C Gebruik letale/niet-letale munitie

Tijdens de schietopleiding tot CT-operator wordt gebruik gemaakt van een aantal letale- en niet letale munitiesoorten, o.a. scherpe munitie, losse munitie, verfmunitie (FX) en korte baanmunitie (KB munitie).

Deze munitiesoorten worden gebruikt in de CT-opleiding om de veiligheid te waarborgen en om een logische opbouw te verkrijgen in het opleidingstraject van de operator. Voordat de operators een oefening met scherp uitvoeren, wordt deze oefening eerst met een niet-letale munitiesoorten onderwezen en beoefend.

Het schieten met scherpe munitie is een essentieel leerdoel in de opleiding. De schutterservaring bij het gebruik van scherpe munitie in een relatief kleine ruimte is fundamenteel anders dan bij het gebruik van niet-letale munitie. Dit heeft met verschillende aspecten te maken, waaronder het besef dat men met dodelijke munitie werkt en de effecten van de drukgolven en mondingsvlammen die optreden bij het afvuren van scherpe munitie in een kleine ruimtes. Bij schietoefeningen die voor de eerste maal met scherp worden uitgevoerd, blijkt dat de schutters qua snelheid en effectiviteit beduidend minder presteren dan bij het gebruik van niet-letale munitie. Door het veelvuldig trainen van de TTP's met scherpe munitie wordt de essentiële snelheid en effectiviteit gewaarborgd. Zoals eerder besproken heeft het KCT een zeer korte voorbereidingstijd voor een inzet. Deze voorbereidingstijd is te kort om op te kunnen werken naar het werken met scherpe munitie. Daarom moet dit tijdens de CT-opleiding aangeleerd worden en daarna tijdens trainingen in de parate compagnieën regelmatig beoefend worden.

Momenteel worden er interactieve middelen ontwikkeld waarbij de schutter met scherpe munitie of niet-letale munitie schietoefeningen en scenario's kan uitvoeren. De tegenstander en zijn directe omgeving worden hierbij geprojecteerd op b.v. een wand. Het is in de toekomst mogelijk om een veelvoud van scenario's te presenteren zodat de opleiding en training van de schutters zo realistisch mogelijk kan worden gemaakt. Doordat het middel interactief is, is het mogelijk om de tegenstander en zijn omgeving te laten reageren op het gedrag van de schutter (bijvoorbeeld vluchten, reageren op treffers of terugschieten met verfmunitie). De uitvoering van een scenario kan tevens uitgebreid worden geëvalueerd, wat het leerproces gunstig beïnvloed.

Conclusies:

- *Het opleiden en trainen met scherpe munitie is een essentieel middel om het benodigde hoge niveau van optreden en snelle operationele inzetbaarheid van de CT-operator te waarborgen;*
- *Nieuwe ontwikkelingen kunnen zeer bruikbaar zijn in het opleidings- en trainingstraject van de schutter in het algemeen en de CT-operator in het bijzonder.*

Aanbeveling:

- *Het IKCSO dient nieuwe ontwikkelingen op het gebied van opleidings- en trainingssimulatie te volgen en te bezien hoe deze effectief toe te passen zijn voor het KCT;*
- *Continueer het gebruik van scherpe munitie in opleidingen en trainingen van het KCT.*

5.10.2 Tripod deelanalyse 2: SI i.o. bevindt zich in onveilig gebied; ballistische bescherming

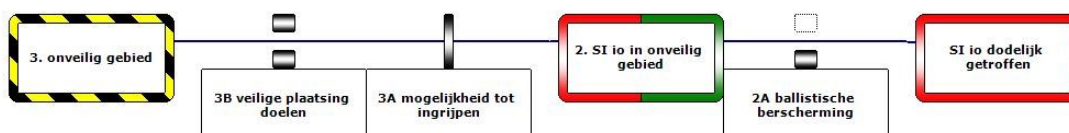

Figuur: 5.4: Tripod deelanalyse 2: SI i.o. bevindt zich in onveilig gebied; ballistische bescherming

5.10.2A Ballistische bescherming

Tijdens de schietoefening werd door de cursisten ballistische bescherming gedragen in de vorm van een scherfvest met kogelwerende borst- en rugplaten, helm en een ballistische bril.

De instructeurs droegen een scherfvest met kogelwerende borst- en rugplaten en een ballistische bril, maar geen helm.

In het protocol shootinghouse van de Politieacademie staat in het hoofdstuk uitvoering: *“de als standaard geldende beschermingsmiddelen voor politie en defensie of daaraan gelijkgestelde eenheden, worden aangevuld met kogelwerende uitrustingsstukken zoals helmen, vesten en daar waar vereist schilden”*.

Door het gebruik van het woord ‘zoals’ in bovenstaande regel wordt niet duidelijk of er een verplichting of een keuze bedoeld is. Volgens de CvO geeft deze regel dus geen duidelijke verplichting om helmen, vesten of schilden te dragen.

In Defensie regelgeving is geen verplichting opgenomen voor de instructeurs om een helm in een schiethuis te dragen. In de veiligheidsregels van het KCT werd de helm voor de cursisten verplicht gesteld, maar niet voor de instructeurs.

Voor aanvang van de CT-opleiding werd er een presentatie gegeven omtrent een aantal veiligheidsregels waaronder de verplichting om ballistische bescherming level-IV (bescherming tegen kogels uit wapens t/m 7.62mm) te dragen tijdens schietoefeningen in een schiethuis.

Zoals de naam al zegt, biedt een scherfvest slechts bescherming tegen scherven. De borst- en rugplaten van een scherfvest bieden ballistische bescherming level IV.

De gevechtshelm zoals in gebruik bij het KCT biedt enige ballistische bescherming voor een deel van het hoofd. Het dragen van een helm zorgt voor minder bewegingsvrijheid en observatievermogen van de instructeur. Een ander nadeel is dat de gehoorbescherming (Peltor) van de instructeur niet onder de helm past. Om deze redenen droegen de instructeurs geen helm.

Het scherfvest (en de helm indien deze gedragen zou zijn) had gezien de verwondingen van de SI i.o. geen beschermende functie kunnen bieden tijdens dit ongeval.

Een ballistische bril biedt bescherming voor de ogen tegen kleine scherven en deeltjes zoals stof en kruitresten en heeft derhalve geen kogelwerende werking. Het al dan niet dragen van een ballistische bril had geen invloed op het ongeval.

Het dragen van de beschermende kleding bij schietoefeningen in een schiethuis heeft buiten de beschermende werking voornamelijk de functie van het “train as you fight” principe. Het is belangrijk om op te leiden en te trainen in het tenue zoals men operationeel optreedt. Verder is het “afstellen” van de individuele uitrusting een leerdoel bij de CT-opleiding.

Er is door het CvO geen onderzoek gedaan naar verbeterde persoonlijke beschermingsmiddelen.

Conclusies:

- *De cursisten en instructeurs droegen de voorgeschreven bescherming;*
- *Het al dan niet dragen van de voorgeschreven bescherming had geen invloed op het voorval;*
- *Het dragen van een scherfwerend vest met kogelwerende platen en een gevechtshelm geeft slechts een beperkte bescherming bij schietoefeningen met scherpe munitie.*

5.10.3A Mogelijkheid tot ingrijpen

De mogelijkheid tot tijdig ingrijpen (nog voordat men aan het gebruik van de daarvoor beschikbare middelen toekomt) door de baanorganisatie heeft als barrière niet gewerkt. Hierdoor is dit in fig. 5.4 als een onbetrouwbare barrière aangeven.

Er zijn verschillende redenen aan te geven waardoor de mogelijkheden tot ingrijpen door de baanorganisatie onvoldoende konden werken. Dit werd veroorzaakt door een combinatie van de volgende factoren:

1. De snelheid van de acties
2. Gelijktijdig uitvoeren van taken
3. Onduidelijke toewijzing van taken
4. Focus op de veiligheid van de cursisten

Ad 1. De snelheid van de acties

Doordat de snelheid van de acties in het schiethuis gedurende de opleiding oploopt, wordt de mogelijkheid tot tijdig ingrijpen evenredig lager. Uit analyse van de filmbeelden in bijlage J, is gebleken dat vanaf het moment van binnentreden tot het eerste schot ongeveer 1 seconde ligt. Gezien deze beperkte reactietijd is het zinvol de baanorganisatie in het geval van een schiethuis nader te beschouwen.

De aanname bij een veiligheidsorganisatie is dat er tijd is om in te grijpen, om zo fouten of afwijkingen in de geplande gang van zaken te corrigeren.

Het concept baanorganisatie is gebaseerd op het feit dat de schutters gefocust zijn op hun eigen doelen, dat de HSI focust op de schutters en dat de baancommandant een algeheel overzicht behoudt. De baancommandant is verantwoordelijk voor de veiligheid alom.

Bij het optreden van een gevaarlijke situatie zal een typische reactiesnelheid liggen tussen de 0.4 en 1 seconde, waarna "stop, stop, stop" geroepen wordt. Daarna is nog een reactietijd vereist voor de schutters om te stoppen met vuren. Hierdoor zal de totale reactietijd op de baan, op z'n snelst, in de buurt van de 2 seconden liggen. Binnen het CT-optreden betekent dit dat de benodigde reactietijd in relatie tot de snelheid van de acties te lang is. Hierdoor kan niet altijd tijdig ingegrepen worden.

Een vakbekwame baanorganisatie zal vooral kijken naar de tactische uitvoering en 'weet' van te voren waar de belangrijke accenten of knelpunten tijdens het verloop van de oefening liggen. Door een ervaren blik kan men ingrijpen, voordat een situatie zich tot een gevaarlijk punt ontwikkelt. Specifieke ervaring in een schiethuis is hierbij van essentieel belang.

Ad 2. Gelijktijdig uitvoeren van taken

De baanorganisatie die op het moment van het ongeval aanwezig was, had een aantal taken te vervullen. Uit de interviews met de instructeurs bleek dat men zich zeer bewust was van een aantal taken, maar dat een aantal andere taken minder expliciet of afgeleide taken waren waar men zich minder van bewust was. Tijdens de bespreking met de instructeurs de avond voor het ongeval, heeft de C-IG CT nadrukkelijk de opdracht gegeven dat de instructeurs vooral moesten letten op de cursisten en hun veiligheid en dat de instructeur op de catwalk daarnaast ook diende te filmen. De aandacht van de instructeurs ging derhalve voornamelijk uit naar deze expliciete taken.

Wanneer men de gehele situatie beziet (4 cursisten, 1 SI i.o., 1 instructeur op de catwalk), moet geconcludeerd worden dat er naast de taken waar expliciet aandacht aan gegeven is, ook een aantal andere taken vervuld moesten worden.

De taken van instructeur Y ten tijde van het ongeval waren:

- Veiligheid cursisten
- Filmen
- Monitoring cursisten
- Veiligheid SI i.o.
- De eigen veiligheid op de catwalk
- Monitoring SI i.o.

De taken van de SI io ten tijde van het ongeval:

- Veiligheid cursisten
- Monitoring cursisten
- Eigen veiligheid
- Bewust zijn van waar de doelen stonden
- Aansluiting houden bij stack
- Het eigen leerproces: het leren begeleiden CQB oefening.

Zoals uit de nadere analyse van de filmbeelden van het ongeval in bijlage J blijkt, is het niet mogelijk al deze taken gelijktijdig goed uit te voeren zodra er onverwachte situaties optreden. Dit in tegenstelling tot de eerste run van instructeur X waarbij alles loopt zoals verwacht en waarbij er geen beroep wordt gedaan op de baanorganisatie om in te grijpen.

Ad 3. Onduidelijke toewijzing van taken

Door de gehanteerde baanorganisatie is de integrale veiligheid van de schietoefening onderbelicht gebleven, waardoor een blinde vlek bestond ten aanzien van de veiligheid van de baanorganisatie zelf. Dit is beschreven in de analyse in par. 5.8.1.

Ad 4. Focus op de veiligheid van de cursisten

Uit de interviews met de instructeurs van het KCT blijkt dat zij zeer gericht waren op de veiligheid van de cursisten. Dit was hen ook door de C-IG CT opgedragen. Hun eigen veiligheid en die van collega-instructeurs kwamen daarmee onbewust op de achtergrond. In bijlage J, de analyse van de filmbeelden, is dit verder uitgewerkt.

Met betrekking tot instructeur Y op de catwalk is uit de filmbeelden een focus op te maken voor de verrichtingen van de cursisten; hij is bezig met filmen en het monitoren van de cursisten. Dit blijkt ook uit het interview: *“ik was bezig met de mensen (de cursisten) die binnenkwamen in die tweede ruimte”*. De aandacht voor veiligheid van het slachtoffer, perifeer in zijn waarnemingsbeeld, schuift hiermee naar een lagere prioriteit.

Resumerend komt de CvO tot de conclusie dat in een schiethuis naast de organisatorische veiligheden ook (fysieke) veiligheidsbarrières ingebouwd moeten worden.

Conclusies:

- *De snelheid van de acties in een schiethuis is dermate hoog, dat tijdig ingrijpen door de baanorganisatie niet gegarandeerd kan worden;*
- *De baanorganisatie in het shootinghouse had een groot aantal taken. Niet alle taken konden gelijktijdig voldoende worden uitgevoerd, waardoor de veiligheid onder druk kwam te staan;*
- *De mate van vakbekwaamheid in een schiethuis bepaalt mede het vermogen van de baanorganisatie om tijdig in te grijpen;*
- *In een schiethuis moeten naast de organisatorische veiligheden ook fysieke veiligheidsbarrières ingebouwd worden.*

Aanbevelingen:

- *Leg bij de eerstvolgende herziening van het Verbijzonderend Schietbeleid KCT vast dat de Baancommandant bij CQB-schietoefeningen zich uitsluitend met veiligheid dient bezig te houden;*
- *Draag zorg voor fysieke veiligheidsmaatregelen in schiethuizen (niet-doorschietbare wanden en bullet traps).*
- *KCT dient in de eerste helft van 2018 vast te leggen hoe vakbekwaam en ervaren personeel dient te zijn, dat ingezet wordt als baanorganisatie in een schiethuis;*
- *De baancommandant bij CQB-schietoefeningen dient met onmiddellijke ingang middels een specifieke veiligheidsanalyse schriftelijk goedkeuring te verlenen aan de opzet van een schietoefening. Onderdeel van deze veiligheidsanalyse is een schets of plattegrond van de beoogde acties van de operators, de plaatsing van de doelen en de onveilige gebieden of situaties en de veiligheid van de baanorganisatie zelf.*

5.10.3B Veilige plaatsing doelen

Het slachtoffer heeft samen met instructeur X de doelen in de korte hoeken van de eerste twee ruimten geplaatst, zoals de avond daarvoor besproken was. Hierdoor werd er ook een doel geplaatst in een hoek waardoor er geschoten zou worden in de richting waar het personeel vandaan kwam. De startpositie van de oefening bevond zich hierdoor direct achter een doel. Het was voor het beoogde doel van de schietoefening niet noodzakelijk dat er doelen in alle korte hoeken van ruimte 2 stonden.

Ondanks het van te voren meelopen van instructeur X om de plaatsing van de doelen na te lopen en te evalueren, is dit extra risico niet opgemerkt.

Dat de gekozen doelplaatsing voor een geroutineerde instructeur geen problemen hoeft te geven, is duidelijk waarneembaar in de gefilmde run vlak voor het ongeval. Hier koos instructeur X de andere kant van de 1^e ingang deur als startpositie.

Mogelijk hebben zowel het slachtoffer als de instructeur X onbewust de eerste en tweede ruimte ontkoppeld; men heeft de opdracht om de doelen in de korte hoeken weg te zetten per ruimte bekeken en geplaatst. Met doorschietbare wanden lopen de onveilige zones ook door in alle andere ruimten achter het doel. Bij gebruik van niet doorschietbare wanden wordt de kogel gestopt en wordt de onveilige zone beperkt tot de ruimte waar geschoten wordt.

De instructeur Y heeft de plaatsing van doelen vanaf de catwalk beschouwd en hem is de risicovolle plaatsing van het doel ook niet opgevallen. Hij besteedde bij zijn voorbereiding aandacht aan de veiligheid van de operators en aan zijn eigen positie m.b.t. zicht op de schietoefening.

Conclusies:

- *De mitigerende maatregel om gebruik te maken van de korte hoeken heeft geresulteerd in het gebruik van alle korte hoeken in de twee vertrekken. Dit leverde een gevaarlijke situatie op doordat een doel zich in de lijn bevond van de uitgang positie die door het slachtoffer was ingenomen;*
- *De baanorganisatie had voor de oefening onvoldoende inzicht in de risico's van de bewuste oefening in een schiethuis met doorschietbare wanden.*

Aanbevelingen:

- *De baancommandant dient middels een specifieke veiligheidsanalyse schriftelijk goedkeuring te verlenen aan de opzet van een schietoefening. Onderdeel van deze*

veiligheidsanalyse is een schets of plattegrond van de beoogde acties van de operators, de plaatsing van de doelen en de onveilige gebieden of situaties;

- Bij het maken van een veiligheidsanalyse van een schietoefening in een schiethuis verdient het zich mogelijk achter een doorschietbaar doel bevinden van personen gedurende de gehele oefening expliciete aandacht.

5.10.4 Tripod deelanalyse 3: SI i.o. op de baan

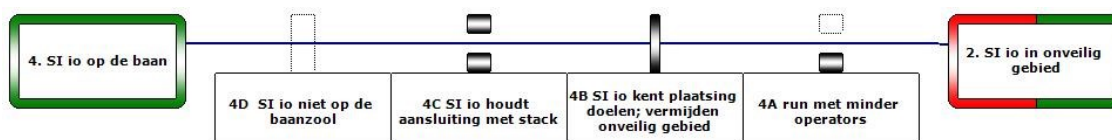

Figuur: 5.5: Tripod deelanalyse 3: Schietinstructeur i.o. op de baan

5.10.4A Run met minder operators

Het aantal personen moet in relatie gezien worden tot de beperkte ruimte van de eerste kamer. Door met 4 man in plaats van 6 man een schietoefening uit te voeren was de aanname dat de veiligheid zou toenemen. De CT-instructeur kwam daarbij als vijfde man.

Wanneer er ergens in de flow van de stack een stagnatie optreedt, heeft dit direct gevolgen voor de rest van de stack. Hiermee neemt ook het risico voor de achterste operators en instructeur toe. De CT-instructeur zal als laatste in de groep altijd de gevolgen van achterblijven van één van de operators ondervinden.

De combinatie van beide effecten (een beperkte ruimte en stagnatie in het optreden) is tijdens de voorbereiding van de schietoefening niet onderkend. Juist in een opleidingssituatie is het te verwachten dat een dergelijke combinatie van effecten kan optreden, aangezien de deelnemers nog in een leertraject zitten en daarbij nog niet altijd optimaal zullen handelen.

Conclusie:

- *De maatregel om met 4 in plaats van 6 man de oefening te verrichten was onvoldoende om de combinatie van een beperkte ruimte en stagnatie in het optreden te mitigeren.*

5.10.4B SI i.o. kent plaatsing doelen; vermijden onveilig gebied

Omdat de SI i.o. zelf de doelen heeft weggezet, kende hij de posities van de doelen, zodat hij in theorie de onveilige gebieden kon vermijden.

Ondanks het feit dat de SI i.o. de doelposities kende, heeft hij een onveilige startpositie ingenomen; dit is evenwel niet door instructeur Y op de catwalk opgemerkt. Mogelijk is door focus op verrichtingen van de cursisten de aandacht op de eigen persoonlijke veiligheid naar de achtergrond gedrukt. Dit effect is eerder bij 5.10.3A als mogelijk effect van multitasking beschreven.

De verlate en gebrekkige reacties van de SI i.o. worden meer begrijpelijk, omdat door de gekozen prioriteiten zijn eigen veiligheidsmonitoring wel naar de achtergrond moest

verdwijnen. Hij kon daarom 'vergeten' waar de doelen stonden en waar het doorschot plaats kon vinden.

Conclusies:

- *Het zelf plaatsen van de doelen heeft voor de SI i.o. geen bijdrage geleverd in het actief vermijden van het onveilige gebied achter een doel;*
- *De SI in opleiding bleek in dit stadium van zijn opleiding niet in staat om naast al zijn andere taken voor zijn eigen veiligheid te zorgen;*
- *Instructeur Y op de catwalk heeft de onveilige situatie van het slachtoffer niet opgemerkt.*

5.10.4C SI i.o. houdt aansluiting met groep

De standaard werkwijze is dat de CT-instructeur de staart van de stack opsluit, aandrukt en meebeweegt. Hierdoor wordt de lengte van de stack inclusief CT-instructeur zo klein mogelijk.

De inschatting van de IG CT was dat het slachtoffer voor zijn eigen veiligheid zou kunnen zorgen door aansluiting te houden met de stack. Het slachtoffer is echter in de gang achtergebleven. Mogelijk werd dit veroorzaakt doordat hij aandacht schonk aan het misschieten van de cursist die als eerste de eerste ruimte betrad. Door deze focus op de verrichtingen van de cursist werd mogelijk de aandacht voor het aansluiten bij de groep naar de achtergrond gedrukt. Ook speelt hier mogelijk mee dat het slachtoffer een aantal jaren niet actief in een schiethuis is bezig geweest, waardoor de "cognitive strain" voor hem ook hoger lag. Dit is nader toegelicht in bijlage J.

Uit de interviews is gebleken dat het niet aansluiten van de instructeur bij de stack als een onrealistisch scenario gezien werd. Bovendien bleek dat er tijdens de voorbereiding van de schietoefening aangenomen werd dat de kamers één voor één gezuiverd zouden worden, zodat men er geen rekening mee hield dat de instructeur zich nog buiten de eerste kamer zou kunnen bevinden zodra de tweede kamer betreden zou worden.

Conclusies:

- *Het aansluiting houden bij de stack als laatste man, om zo alle operators in 1 ruimte te krijgen, inclusief het slachtoffer, heeft niet gewerkt;*
- *Het stilstaan van het slachtoffer is te verklaren door een natuurlijke prioritering gericht op waarneming van de op dat moment belangrijkste impuls, namelijk het misschieten van de eerste cursist;*
- *Er was onvoldoende marge voor het slachtoffer om fouten te kunnen maken.*

5.10.4D SI i.o. niet op de baan

Als de CT-instructeur niet op de baan is, kan hij niet worden getroffen. Volgens de geïnterviewde instructeurs en de opleidingsinstituten als de Schiet- en TrainingsSchool (STS) en het OTCSO van het KCT is het van belang dat de CT-instructeur meeloopt met de cursisten. De reden hiervoor is dat de CT-instructeur hierdoor in de beste positie is om snel te kunnen ingrijpen bij het ontstaan van gevaarlijke situaties. Ook heeft hij dan het meeste zicht op de schutters om de uitvoering van de schietoefening te kunnen beoordelen.

Anderzijds is gebleken dat tijdens trainingen van opgeleid en ervaren personeel er vaak geen instructeur meeloopt op de baan. Zowel zijn mogelijkheid tot ingrijpen als zijn

mogelijkheden tot monitoring worden snel minder naarmate de getraindheid en het aantal operators toeneemt.

De positie van de schietinstructeur is niet opgedragen in enige regelgeving.

Conclusie:

- *De noodzaak van een instructeur op de baanzoom neemt af naarmate de getraindheid en het aantal operators in de schietoefeningen toeneemt.*

Aanbeveling:

- *Het risico van het aanwezig zijn van een CT-instructeur op de baanzoom dient in elke veiligheidsanalyse te worden afgewogen tegen de meerwaarde van zijn aanwezigheid op de baanzoom.*

5.11 De hulpverlening bij het ongeval

5.11.1 Analyse van medische aspecten

De eerste hulp door de medic van de eigen eenheid heeft volgens protocol plaatsgevonden.

Aangaande de tijdslijn:

1. Drie minuten na het incident is de eerste melding aan 112 gedaan;
2. De rapid responder was 14 minuten na deze melding ter plaatse;
3. De traumahelikopter was (geschat) 19 minuten na melding ter plaatse;
4. De ambulance was 27 minuten na melding ter plaatse.

Conclusies:

- *De gestelde tijdslijm (medische hulp binnen 15 minuten na melding aanwezig) is gehaald;*
- *De eerste medische hulpverlening door de medic van de eenheid is volgens protocol verlopen.*

6. OVERIGE BEVINDINGEN

6.1 Soortgelijke voorvallen elders of in het verleden

De CvO heeft een aantal andere schietincidenten binnen Defensie beschouwd om te bezien in hoeverre er overeenkomsten zijn met onderhavig ongeval en welke bevindingen in het verleden reeds zijn gedaan.

Alleen relevante en vergelijkbare bevindingen worden hier genoemd.

Schietongeval Grafenwöhr 1 december 2008

Tijdens een live-fire scenario op range 301 (north) raakte een marinier als gevolg van een ricochet gewond aan zijn bovenbeen. De opdracht was om een quala (een huis) te zuiveren van vijand. De quala bestond uit een houten omheining met daarin een 4-tal houten huizen. Het slachtoffer bevond zich ten tijde van het ongeval in een van de huizen waarbij de schutter zich buiten bevond. De wanden van zowel de quala als van de huizen waren volledig doorschietbaar. Verder had de veiligheidsfunctionaris van het team van de schutter naast de functie van veiligheidsfunctionaris tevens de tactische aansturing van het team als taak. Hierdoor was er tijdens het schot geen veiligheidsfunctionaris bij het team aanwezig. In dit onderzoek worden o.a. de volgende conclusies vermeld die een bijdrage hebben geleverd aan het tot stand komen van dit ongeval:

- De kogeldoorlatende wanden van het huis.
- De plaats van het betreffende doel.
- De dubbele taak van de veiligheidsfunctionaris.

Het doorschietbaar zijn van de wanden waarbij het slachtoffer aan het zicht onttrokken was, de plaatsing van het doel, alsmede een dubbele taak van de veiligheidsfunctionaris heeft grote overeenkomsten met het ongeval in Ossendrecht. Een aanbeveling van de CvO van dit ongeval was dan ook om op te nemen in de database "lessons learned" van de ACZSK DOPS 112 dat de veiligheidsfunctionaris tijdens schiettraining niets anders dan deze taak uit mag voeren. Verder adviseerde deze CvO dat er een alinea opgenomen diende te worden dat wanneer een wand doorschietbaar is er nimmer op geschoten mag worden. Ook werd de conclusie getrokken dat er een noodzaak bestaat voor een multifunctioneel schiethuis waar in een 360° omgeving getraind kan worden.

Bergen Hohne 3 juni 2009

Bij een live-fire contact drill werd een militair geraakt doordat de schutter het slachtoffer niet kon waarnemen vanwege oneffenheden in het terrein. Een van de conclusies was dat de baanorganisatie te weinig overzicht op de situatie had en er mede door gebrek aan communicatiemiddelen te laat ingegrepen kon worden.

Daarnaast wordt in dit onderzoek ook een ongeval uit 2001 besproken, waarbij een conclusie was dat de MP40-30 in 2001 verouderd was en herzien diende te worden. Ten tijde van het ongeval op 3 juni 2009 was de herziene versie nog steeds niet in werking getreden.

Schietbaan 'Vader Piet' Aruba 23 oktober 2012

Bij een CQB schietoefening werd een collega geraakt doordat het slachtoffer zich achter een doelvoorstelling bevond op het moment dat dit doel bevuurd werd.

Een van de conclusies van dit onderzoek was dat de MP40-30 niet voorziet in specifieke regelgeving voor CQB schietbanen. Daarnaast werd de conclusie getrokken dat de baancommandant geen andere functie mag vervullen om het overzicht te houden en de veiligheidsfunctionarissen op te grote afstand waren om tijdig in te kunnen grijpen.

Conclusies:

- *De conclusies en aanbevelingen van onderzoeken naar ongevallen binnen Defensie leidt in het geval van schietoefeningen in schiethuizen in onvoldoende mate tot het doorvoeren van verbetermaatregelen;*

- *Het aanpassen/updaten van MP40-30, zoals vermeld in de aanbeveling van de incidenten in Grafenwöhr en Aruba is tot op heden niet gerealiseerd;*
- *De aanbevelingen dat de baancommandant/veiligheidsfunctionaris in een CQB faciliteit geen andere taak kan en mag uitvoeren, anders dan het toezien op de veiligheid, was niet geïmplementeerd in de regelgeving.*

Aanbevelingen:

- *Het borgen van de uitvoering van aanbevelingen uit de onderzoeken van ongevallen dient verbeterd te worden;*
- *Zorg in 2018 voor een proces en capaciteit waarmee tussentijds geconstateerde tekortkomingen in de regelgeving zo snel mogelijk kunnen worden gerepareerd.*

6.2 Bevindingen zonder directe relatie met het voorval

Geen.

6.3 Bevindingen zonder relatie met het voorval

Hieronder staan waarnemingen van de CvO. Voor het doen van de aanbevelingen is het volgens de CvO niet noodzakelijk om de waarnemingen nader te analyseren.

Bevindingen:

- *Justitie heeft twee personen als verdachte aangemerkt waardoor deze pas meer dan een jaar na het ongeval geïnterviewd mochten worden. Het waren juist deze twee personen die essentieel waren in het onderzoek van de CvO. Daarmee werd Defensie geruime tijd de mogelijkheid ontnomen om verbetermaatregelen te nemen;*
- *Gedurende meer dan 9 maanden na het ongeval werd aangenomen dat het CvO onderzoek moest wachten totdat de KMAR het strafrechtelijk onderzoek had afgerond;*
- *Het onderzoek van de CvO is door wisselingen in de samenstelling vertraagd. Tevens is gebleken dat niet iedereen vrijelijk beschikbaar was voor het werk in de CvO;*
- *Een optimale samenwerking binnen de CvO in een nieuwe samenstelling vergde een herstart van het groepsproces. Tevens was aanlooptijd nodig zodat de leden konden kennismaken met de onderzoekssystematieken en –methoden;*
- *Het is gebleken dat bij de analyse van ongevallen een gestructureerde methode noodzakelijk is. Tevens is gebleken dat softwarematige ondersteuning dit proces efficiënt kan ondersteunen. Binnen Defensie is geen ondersteuningssoftware voor het analyseren van voorvallen beschikbaar.*

Aanbevelingen:

- *Bij interne onderzoeken, waarbij sprake is van een strafrechtelijk onderzoek, kan Defensie eerder in overleg met Justitie overwegen welke deelaspecten van het interne onderzoek gelijktijdig met het strafrechtelijk onderzoek van de OvJ uitgevoerd kunnen worden;*
- *De leden van de CvO moeten worden vrijgemaakt voor hun taak binnen de CvO;*
- *Doorloop met een CvO een introductie in onderzoekssystematieken en –methoden;*
- *Draag in 2018 zorg voor ondersteuningssoftware bij de Defensieonderdelen voor het analyseren van voorvallen, daartoe opgeleid personeel en ondersteuning.*

7. CONCLUSIES EN AANBEVELINGEN

De conclusies en aanbevelingen zijn per onderwerp weergegeven zonder hierbij een voorkeursvolgorde in aan te willen brengen.

Achter elke conclusie of aanbeveling is het paragraaf nummer waar dit wordt behandeld, toegevoegd.

7.1 Regelgeving

Conclusies:

1. De toepasselijkheid van de MP40-30 op het shootinghouse van de Politieacademie is niet eenduidig (5.2.1);
2. Het voorschrift MP40-30 geeft geen duidelijkheid over de uitvoering en het gebruik van schiethuizen (schietfaciliteiten voor CQB) (5.2.1);
3. Het KCT heeft een eigen verbijzonderend schietbeleid volgens MP 40-30 (5.2.1);
4. Het overgangsbeleid heeft betrekking op de bevoegdheden van de KCT-schietinstructeurs buiten het KCT (5.2.3);
5. Het Overgangsbeleid KCT was ten tijde van het ongeval verlopen (5.2.3);
6. Geconcludeerd kan worden dat het KCT zonder formeel besluit nog steeds conform het Verbijzonderend schietbeleid van 2013 uitvoering gaf aan de schietoefeningen (5.2.3);
7. Het Verbijzonderend schietbeleid KCT van 2013 is onderdeel van het Overgangsbeleid dat de facto door het KCT ten tijde van het ongeval gehanteerd werd, maar formeel ultimo 2015 beëindigd was (5.2.3);
8. Het is onduidelijk of 'CT-schietoefeningen' in de paragraaf 13b van het Verbijzonderend Schietbeleid KCT refereert naar een gevechtsschietoefening of niet; ook andere bovenliggende documenten geven hiervoor geen duidelijke definitie (5.2.3);
9. In het Verbijzonderend Schietbeleid KCT wordt niet duidelijk gemaakt wat verstaan moet worden onder de term "onder leiding van". Hiermee ontstaat onduidelijkheid ten aanzien van de verantwoordelijkheden van de baanfunctionarissen en die van de baancommandant in het bijzonder (5.2.3);
10. Uit het Verbijzonderend schietbeleid KCT is niet eenduidig op te maken welke kwalificaties de baanorganisatie in een schiethuis zou moeten hebben (5.2.3);
11. Uit het Verbijzonderend schietbeleid KCT blijkt dat een niet voor CT-instructeur opgeleide HSI1 SF KCT (zoals het slachtoffer) die met goed gevolg de CT-opleiding heeft doorlopen als CT-instructeur mag optreden (5.2.3);
12. In het traject om te komen tot eenduidige regelgeving, zoals de MP40-30 en het Verbijzonderend schietbeleid KCT, vallen steken (5.2.3);
13. De CvO constateert dat er ten aanzien van het hierover gestelde in het Verbijzonderend schietbeleid KCT onvoldoende door het SICT is toegezien op de kwaliteitsborging, naleving van de vigerende regelgeving en het (betrokken zijn bij) het in lijn brengen van Verbijzonderend schietbeleid KCT en regelgeving van de Politieacademie, waarmee een kwaliteitsslag had kunnen worden gemaakt (5.2.3);
14. Het schietbeleid CLAS en het verbijzonderend schietbeleid KCT stemmen onvoldoende overeen v.w.b. de taken en bevoegdheden van SICT (5.2.3);
15. De CvO concludeert dat aan de aanvullende eisen van het VSB KCT onder 12c. werd voldaan (5.2.3);

16. Alle operators voldeden aan de kwalificatie om in een CQB faciliteit te mogen schieten (5.2.3);
17. Ten tijde van het ongeval was de wapenvaardigheidstest nog niet opgenomen in een schiettabel (5.2.3);
18. Binnen het KCT is er geen duidelijke functionele scheiding tussen enerzijds het opstellen van voorschriften en schiettabellen en anderzijds de kwaliteitsbewaking (5.2.4);
19. Ten tijde van het ongeval was module 5 van de schiettabel niet gereed (5.2.4);
20. Het is volgens de CvO aannemelijk dat de schietoefening is uitgevoerd volgens de werkwijze die al jaren in de CT-opleiding in de USA wordt gehanteerd (5.2.4);
21. Over module 1 t/m 4 van concept schiettabel VS 7-2023/7 was overeenstemming met het SICT (5.2.4);
22. Op de dag van het ongeval was er geen Toezichthouder aanwezig in het shootinghouse. Volgens de regelgeving van de Politieacademie had er dus niet met scherp geschoten mogen worden (5.2.5);
23. De terminologie van de functionarissen van de Politieacademie en van het KCT zijn niet op elkaar aangepast; Het is zeer de vraag of dit nodig was om veilig gebruik te kunnen maken van het shootinghouse (5.2.5);
24. Er werd niet volgens het Protocol shootinghouse van de Politieacademie gewerkt. De taken en verantwoordelijkheden werden ten tijde van het ongeval anders ingevuld (5.2.4).

Aanbevelingen:

- a. De MP40-30 dient bij de eerstvolgende herziening van toepassing te worden gemaakt op alle door Defensie te gebruiken schietbanen en al dan niet civiele schietfaciliteiten (5.2.1);
- b. Bij de eerstvolgende herziening van de MP40-30 dient te worden vastgelegd dat alle door Defensie te gebruiken schietbanen en schietfaciliteiten voor gebruik moeten worden gekeurd door de MCGS (5.2.1);
- c. Leg bij de eerstvolgende herziening van de MP40-30 definities vast voor 'gevechtsschietoefening' en 'schietoefening' en geef in het Verbijzonderend Schietbeleid KCT aan of en welke CT-schietoefeningen hier wel of niet onder vallen (5.2.3);
- d. Bezie in het eerste kwartaal van 2018 de integrale regelgeving op eenduidige definities voor (termen van) schietoefeningen (5.2.3);
- e. Verbeter in 2018 de kwaliteitsborging in het proces om te komen tot eenduidige en praktisch uitvoerbare regelgeving ten aanzien van schieten (5.2.3);
- f. Breng in 2018 de regelgeving m.b.t . taken en verantwoordelijkheden van KCT en SICT in lijn (5.2.3);
- g. Neem de wapenvaardigheidstest bij de eerstvolgende herziening op in de schiettabel VS 7-2023/7 (5.2.3);
- h. KCT dient in 2018 een procedure te ontwikkelen en in te voeren om ontwikkelingen en innovaties snel door te kunnen voeren (5.2.4);
- i. Het opstellen van voorschriften en schiettabellen en de bewaking van de kwaliteit daarvan moet zo spoedig mogelijk functioneel worden gescheiden (5.2.4);
- j. De CvO adviseert om ook op schietfaciliteiten buiten beheer van Defensie de eigen baanorganisatie te gebruiken en dit schriftelijk overeen te komen met de eigenaar/beheerder van de schietfaciliteit. (5.2.5).

7.2 Schiethuis

Conclusies:

1. Het PVE van het KCT uit 2006 stelt onder andere dat een schiethuis voorzien dient te zijn van niet-doorschietbare wanden (5.3);
2. Er is internationaal een trend waarneembaar dat nieuwe schiethuizen van niet-doorschietbare wanden worden voorzien (5.5);
3. Er zijn nationale en internationale (NAVO) werkgroepen over schiethuizen, waarin het KCT niet vertegenwoordigd is (5.5);
4. Het gebruik van buitenlandse schietbanen is nodig omdat in Nederland niet alles mogelijk is en de beschikbaarheid beperkt is, maar ook i.v.m. de internationale kruisbestuiving over CT-optreden (5.5);
5. De CvO constateert dat het gebruik van schiethuizen met doorschietbare wanden zonder bullettraps door speciale eenheden in het buitenland momenteel niet ongebruikelijk is (5.5);
6. Doorschietbare wanden leveren extra complexiteit, een groot onoverzichtelijk onveilig gebied in overige ruimtes en moeilijker te voorspellen veilige zones (5.10.1A);
7. Het doorschietbaar zijn van de wanden in combinatie met het niet aanwezig zijn van bullet traps, heeft een essentiële rol gespeeld bij het treffen van het slachtoffer (5.10.1B);
8. In een schiethuis moeten naast de organisatorische veiligheidsmaatregelen ook fysieke veiligheidsbarrières ingebouwd worden (5.10.3A).

Aanbevelingen:

- a. Zorg m.i.v. 2018 voor afvaardiging van het kenniscentrum KCT in de nationale (O&T OVG) en internationale werkgroepen (NAVO) over schiethuizen (5.5);
- b. In de CT-opleiding in een schiethuis met scherpe munitie moet meer ruimte voor fouten mogelijk zijn: er dienen met onmiddellijke ingang extra veiligheidsbarrières ingebouwd te worden in de vorm van niet-doorschietbare wanden en het gebruik van bullet traps achter doorschietbare doelen (5.10.1B en 5.10.3A);
- c. Verplicht per direct het gebruik van bullet traps door het KCT in een schiethuis met scherpe munitie, zodat doelen vrijelijk in de ruimte kunnen worden geplaatst (5.10.1B);
- d. Voorzie vanaf 2018 in voldoende schiet- en trainingsfaciliteiten waarbij het KCT personeel kan opleiden en trainen om te kunnen opereren in een CT-Taakeenheid (5.3).

7.3 Materiaal en Middelen

Conclusies:

1. Wapen en munitie waren organiek (5.6.1);
2. Er is geen typeclassificatie voor HK 416 A2 in combinatie met 5.56mm NATO ball (5.6.1);
3. Het ontbreken van een typeclassificatie heeft geen invloed gehad op het ongeval (5.6.1);
4. De cursisten en instructeurs droegen de voorgeschreven bescherming (5.6.2 en 5.10.2A);
5. De uitrusting van de cursisten en de instructeurs waren organiek en formeel goedgekeurd (5.6.2);
6. Bij de keuze van een bullet trap moet het gehele systeem bestaande uit wapen, munitie en bullet trap in samenhang worden beschouwd. In de USA

wordt bijvoorbeeld gebruik gemaakt van een combinatie van frangible munitie en bullet traps (5.10.1B);

7. Het al dan niet dragen van de voorgeschreven bescherming had geen invloed op het voorval (5.10.2A);
8. Het dragen van een scherfwerend vest *met kogelwerende platen en een gevechtshelm* geeft slechts een beperkte bescherming bij schietoefeningen met scherpe munitie (5.10.2A);
9. KCT beschikt over onvoldoende middelen voor de CT-opleiding, met name nachtzicht- en communicatiemiddelen (5.6.2).

Aanbevelingen:

- a. De CvO adviseert om de achterstand op typeclassificaties zo snel mogelijk weg te werken (5.6.1);
- b. Draag zo snel mogelijk zorg voor voldoende middelen voor de CT-opleiding, met name nachtzicht- en communicatiemiddelen (5.6.2);
- c. Voorzie met onmiddellijke ingang in geschikte bullet traps voor het KCT (5.10.1B).

7.4 Baanorganisatie en Kwalificaties

Conclusies:

1. Het KCT mag een specifieke baanorganisatie hanteren (5.8.1);
2. Door de gehanteerde baanorganisatie is de integrale veiligheid van de schietoefening onderbelicht gebleven, waardoor een blinde vlek bestond ten aanzien van de veiligheid van de baanorganisatie zelf (5.8.1);
3. Zowel de instructeurs X en Y als het slachtoffer waren ten tijde van het ongeval alle drie bevoegd en gekwalificeerd om als CT-instructeur op te treden; instructeurs X en Y waren ten tijde van het ongeval gecertificeerd als CT-instructeur (5.8.2);
4. Zowel de instructeurs X en Y als het slachtoffer waren gekwalificeerd om als Baancommandant op te mogen treden (5.8.2);
5. De snelheid van de acties in een schiethuis is dermate hoog, dat tijdig ingrijpen door de baanorganisatie niet gegarandeerd kan worden (5.10.3A);
6. De baanorganisatie in het shootinghouse had een groot aantal taken. Niet alle taken konden gelijktijdig voldoende worden uitgevoerd, waardoor de veiligheid onder druk kwam te staan (5.10.3A);
7. Het is de verantwoordelijkheid van de baancommandant om middels een veiligheidsanalyse een afweging van de risico's te maken, met inbegrip van de samenstelling van de baanorganisatie en taken van de verschillende functionarissen (inclusief bijv. filmer, begeleiding SICT) (5.10.3A);
8. De mate van vakbekwaamheid in een schiethuis bepaalt mede het vermogen van de baanorganisatie om tijdig in te grijpen (5.10.3A).

Aanbevelingen:

- a. Het is van belang dat KCT in samenspraak met het SICT in de eerste helft van 2018 nagaat hoe de baanorganisatie tijdens CT-oefeningen (die in verschillende samenstellingen worden uitgevoerd) er uit moet zien, waarbij ook nadrukkelijk gekeken wordt naar al dan niet te combineren taken, zoals (maar niet uitsluitend) die van baancommandant belast met de veiligheid en met andere taken (5.8.1);
- b. Leg bij de eerstvolgende herziening van het Verbijzonderend Schietbeleid KCT vast dat de Baancommandant bij CQB-schietoefeningen zich uitsluitend met veiligheid dient bezig te houden (5.10.3A);

- c. KCT dient in de eerste helft van 2018 vast te leggen hoe vakbekwaam en ervaren personeel dient te zijn, dat ingezet wordt als baanorganisatie in een schiethuis (5.10.3A);
- d. De baancommandant bij CQB-schiетоefeningen dient met onmiddellijke ingang middels een specifieke veiligheidsanalyse schriftelijk goedkeuring te verlenen aan de opzet van een schietoefening. Onderdeel van deze veiligheidsanalyse is een schets of plattegrond van de beoogde acties van de operators, de plaatsing van de doelen en de onveilige gebieden of situaties en de veiligheid van de baanorganisatie zelf (5.10.3A).

7.5 Opleiding en Training

Conclusies:

1. De CT-opleiding van zowel de cursisten als de instructeurs was volstrekt onvoldoende gedocumenteerd via kwalificatieprofielen en opleidingsdocumenten (5.7);
2. Bij het KCT was een ontoereikende capaciteit in de OTK-keten: er was maar 1 persoon voor deze taak, terwijl er 55 opleidingen gegeven worden (5.7);
3. De IG CT was in capaciteit te klein om een CT-opleiding en een CT-instructeursopleiding tegelijkertijd te kunnen verzorgen, zonder de inzet van meerdere gastinstructeurs vanuit de CotrCieën (5.7);
4. De CT-instructeursopleiding had een geleidelijke en stapsgewijze opbouw van moeilijkheidsgraad (5.7.1);
5. Voor de instructeursopleiding was vrijwel niets formeel vastgelegd; er werd daarbij met name gesteund op vakmanschap (5.7.1);
6. Het onderwijzen van het veilig plaatsen van doelen in een schiethuis is volgens de CvO een onderbelicht aspect in de CT-instructeursopleiding geweest (5.7.1);
7. Uit de interviews blijkt dat de instructeurs in opleiding dagelijks door ervaren instructeurs zijn begeleid, waarbij al 7 weken intensief met elkaar werd samengewerkt (5.7.1);
8. Het functioneren van het slachtoffer is gemonitord en hij is op praktische leest opgeleid (5.7.1);
9. De wisseling tussen FX-(verf)munitie en scherpe munitie werd stapsgewijs in de CT-opleiding van de instructeurs opgebouwd (5.7.1);
10. De operators waren gekwalificeerd om tot en met 6 man schietoefeningen uit te voeren met scherpe munitie in een CQB faciliteit (5.7.2);
11. De CT-opleiding 2016-01 had een geleidelijke en stapsgewijze opbouw van moeilijkheidsgraad;
12. De wisseling tussen FX-(verf)munitie en scherpe munitie werd stapsgewijs in de CT-opleiding van de cursisten opgebouwd (5.7.2);
13. Filmen tijdens de CT-opleiding en –training heeft grote meerwaarde bij het evalueren (5.7.3);
14. De opleiding van CT-instructeurs verschilt in hoge mate in verschillende landen (5.7.4);
15. Doorschietbare wanden leveren extra complexiteit, een groot onoverzichtelijk onveilig gebied in overige ruimtes en moeilijker te voorspellen veilige zones (5.10.1A);
16. Het opleiden en trainen met scherpe munitie is een essentieel middel om het benodigde hoge niveau van optreden en snelle operationele inzetbaarheid van de CT-operator te waarborgen (5.10.1C);
17. Nieuwe ontwikkelingen kunnen zeer bruikbaar zijn in het opleidings- en trainingstraject van de schutter in het algemeen en de CT-operator in het bijzonder (5.10.1C);

18. De CvO van mening dat een schiethuis met doorschietbare wanden voor opleidingsdoeleinden waarbij met scherp wordt geschoten, ongeschikt is (5.10.1B).

Aanbevelingen:

- a. KCT dient in het eerste kwartaal van 2018 de noodzakelijke capaciteit ten behoeve van de OTK- en instructieketen van het KCT te bepalen en aansluitend in het tweede kwartaal van 2018 een plan te maken om dit zo snel mogelijk te verwezenlijken en de realisatie ervan te bewaken (5.7);
- b. KCT dient in de eerste helft van 2018 de CT-instructeursopleiding te documenteren en te voorzien van Kwalificatie Profielen en Learning Support Packages (5.7.1);
- c. KCT moet de opleiding voor CT-instructeur z.s.m. op de voor Defensie gebruikelijke wijze (combinatie van opleidingsdeskundigen en Subject Matter Experts) vormgeven (5.7.1);
- d. In het Learning Support Package van de CT-instructeursopleiding als vermeld onder b. hierboven moet worden opgenomen hoe het analytisch vermogen getraind en het inzicht van instructeurs vergroot kunnen worden, bijv. door verschillende keuzes in de opzet van CQB-schietoefeningen voor te leggen die de veiligheid beïnvloeden (5.7.1);
- e. Er zal volgens de CvO in het Learning Support Package als hierboven vermeld naar een praktische balans gestreefd moeten worden tussen enerzijds vakmanschap en anderzijds regelgeving en opleidingsdocumenten (5.7.1);
- f. Continueer het gebruik van filmopnames ten behoeve van evaluaties in de CT-opleiding en -training (5.7.3);
- g. Het IKCSO dient nieuwe ontwikkelingen op het gebied van opleidings- en trainingssimulatie te volgen en te bezien hoe deze effectief toe te passen zijn voor het KCT (5.10.1C);
- h. Continueer het gebruik van scherpe munitie in opleidingen en trainingen van het KCT (5.10.1C).

7.6 Hulpverlening

Conclusies:

1. De gestelde tijdslimiet (medische hulp binnen 15 minuten na melding aanwezig) is gehaald (5.11.1);
2. De eerste medische hulpverlening door de medic van de eenheid is volgens protocol verlopen (5.11.1).

7.7 Lerende organisatie

Conclusies:

1. De conclusies en aanbevelingen van onderzoeken naar ongevallen binnen Defensie leidt in het geval van schietoefeningen in schiethuizen in onvoldoende mate tot het doorvoeren van verbetermaatregelen (6.1);
2. Het aanpassen/updaten van MP40-30, zoals vermeld in de aanbeveling van de incidenten in Grafenwöhr en Aruba is tot op heden niet gerealiseerd (6.1);
3. De aanbevelingen dat de baancommandant/veiligheidsfunctionaris in een CQB faciliteit geen andere taak kan en mag uitvoeren, anders dan het toezien op de veiligheid, was niet geïmplementeerd in de regelgeving (6.1).

Aanbevelingen:

- a. Het borgen van de uitvoering van aanbevelingen uit de onderzoeken van ongevallen dient verbeterd te worden (6.1);
- b. Zorg in 2018 voor een proces en capaciteit waarmee tussentijds geconstateerde tekortkomingen in de regelgeving zo snel mogelijk kunnen worden gerepareerd (6.1).

7.8 Management en Organisatie

Conclusies:

1. Besluitvormingsprocessen rond het verkrijgen van een eigen schietlocatie en schiethuis voor het KCT hebben vanaf 2003 tot op het moment van het ongeval niet geleid tot een oplossing (5.3);
2. Het KCT heeft behoefte aan een eigen schiet- en trainingsfaciliteit. Vanwege de NTM- opdracht dient deze zo dicht mogelijk bij de eenheid gelegen te zijn (5.3);
3. De pogingen om een trainingsfaciliteit te ontwikkelen die door meerdere eenheden (KCT, MARSOF, BSB) gebruikt kan worden, hebben gefaald (5.3);
4. Voor het KCT was er naast het shootinghouse van de Politieacademie in Nederland geen CQB-faciliteit ter beschikking. Het nieuw gebouwde ISK-schiethuis is voor het gebruik door het KCT, i.v.m. hun wijze van optreden afgekeurd; terwijl het voor de hand had gelegen om het gebruik als interim oplossing mogelijk te maken (5.3);
5. Voor het vereiste vakmanschap van de operators in HRO (Hostage Release Operations) is een niveau van getraindheid nodig, dat slechts is te bereiken en te onderhouden door zeer regelmatig de CQB-oefeningen te doorlopen (5.3);
6. Operationele noodzaak heeft tot schieten en opleiden in het shootinghouse van de Politieacademie geleid (5.3);
7. In de Aanvragen tot Behoeftevervulling (ATB) van het KCT werden geen functionele en veiligheidseisen opgenomen, terwijl deze kennis binnen het KCT wel aanwezig was (bijv. PvE uit 2006) (5.4);
8. Het Shootinghouse van de Politieacademie voldeed niet aan een belangrijke veiligheidseis uit het PvE uit 2006 van het KCT m.b.t. de doorschietbaarheid van wanden (5.4);
9. Bij de verwerving van het Shootinghouse van de Politieacademie is niet aan de MCGS om advies gevraagd (5.4);
10. Het snel wisselen van functie van verantwoordelijken voor projecten heeft een zeer nadelige invloed gehad op de continuïteit van de ontwikkeling van het schiethuis van het KCT (5.4);
11. C-KCT was onvoldoende op de hoogte van de risico's en de veiligheidsaspecten van het gebruik van het shootinghouse van de Politieacademie; er is niet conform VMS-DEF door het KCT een RI&E voor het shootinghouse uitgevoerd. Hierdoor zijn risico's niet inzichtelijk in beeld gebracht en geëvalueerd, waarmee de mogelijkheid is ontnomen om afgewogen en op het juiste niveau een besluit te nemen over het al dan niet toepassen van veiligheidsverhogende maatregelen (5.9.2);
12. Er was feitelijk geen werkende MC binnen het KCT, waardoor er geen invulling gegeven werd aan het instemmingsrecht ten aanzien van veiligheid en arbeidsomstandigheden (5.2.1).

Aanbevelingen:

- a. Laat MCGS het besluit over het gebruik van het ISK-schiethuis door het KCT zo snel mogelijk heroverwegen (5.3);

- b. Het IKCSO dient krijgsmachtbrede ontwikkelingen op het gebied van relevante schietfaciliteiten en materieel te (kunnen) volgen (5.3);
- c. Zorg bij lange termijn projecten dat dezelfde persoon de projectmanager is (5.4);
- d. Voor een nieuw schiethuis moet de MCGS reeds bij de aanloop betrokken worden (5.4);
- e. Bij de contractvorming dienen gebruiks- en veiligheidsaspecten zoals de eigen schietbaanorganisatie te worden meegenomen (5.4);
- f. C-KCT dient zo spoedig mogelijk zorg te dragen voor een functionerende MC (5.2.1).

7.9 Risico Management

Conclusies:

1. Van de inslagen in de doorzichtige kunststof beschermplaten op de catwalk is geen 'melding voorval' door het KCT gedaan (5.10.1B);
2. De impliciete aanname was dat er geen budget voor bullet traps zou zijn (5.9.2);
3. De IG CT had dit voorval kunnen aangrijpen als onderbouwing van de behoefte voor bullet traps (5.10.1B);
4. Het is de verantwoordelijkheid van de baancommandant om middels een veiligheidsanalyse een afweging van de risico's te maken, met inbegrip van de samenstelling van de baanorganisatie en taken van de verschillende functionarissen (inclusief bv filmer, begeleiding SI i.o.) (5.10.3A);
5. De maatregel om met 4 in plaats van 6 man de oefening te verrichten was onvoldoende om de combinatie van een beperkte ruimte en stagnatie in het optreden te mitigeren (5.10.4A);
6. De mitigerende maatregel om gebruik te maken van de korte hoeken heeft geresulteerd in het gebruik van alle korte hoeken in de twee vertrekken. Dit leverde een gevaarlijke situatie op doordat een doel zich in de lijn bevond van de uitgangspositie die door het slachtoffer was ingenomen (5.10.3B);
7. Het zelf plaatsen van de doelen heeft voor de SI i.o. geen bijdrage geleverd in het actief vermijden van het onveilige gebied achter een doel (5.10.4B);
8. De SI in opleiding bleek in dit stadium van zijn opleiding niet in staat om naast al zijn andere taken voor zijn eigen veiligheid te zorgen (5.10.4B);
9. Instructeur Y op de catwalk heeft de onveilige situatie van het slachtoffer niet opgemerkt (5.10.4B);
10. Het aansluiting houden bij de stack als laatste man, om zo alle operators in 1 ruimte te krijgen, inclusief het slachtoffer, heeft niet gewerkt (5.10.4C);
11. Het stilstaan van het slachtoffer is te verklaren door een natuurlijke prioritering gericht op waarneming van de op dat moment belangrijkste impuls, namelijk het misschieten van de eerste cursist (5.10.4C);
12. Er was onvoldoende marge voor het slachtoffer om fouten te kunnen maken (5.10.4C);
13. De baanorganisatie had voor de oefening onvoldoende inzicht in de risico's van de bewuste oefening in een schiethuis met doorschietbare wanden (5.10.3A);
14. De noodzaak van een instructeur op de baanzool neemt af naarmate de getraindheid en het aantal operators in de schietoefeningen toeneemt (5.10.4D);
15. De risicobeoordeling van de Politieacademie had geen meerwaarde voor het beoogde gebruik van het shootinghouse door het KCT (5.9.1);
16. Door de IG CT is een bewuste risico afweging gemaakt, echter deze was niet compleet en is niet op schrift gesteld. De afweging heeft wel tot aanpassingen

- in het programma geleid, (stack max 4 en doelen in de korte hoek), echter de maatregelen zijn onvoldoende gebleken om het ongeval te voorkomen (5.9.2);
17. De capaciteit voor ondersteuning van het RI&E-proces voor geheel KCT was onvoldoende (5.9.2);
 18. Het maken van een goede RI&E vereist ervaring en vakmanschap (5.9.2);
 19. In Zweden hanteert men een pragmatische aanpak, op basis van vakmanschap, van de risicoanalyse en de autorisatie daarvan (5.7.4);

Aanbevelingen:

- a. C-KCT dient zorg te dragen dat het personeel van het KCT met regelmaat wordt voorgelicht over het nut van en de verplichting om zelf voorvallen te melden via het registratiesysteem in Peoplesoft (5.10.1B);
- b. Het snel verwerken van ervaringen tijdens daadwerkelijke inzet binnen het KCT en het gebruik van nieuwe middelen/werkwijzen betekent dat bij het KCT continu aandacht zal moeten zijn voor het toetsbaar uitvoeren van risicobeoordelingen en de beslissingen over de al dan niet te nemen mitigerende maatregelen (5.9.2);
- c. C-KCT dient ervoor te zorgen dat in 2018 binnen het KCT de uitvoering van VMS DEF en VS 2-1998 (Personeels Risico Management) gewaarborgd wordt, onder andere door te voorzien in voldoende capaciteit, ervaring en vakmanschap en door risicobeoordelingen op te stellen voor elke combinatie van faciliteit en activiteit (5.9.2);
- d. Breng de uitkomsten van deze risicobeoordelingen in in de commandantenlijn en de MC en leg vast welke besluiten en acties worden genomen (5.9.2);
- e. Besteed bij de risicobeoordeling van opleidingen en trainingen expliciet aandacht aan de risico's voor de instructeurs (5.8.1).
- f. De baancommandant dient middels een specifieke veiligheidsanalyse schriftelijk goedkeuring te verlenen aan de opzet van een schietoefening. Onderdeel van deze veiligheidsanalyse is een schets of plattegrond van de beoogde acties van de operators, de plaatsing van de doelen en de onveilige gebieden of situaties (5.10.3A);
- g. Bij het maken van een veiligheidsanalyse van een schietoefening in een schiethuis verdient het zich mogelijk achter een doorschietbaar doel bevinden van personen gedurende de gehele oefening expliciete aandacht (5.8.1).
- h. Het risico van het aanwezig zijn van een CT-instructeur op de baanzoom dient in elke veiligheidsanalyse te worden afgewogen tegen de meerwaarde van zijn aanwezigheid op de baanzoom (5.10.4D).

7.10 Diversen

Conclusies:

1. Een inhoudelijk onderzoek naar de eventuele benodigde aanpassingen aan de veiligheidseisen in het PvE voor de nieuwe schiet- en trainingsfaciliteiten van het KCT ontstijgt het onderzoek van de CvO; dit dient een separaat onderzoek te zijn in de aanloop naar de nieuwe faciliteit (5.3);
2. Justitie heeft twee personen als verdachte aangemerkt waardoor deze pas meer dan een jaar na het ongeval geïnterviewd mochten worden. Het waren juist deze twee personen die essentieel waren in het onderzoek van de CvO. Daarmee werd Defensie geruime tijd de mogelijkheid ontnomen om verbetermaatregelen te nemen (6.3) en (1.6);
3. Gedurende meer dan 9 maanden na het ongeval werd aangenomen dat het CvO onderzoek moest wachten totdat de KMAR het strafrechtelijk onderzoek had afgerond (6.3);

4. Het onderzoek van de CvO is door wisselingen in de samenstelling vertraagd. Tevens is gebleken dat niet iedereen vrijelijk beschikbaar was voor het werk in de CvO (6.3);
5. Een optimale samenwerking binnen de CvO in een nieuwe samenstelling vergde een herstart van het groepsproces. Tevens was aanlooptijd nodig zodat de leden konden kennismaken met de onderzoekssystematieken en – methoden (6.3);
6. Het is gebleken dat bij de analyse van ongevallen een gestructureerde methode noodzakelijk is. Tevens is gebleken dat softwarematige ondersteuning dit proces efficiënt kan ondersteunen. Binnen Defensie is geen ondersteuningssoftware voor het analyseren van voorvallen beschikbaar (6.3).

Aanbevelingen:

- a. Bij interne onderzoeken, waarbij sprake is van een strafrechtelijk onderzoek, kan Defensie eerder in overleg met Justitie overwegen welke deelaspecten van het interne onderzoek gelijktijdig met het strafrechtelijk onderzoek van de OvJ uitgevoerd kunnen worden (6.3);
- b. De leden van de CvO moeten worden vrijgemaakt voor hun taak binnen de CvO (6.3);
- c. Doorloop met een CvO een introductie in onderzoekssystematieken en – methoden (6.3);
- d. Draag in 2018 zorg voor ondersteuningssoftware bij de Defensieonderdelen voor het analyseren van voorvallen, daartoe opgeleid personeel en ondersteuning (6.3).

7.11 Reeds genomen maatregelen

De volgende maatregelen zijn genomen:

1. Direct na het ongeval zijn de oefeningen met scherpe munitie in het schiethuis in Ossendrecht gestaakt;
2. C-LAS heeft besloten dat het KCT een eigen 360° schiethuis krijgt, dat voldoet aan de geldende veiligheidseisen en waar schietoefeningen met scherpe munitie kunnen worden uitgevoerd;
3. C-LAS heeft besloten dat het KCT als tussentijdse oplossing nog in 2017 een 'prefab' modulaire schietbaan krijgt die tijdelijk op de kazerne in Roosendaal kan worden geplaatst;
4. Defensie heeft gecontroleerd of de overige schietbanen die in Nederland worden gebruikt wel de vereiste keuringen hebben. Dit is nu overal het geval;
5. Defensie past het Voorschrift MP40-30 voor de inrichting en het gebruik van schietinrichtingen zodanig aan dat voortaan alle door Defensie te gebruiken schietbanen voor gebruik moeten worden gekeurd door de MCGS;
6. Er komen in de regelgeving specifieke voorschriften voor het gebruik en de inrichting van schiethuizen;
7. De regelgeving in het Verbijzonderend Schietbeleid KCT is gewijzigd en vervolgens door de CDS vastgesteld;
8. Alle interne opleidingen van het KCT zijn stilgelegd om de veiligheidsaspecten in de verschillende opleidingsketens te controleren;
9. Er is een OTK project team opgericht met als doel de volledige opleidingsketen inclusief het veiligheidsmanagement systeem duurzaam in te richten.

8. OORZAAK

8.1 Directe oorzaak

De SI i.o. is dodelijk getroffen tijdens een CT-schietoefening doordat hij zich achter een doorschietbaar doel en een doorschietbare wand bevond en dit niet tijdig is opgemerkt.

8.2 Indirecte/achterliggende oorzaak

Indirecte oorzaken (in willekeurige volgorde) van het ongeval:

- Eén van de doelen was op een onveilige plaats gezet en dit risico was niet onderkend tijdens de voorbereiding van de oefening en de controleronde direct voorafgaand aan de oefening;
- De functies Baancommandant en HSI waren niet expliciet toebedeeld aan functionarissen;
- Instructeur Y had de focus op de cursisten en onvoldoende aandacht voor de veiligheid van de instructeur i.o.;
- Instructeur Y en de instructeur i.o. voerden meerdere taken tegelijkertijd uit, waardoor het letten op de veiligheid in het gedrang kwam;
- De snelheid van CT-oefeningen en de kleine ruimten van het shootinghouse bemoeilijken het tijdig ingrijpen bij onveilige situaties;
- De instructeur i.o. had onvoldoende aandacht voor de eigen veiligheid;
- De instructeur i.o. bleef na de start van de oefening opgesteld achter het doorschietbaar doel (dat hij zelf opgesteld had), maar kon de plek van het doel niet zien vanaf de positie waarin hij werd beschoten.
- Er was binnen Defensie geen geschikt schiethuis in Nederland beschikbaar voor de CT-opleiding van het KCT vanwege vastlopen van de plannen tot realisatie van een 'paars' (KCT, MARSOF, BSB) schiethuis;
- Door het KCT is er geen RI&E voor het shootinghouse uitgevoerd, hetgeen wel vereist werd in het VMS-DEF. Hierdoor kon er geen beslissing genomen worden door C-KCT over het toepassen van maatregelen;
- Vanuit een 'can-do' mentaliteit en een veronderstelling over ontbreken van financiële middelen is er geen punt gemaakt van de wens om bullet traps toe te passen;
- Er werd met scherpe munitie geschoten; dit is een opleidingsdoel;
- De organieke ballistische bescherming bood geen volledige bescherming tegen klein kaliber scherpe munitie;

8.3 Bijdragende factoren

Bijdragende factoren (in willekeurige volgorde) van het ongeval zijn:

- Het voorschrift MP40-30 scheidt onduidelijkheid omtrent het toetsen van schietbanen door de MCGS indien zij niet in beheer van Defensie zijn;
- In het voorschrift MP40-30 zijn nog geen nadere bepalingen voor een CQB schietfaciliteit opgenomen;
- Door onduidelijkheden in het Verbijzonderend Schietbeleid KCT is niet eenduidig vast te stellen welke kwalificaties gesteld werden aan een baanorganisatie in een schiethuis;
- De IG CT had te maken met een tekort aan CT-instructeurs;
- De CT-opleiding voor instructeurs en operators is volstrekt onvoldoende gedocumenteerd.

9. VISIE BETROKKE(N)

n.v.t.

10. APPRECIATIE COMMANDANT KCT

Het KCT heeft vorig jaar op de verjaardag van het Korps (22 maart) een zeer gewaardeerde collega en kameraad door een noodlottig ongeval verloren. De impact van dit verlies is groot en nog steeds een dagelijks onderwerp van gesprek binnen de eenheid.

Het heeft niet alleen al het personeel van het KCT opnieuw de risico 's van het complexe SOF-werkveld doen beseffen, maar heeft vooral ook een hernieuwde aandacht voor alle randvoorwaarden voor opleiden en trainen getriggerd. Diverse maatregelen zijn intern al genomen en/of opgestart. Maar ik ben en blijf ook zeer geïnteresseerd in de onafhankelijke bevindingen, conclusies en aanbevelingen van externen, die ons kunnen helpen herhalingen zo veel mogelijk te voorkomen en er gelijktijdig aan kunnen bijdragen dat de kwaliteit van ons personeel geborgd blijft op het voor SOF-operaties noodzakelijke hoge niveau.

Dit voorliggende rapport geeft een gedetailleerde weergave van het ongeval en de relevante factoren die een rol hebben gespeeld. De commissie heeft duidelijk dieper willen graven in alle beschikbare informatie en heeft ook de minder voor de hand liggende factoren willen onderzoeken en analyseren.

Het uiteindelijke resultaat is in mijn ogen een goede, eerlijke rapportage met heldere conclusies en waardevolle aanbevelingen. De noodzakelijke vervolgstap is het operationaliseren van de aanbevelingen door deze te vertalen naar concrete acties en door er actiehouders aan te koppelen. Het spreekt voor zich dat ik (KCT) één van deze actiehouders ben, maar zoals ook uit de conclusies en aanbevelingen blijkt, is niet alleen externe steun, maar ook aanvullende capaciteit binnen het KCT nodig om structurele verbeteringen te kunnen garanderen. Zonder iets af te willen doen aan het rapport, heb ik wel een tweetal constatering, waar ik de aandacht op wil vestigen.

Ten eerste kan een lezer de boodschap missen dat door financiële beperkingen in het verleden noodzakelijkerwijs prioriteiten zijn gesteld, waarbij het op orde brengen en houden van documentatie voor de bedrijfsvoering een lagere prioriteit hebben gekregen dan het inzetbaar blijven voor en uitvoeren van missies. Deze prioriteitstelling is in de lijn gecommuniceerd. Deze financiële beperkingen zijn ook de reden geweest van het niet kunnen uitvoeren van een al geaccordeerde reorganisatie binnen het KCT. Deze reorganisatie zou onder meer extra functies in de staf opleveren, die de mogelijkheden, om iets aan de achterstand in documentatie te doen, zouden hebben vergroot.

Ten tweede mis ik een aanbeveling gerelateerd aan de verschillen in regelgeving aangaande schieten tussen overheidsinstanties (zoals CLAS en Politie) en de mogelijke hieruit voortvloeiende onduidelijkheden in afspraken. Ik ben van mening dat een nader onderzoek hiernaar gerechtigd is en dat hier in gezamenlijkheid (CLAS en Politie) naar gekeken moet worden.

Daarnaast denk ik dat een schietinstallatie van een overheidsinstantie (zoals het PIOG) geen "civiele" schietbaan is (refererend naar de onduidelijkheid in de MP40-30). Er zou onderscheid gemaakt moeten worden tussen schietinstallaties in gebruik bij Defensie, schietinstallaties in gebruik bij andere overheidsinstanties c.q. departementen, en civiele schietinstallaties.

Afsluitend wil ik benadrukken dat dit rapport, naast welkome en waardevolle aanbevelingen, ook een nieuw inzicht voor ons heeft opgeleverd. Dit is het besef dat het veiligheidsbewustzijn binnen het KCT vooral gericht is op de cursisten in een opleiding, maar dat de veiligheid van de instructeur onderbelicht is geweest.

Ik hoop dat de benodigde randvoorwaarden om de gedane aanbevelingen op te kunnen pakken voortvarend kunnen worden ingevuld.

Jelte Groen
Kolonel, Commandant Korps Commandotroepen

BIJLAGE A: LITERATUURLIJST

Defensie regelgeving:

1. MP12-100 (Veiligheidsmanagement Defensie)
2. VMS CLAS
3. VS 2-1998 (Personeelsrisico management CLAS)
4. MP40-30 (inrichting en gebruik van schietinrichtingen)
5. Schietbeleid CLAS 2014
6. Schiethuis 2014
7. Verbijzonderend schietbeleid Korps Commandotroepen
8. VS 7-2000/A (KKW organisatie van schietoefeningen)
9. VS 7-2023/1 (schiettabel HK 416, geclassificeerd)
10. VS 7-2023/7 (Schiettabel CT KCT karabijn en pistool, geclassificeerd)

Politie regelgeving:

1. Landelijk vuurwapen veiligheidsprotocol
2. Protocol shootinghouse
3. TRA formulier shootinghouse scherp
4. Werkinstructie Schietbaanbeheerder Shootinghouse
5. Werkinstructie Toezichthouder Shootinghouse- scherpe munitie en/of- explosieven
6. Werkinstructie Verantwoordelijk Gebruiker Shootinghouse simulatiemunitie

Overige documentatie:

1. Instructie CDS-701 "Richtlijnen Schieten Defensie" (in bewerking)
2. Instructieorder tijdelijke aard CT-opleiding 2016-1
3. Nota invulling "verbijzonderend" schietbeleid KCT (06 juni 2013)
4. Nota aanbidding "verbijzonderend" schietbeleid KCT ter beoordeling (22 okt 2013)
5. Nota instemmen "verbijzonderend" schietbeleid KCT MCGS (14 nov 2013)
6. Nota overgangsbeleid "verbijzonderend" schietbeleid KCT (05 mrt 2014)
7. Pakket van Eisen Schiet- en Trainingsfaciliteiten, Korps Commandotroepen Interservice Kenniscentrum Speciale Operaties, 10-5-2006
8. Raamovereenkomst 971.44.401.574 (betreffende het gebruik van faciliteiten van: de school voor gevaar- en conflictbeheersing, locatie Ossendrecht van 01 jan 2014 t/m 31 dec 2017)
9. Rapportage RI&E Politieacademie Locatie Ossendrecht, door MaetisArdyn N.V.
10. "Thinking, Fast and Slow", Daniel Kahneman (Penguin, 978-0-141-03357-0)
11. Veiligheidstesten HK416 i.c.m. standaard 5.56mm munitie, Documentnr. 22282, versie 1.0, projectnummer 6103.07.3029 d.d. 30-3-2011, Afdeling Beproevingen Wapensystemen Munitie
12. Verzoek verlenging overgangsbeleid "verbijzonderend" schietbeleid KCT in relatie tot Schiethuis 2014(05 sep 2016)

BIJLAGE B: SAMENVATTING BEANTWOORDING VAN DE VRAGEN AAN DE CVO

De CVO heeft als opdracht gekregen:

- a. Het achterhalen en onderzoeken van de directe en indirecte oorzaken van het voorval, de omstandigheden voorafgaand aan en direct volgend op het voorval, waarbij antwoord wordt gegeven op de vraag of:
 1. De schietfaciliteit en de activiteit voldeden aan de eisen: zie 5.4
 2. Personeel bevoegd, gecertificeerd en gekwalificeerd was: zie 5.8.2
 3. Er is geschoten conform voorgeschreven tabel binnen het verbijzonderd schietbeleid KCT: zie 5.2.4
 4. Wapens, munitie en andere uitrusting formeel goedgekeurd was: zie 5.6.1
 5. Er ballistische bescherming is gedragen of niet en welke afwegingen hieraan ten grondslag lagen: zie 5.6.2
- b. Te onderzoeken wat de bevindingen en realisatie zijn van benoemde verbetermaatregelen uit eerdere opgemaakte onderzoeksrapporten na vergelijkbare voorvallen: zie 6.1
- c. De synchronisatie en actualiteit van vigerende procedures als vastgelegd in enig het voorval betreffend handboek c.q. dienstvoorschrift te bepalen: zie 5.2
- d. Te achterhalen op welke wijze de inhoudelijke en kwalitatieve afstemming met de lokale veiligheidsorganisatie is geregeld: zie 5.2.5, 5.4 en 5.9
- e. De bepalingen als vastgelegd in het protocol inzake gebruik door Defensie van de schietbaan in beheer bij het PIOG uiteen te zetten: zie 5.4
- f. De uitvoering van vigerende veiligheidsprocedures, in het bijzonder de veiligheidsinstructie -communicatie en baanorganisatie ter plaatse te analyseren: zie 5.8.1 baanorganisatie en 5.9.2 risicobeoordeling KCT.
- g. Te onderzoeken waarom het KCT t.b.v. de gereedstellingscyclus gebruik maakt van meerdere externe schiet- en trainingsfaciliteiten en welk mogelijk effect dit heeft op veiligheid van de trainingen en oefeningen: zie 5.3 en 5.5.
- h. Te onderzoeken in hoeverre de veiligheidseisen voor de nieuwe schiet- en trainingsfaciliteiten van het KCT zijn vastgelegd in het Programma van Eisen en welke eventuele aanpassingen benodigd zijn: zie 5.3
- i. Met aanbevelingen te komen om het risico op dergelijke voorvallen te voorkomen: zie Hoofdstuk 7.

BIJLAGE C: POLITIEACADEMIE – TRA FORMULIER SHOOTINGHOUSE SCHERP

Datum	30-6-2015
Opleiding	Shooting House
Oefening/Les	Trainen van praktijk contextrijke scenario's
Doelstelling oefening/Les	
Opgesteld door:	N.N., Docent N.N., Docent N.N., Veiligheidskundige

NOTE: Bij het maken van deze TRA is er vanuit gegaan, dat alle gevaren behorend bij het schieten, zoals giftige dampen & stoffen, geluid etc. beheerst zijn middels de protocollen voor schietbanen en het shooting house.
Voor deze TRA is de focus op het veilig uitvoeren van de scenario's en het voorkomen van gewonden door schietincidenten.

Omschrijving Taakstap	Gevaren	Preventiemaatregelen	Schade beperkende maatregelen	Risico ranking	Acties
Uitvoeren scenario met scherpe munitie.	Aangeschoten worden, letsel	<ul style="list-style-type: none"> De docent stelt een 0 situatie vast van de vaardigheden van de student en bepaalt op basis daarvan het startniveau Methodisch didactische opbouw, eenvoudig → complex eventueel starten met SIM. Bij het positioneren van de doelen wordt rekening gehouden met vuurlijnen, zodat deze geen gevaar voor student en docent opleveren. Veiligheidsbriefing voor aanvang scenario Het scenario wordt nagelopen op "what if" situaties door een andere docent 	<ul style="list-style-type: none"> Docenten/beheerder zijn vaardig in EHBO met het behandelen van schotwonden. 	P3B	

Omschrijving Taakstap	Gevaren	Preventiemaatregelen	Schade beperkende maatregelen	Risico ranking	Acties
		<ul style="list-style-type: none"> Het gebed is niet toegankelijk voor derden. 			

**BIJLAGE D: POLITIEACADEMIE – RI&E BEOORDELING 360 GRADEN
SCHIETFACILITEIT IN “RAPPORTAGE RI&E POLITIEACADEMIE
LOCATIE OSSENDRECHT” DOOR MAETISARDYN N.V.**

Nr	Onderwerp	Arbo- Risico / foto	Risico- klasse	Voorgestelde maatregel / advies	Priorit eit
	Ongevallen en gevaarlijke situaties				
6	<p>Onbekend is of de nieuw te bouwen 360 ° schietbaan is/zal worden voorzien van</p> <ul style="list-style-type: none"> • de juiste beveiliging tegen ongewenste toegang van onbevoegde personen en • de juiste signaleringen ('baan in gebruik'; gehoorkappen verplicht) • ontruimingsplattegrond • EHBO-voorzieningen • (vaste) telefoon voor noodoproep • voldoende voorzieningen voor het realiseren van voldoende luchtkwaliteit 	Risico: geraakt worden door kogel	1	<p>Waarborg dat de nieuw te bouwen 360 ° schietbaan zal worden voorzien van:</p> <ul style="list-style-type: none"> • de juiste beveiliging tegen ongewenste toegang van onbevoegde personen en • de juiste signaleringen ('baan in gebruik'; gehoorkappen verplicht) • ontruimingsplattegrond • EHBO-voorzieningen • (vaste) telefoon voor noodoproep • voldoende voorzieningen voor het realiseren van voldoende luchtkwaliteit 	H

POLITIEACADEMIE

PA Bijlage xx **Protocol Shootinghouse**

Algemeen

Het shootinghouse is een indoor schietaccomodatatie voor het trainen van procedures door (speciale) eenheden van politie en defensie en het verzorgen van schietonderwijs door de Politieacademie. Voor de procedures m.b.t. het gebruik van het shootinghouse geldt de Regeling wapens en munitie en daartoe behorende protocollen. In het geval dat gebruik wordt gemaakt van scherpe munitie en/of explosieven gelden de aanvullende voorwaarden zoals beschreven binnen de kaders "Gebruik met scherpe munitie/explosieven" in dit protocol. Dit protocol buigt zich niet over de afweging om met scherp te schieten, maar over de wijze waarop dit binnen het Shootinghouse vorm gegeven kan worden. Onder alle omstandigheden is het landelijk vuurwapen veiligheidsprotocol van toepassing.

Het shootinghouse is bestemd voor trainingsactiviteiten door de volgende twee doelgroepen en uitsluitend met de daarbij toegestane trainingsmiddelen¹:

- Onderwijs Politieacademie
- Eenheden van Politie en Defensie waaronder Speciale Eenheden.

Dit protocol beschrijft:

De specifieke eisen die gesteld zijn aan het reguliere gebruik en de aanvullende eisen aan het gebruik met scherpe munitie/explosieven. Deze zijn visueel als volgt weergegeven:

- De specifieke eisen die gesteld zijn aan het reguliere gebruik staan buiten de kaders (1)
- De aanvullende eisen die gesteld zijn aan het gebruik met scherpe munitie/explosieven staan binnen de kaders (2).

(2) Gebruik met scherpe munitie/explosieven

(1) Regulier gebruik

Ten behoeve van de leesbaarheid zijn alle specifieke en aanvullende eisen in dit protocol onderverdeeld in de volgende fasering. Gedetailleerde informatie over rollen en specifieke afspraken zijn verwerkt in de werkinstructies, zoals vermeld onder "Referenties & verwijzingen". Deze kunnen als bijlagen worden gezien en zijn daarmee onderdeel van dit protocol.

Beheer & voorbereiding Controle & Toegang Uitvoering Controle & Vertrek

¹ Zie lijst toegestane trainings middelen

« waakzaam en dienstbaar »

POLITIE
• Politieacademie

Beheer & voorbereiding

De operationele verantwoordelijkheid tijdens het gebruik is in handen van een bevoegde aangewezen gebruiker van de eenheid, verder verantwoordelijke gebruiker (VG) genoemd (bij de Politieacademie is deze rol belegd bij een docent). De VG dient vooraf kennis te hebben genomen van het protocol en ziet vanuit zijn rol toe op naleving van de gestelde eisen en voorwaarden.

- De schietbaanbeheerder (SBB) controleert de actualiteit van het Risico Log en zorgt ervoor dat de laatste versie en eventuele wijzigingen bekend zijn bij de toezichthouder (TH) en de VG.
- Voorafgaand aan de training wordt getoetst of de bij die training aanwezige VG de Shootinghoustraining (SHT) heeft gevolgd.
- De SBB toetst de identiteit van de VG en zijn bevoegdheid.

Bij scherpe munitie/explosieven

Gezien het bijzondere karakter van het shootinghouse vindt een training met scherpe munitie/explosieven vanuit het oogpunt van veiligheid altijd plaats onder supervisie van een docent van de Politieacademie in de rol van toezichthouder (TH). De TH heeft een verplichte veiligheidsbriefing en training doorlopen (de SHT(-scherp)) en is formeel door de manager BBI in deze rol benoemd. TH en VG zijn beiden aanwezig vanaf de fase *controle & toegang* tot/met de fase *controle & vertrek*, waarbij de TH aan zijn supervisie vorm geeft door passief mee te kijken tijdens de training en slechts in te grijpen als dit vanuit het oogpunt van veiligheid noodzakelijk is.

- Voorafgaand aan de training wordt getoetst of de bij die training aanwezige TH en VG de SHT-scherp hebben gevolgd.
- De SBB toetst de identiteit van de aangewezen TH (en VG).
- De TH toetst de identiteit van de VG en of deze kennis heeft genomen van de actuele gebruikersvoorwaarden shootinghouse.
- Indien gebruik zal worden gemaakt van explosieven controleert de Planner vooraf of de gebruiker hiertoe gecertificeerd is. Hij doet dit aan de hand van een registratie van daartoe bevoegde en geaccepteerde partijen.

Controle & Toegang

Tijdens de fase *beheer en voorbereiding* vinden de initiële controles plaats. De SBB controleert voor aanvang van een training nogmaals de belangrijkste eisen en voorwaarden voor toegang en gebruik op basis van de werkinstructie.

- Het shootinghouse mag door maximaal twee groepen gebruikers gelijktijdig worden gebruikt. (een per dock: de trainingsruimte in het shootinghouse). Bij gebruik van scherpe munitie/explosieven gelden ook de aanvullende voorwaarden (zie kader).
- De SBB toetst of de VG kennis heeft genomen van de gebruikersvoorwaarden shootinghouse.

Bij scherpe munitie/explosieven

- Een training met scherpe munitie/explosieven vindt altijd plaats onder toezicht van een hiertoe aangewezen TH van de Politieacademie.
- Het schieten met scherpe munitie/explosieven is voorbehouden aan het daartoe bestemde onderwijs van de Politieacademie of aan Speciale Eenheden van politie of Defensie welke bekend zijn en geregistreerd staan bij de Politieacademie.
- Het shootinghouse wordt door slechts één gebruikersgroep gelijktijdig gebruikt.
- Eenheid en naam van de VG is opgenomen in een registratie.
- De VG en de aangewezen TH hebben de SHT-scherp gevolgd, deelname hieraan is geregistreerd.
- De VG heeft bevestigd dat alle deelnemers beschikken over de nodige ervaringen en gecertificeerd zijn om alle benodigde trainingsmiddelen te gebruiken.

« waakzaam en dienstbaar »

Uitvoering

De trainingen in het shootinghouse vinden plaats in een dynamische en realistische oefenomgeving. Bij de trainingen kan, uitsluitend door de Politieacademie of Speciale Eenheden, gebruik worden gemaakt van scherpe munitie/explosieven. Voor de fase *uitvoering* zijn in dat geval aanvullende eisen en afspraken geformuleerd of is er de behoefte bestaande afspraken nog eens expliciet te vermelden.

- Voor het bedienen van de apparatuur in het shootinghouse is een handleiding beschikbaar. Zo nodig verleent de SBB assistentie. Aanpassingen aan technische voorzieningen zijn verboden.
- Tijdens de training zijn TH en VG herkenbaar aan het dragen van een gekleurd veiligheidshesje.
- Een training begint pas nadat alle buitendeuren zijn gesloten en de signalering voor gebruik is geactiveerd (door middel van een rode lamp).
- Gebruikers die niet deelnemen aan een training bevinden zich uitsluitend in de veiligheidszones boven het dock, in de briefingruimte, preparatieruimte of in de entree.
- Noodsignaal: het noodsignaal bestaat uit drie achtereenvolgende lange fluitsignalen en resulteert in het direct stopzetten van alle activiteiten.
- Als gebruik wordt gemaakt van het klim- of afdaalluik is de voor de politie of defensie geldende regelgeving 'werken op hoogte' onverkort van kracht.
- Het dak(luik) kan worden gebruikt voor trainingsdoeleinden met uitsluiting van het dak van de technische ruimtes.
- Het is niet toegestaan om van de looproosters af te gaan.
- Wapengebruik is uitsluitend toegestaan in het dock. Overige wapenhandelingen en voorbereidingen zijn wel buiten het dock toegestaan.

Bij scherpe munitie/explosieven

- De TH is in het kader van veiligheid ten alle tijden gerechtigd om een training stil te leggen.
- Om overmatige slijtage aan het shootinghouse te voorkomen is het gebruik van volmuntel munitie verplicht.
- De als standaard geldende beschermingsmiddelen voor politie en defensie of daaraan gelijkgestelde eenheden, worden aangevuld met kogelwerende uitrustingsstukken zoals helmen, vesten en daar waar vereist schilden.
- Explosieven mogen uitsluitend worden gebruikt door gecertificeerd personeel en zijn uitsluitend toegestaan voor het geforceerd openen van de daarvoor aangewezen toegangsdeur in de explosiecontainer.
- Een training mag pas beginnen als het pand is vrijgegeven door de TH.

Controle en vertrek

In verband met het verhoogde veiligheidsrisico worden tijdens iedere training beeld- en geluidsopnames gemaakt. Bij een onregelmatigheid, incident of misstand worden deze beelden bewaard. Overige bepalingen met betrekking tot beeld- en geluidsopnames zijn vastgelegd in de werkinstructie SBB.

- Het shootinghouse dient na de training door de gebruiker(s) te worden schoongemaakt en opgeruimd conform de richtlijnen in protocol beheer schietbanen.
- De SBB en TH evalueren of aanpassing van het Risico Log, op basis van nieuwe inzichten of ervaringen, nodig is.

« waakzaam en dienstbaar »



Referenties & verwijzingen

	Beheer & voorbereiding	Controle & toegang	Uitvoering	Controle & vertrek
Regeling beheer & gebruik wapens en munitie	x	x	x	x
Landelijk vuurwapenveiligheidsprotocol	x	x	x	x
Onderwijs met Wapens en/of munitie			x	
beheer schietbanen		x	x	x
beheer wapens en munitie en explosieven		x	x	x
uitgifte en inname wapens en munitie				
Regelgeving werken op hoogte			x	
Gebruikersvoorwaarden		x	x	x
Veiligheidskaart		x	x	x
Handleiding apparatuur			x	
Werkinstructies: Schiet baan beheerder	x	x	x	x
Planner	x			
verantwoordelijk gebruiker	x	x	x	x
toezichthouder	x	x	x	x

Afkortingen

VG: Verantwoordelijke gebruiker
 SBB: Schietbaanbeheerder
 SHT(-scherp) Shootinghouse training (-scherpe munitie/explosieven)

« waakzaam en dienstbaar »



LANDELIJK VUURWAPEN VEILIGHEIDSPROTOCOL

In de omgang met vuurwapens houdt de Nederlandse Politie zich aan de volgende regels:



1. Trekkervinger Discipline

Wees bewust van de positie van uw trekkervinger.

Uw trekkervinger bevindt zich maar op één moment aan de trekker en dat is wanneer u bewust de beslissing neemt om af te drukken en het directe moment van narichten na het schot.

Op elk ander moment bevindt de trekkervinger zich gestrekt langs het wapen, hoog naast de slede of kast.

2. Loop Discipline

Wees bewust van de richting waarin uw loop wijst.

3. Oog- en oorbescherming

Tijdens de vuurwapentraining is het dragen van oog- en oorbescherming verplicht.

4. Veiligheidsinspectie trainingen

Voor aanvang en na afloop van de lessen waarin u een vuurwapen hanteert, wordt een groepsgewijze veiligheidsinspectie gehouden.

Deze veiligheidsinspectie vindt plaats door of onder toezicht van een bevoegd docent.

5. Ontladen en laden van een vuurwapen

Het ontladen en laden van een vuurwapen met scherpe munitie gebeurt uitsluitend op daarvoor aangewezen (ont)laadpunten middels de aangeleerde procedure.

6. Dummy munitie

Bij theorielessen wordt uitsluitend gebruik gemaakt van duidelijk herkenbare dummy munitie.

Dummy munitie en scherpe munitie zijn nooit op dezelfde trainingslocatie aanwezig met uitzondering van de schietbaan. Deze dummy's worden voor aanvang en na afloop van de les geteld ter voorkoming van vermenging van de munitiesoorten.

7. Plaatsing veiligheidsmiddel in vuurwapen

Indien u met uw vuurwapen oefeningen uitvoert, is te allen tijde het veiligheidsmiddel geplaatst. Hierdoor is het voor iedereen direct zichtbaar dat uw vuurwapen ontladen is.

Uitzondering hierop zijn de momenten waarop u deelneemt aan schietoefeningen met scherpe of dummy munitie.

Plaatje nieuwe wapen
met veiligheidsmiddel

BIJLAGE G: POLITIEACADEMIE – WERKINSTRUCTIE VERANTWOORDELIJK GEBRUIKER SHOOTINGHOUSE SIMULATIEMUNITIE

POLITIEACADEMIE

PA

Bijlage xx

Werkinstructie Verantwoordelijk Gebruiker Shootinghouse simulatiemunitie

Algemeen

Deze werkinstructie beschrijft de taken, bevoegdheden en verantwoordelijkheden van een Verantwoordelijke Gebruiker (VG) tijdens een training/les met simulatiemunitie. Deze werkinstructie is primair van toepassing op het shootinghouse, maar kan ook worden toegepast op andere, in dit document met name genoemde, soortgelijke locaties. Deze WI maakt integraal onderdeel uit van het protocol Shootinghouse.

Definities:

- **Simulatiemunitie:** niet-scherpen munitie die bedoeld is om te markeren of qua geluid de realiteit van het vuren na te bootsen. In bijlage xx: Materiaal en munitielijst Shootinghouse, is vastgelegd welke simulatiemunitie gebruikt mag worden.
- **Verantwoordelijk Gebruiker/docent (VG):** vuurwapendocent van een eenheid of de PA die ervaring heeft in het werken met simulatiemunitie op een daartoe benoemde locatie waaronder het shootinghouse.
- **Schietbaan beheerder (SBB):** medewerker die bij de PA is aangesteld in de functie van Beheerder / Medewerker Huisvesting, Services & Middelen (LFNP). Hij verleent toegang tot het shootinghouse, ziet vanuit beheer oogpunt toe op een juist gebruik en zorgt voor het technisch beheer van de installaties.

De locaties binnen de PA waarop deze WI van toepassing is:

- Het Shootinghouse (voor trainingen/lessen met scherpe munitie is de WI Verantwoordelijk Gebruiker Shootinghouse – scherpe munitie van toepassing)
- Labyrint (W2)

Beheer & voorbereiding

- Voor een training/les met simulatiemunitie in het shootinghouse geldt dat de VG verplicht de SHT heeft gevolgd. Deelname hieraan staat geregistreerd bij de afdeling planning van de Politieacademie te Ossendrecht
- Voor elke training met simulatiemunitie plant de afdeling planning een (geautoriseerd) VG.

Controle & Toegang

- De SBB controleert aan de hand van een geldig identiteitsbewijs de identiteit van de VG en verleent deze toegang tot het shootinghouse.
- De VG ontvangt van de SBB de te gebruiken simulatiemunitie. In het geval dat de eenheid zelf de simulatiemunitie meebrengt overlegt de VG deze aan de SBB zodat deze kan controleren of de simulatiemunitie voorkomt op bijlage xx: Materiaal en munitielijst Shootinghouse.
- De VG voert samen met de SBB een controle uit op de staat waarin de locaties wordt overgedragen aan de VG
- De VG krijgt zo nodig van de SBB uitleg over de bediening van de technische installatie(s).

« waakzaam en dienstbaar »



Uitvoering

- De VG is inhoudelijk verantwoordelijk voor de training of les.
- De VG zorgt voor een correcte veiligheidsbriefing in de briefingsruimte vooraf gaand aan de training/les. Dit gebeurt conform de voorwaarden in het protocol shootinghouse (zie het bord veiligheidsbriefing)
- De VG zorgt voor een veilige werkomgeving.
- De VG zorgt voor het dragen van de juiste beschermingsmiddelen die zijn voorgeschreven voor een specifieke training of les.
- De VG zorgt voor overzicht gedurende de training/les en is verantwoordelijk voor het scenario.
- De VG zelf is herkenbaar door middel van een oranje markeringshesje.
- De VG zorgt voor een juiste uitvoering van de wapenhandelingen op de juiste plaats.
- De VG houdt zich altijd aan de aanwijzingen van de SBB.

Controle en vertrek

Na afloop van een training zorgt de VG ervoor dat:

- De locatie wordt achtergelaten zoals vooraf is afgesproken met de SBB.
- Hij opvolging geeft aan de instructies die zijn aan gegeven op de instructieborden in de trainingslocatie.
- De locatie ter inspectie en goedkeuring wordt aangeboden aan de SBB.
- Het inleveren van (delen van) simulatiemunitie op een correcte wijze verloopt.
- Gebreken, misstanden of incidenten gemeld worden aan de SBB.

« waakzaam en dienstbaar »



BIJLAGE H: POLITIEACADEMIE – WERKINSTRUCTIE SCHIETBAANBEHEERDER SHOOTINGHOUSE

POLITIEACADEMIE

PA

Bijlage xx Werkinstructie Schietbaanbeheerder shootinghouse

Algemeen

Deze werkinstructie (WI) beschrijft de taken, bevoegdheden en verantwoordelijkheden van een (schietbaan)Beheerder (SBB), (LFNP: Medewerker Huisvesting, Services en Middelen) tijdens een training/les in het shootinghouse. De SBB verleent toegang tot het shootinghouse, ziet vanuit beheerogpunt toe op een juist gebruik en zorgt voor het technisch beheer van de installaties. Deze WI maakt integraal onderdeel uit van het protocol Shootinghouse.

Definities:

- **Speciale eenheden:**
 - het Korps Commando troepen,
 - de Marines special operation forces (MARSOF),
 - de afdeling arrestatieteam (AT) van de Brigade Speciale Beveiligingsopdrachten (BSB) KMAR,
 - de Dienst Speciale Interventies (DSI) AI en AOT.
 - Eventuele buitenlandse eenheden met hetzelfde karakter als de hiervoor genoemde eenheden. Bij twijfel zal dit worden beoordeeld door een toezichthouder.
- **Toezichthouder (TH):** Vuurwapendocent aan de Politieacademie (PA) die heeft deelgenomen aan de SHT-scherp. Hij beschikt zowel over de juiste kennis en ervaring met betrekking tot het veilig werken in een shootinghouse als over actuele kennis en ervaring in het vakgebied AOT (arrestatie- en ondersteuningsteam) en/of speciale eenheden zoals hierboven genoemd.
- **Verantwoordelijk gebruiker/docent (VG):** vuurwapendocent van een eenheid of de PA die heeft deelgenomen aan de Shootinghousetraining (SHT). Hij heeft ervaring met het werken in een shootinghouse en is werkzaam bij een speciale eenheid of de PA.
- **Schietbaan beheerder (SBB) :** medewerker die bij de PA is aangesteld in de functie van Beheerder / Medewerker Huisvesting, Services & Middelen (LFNP).
- **Dock:** Het deel van het shootinghouse waar de scenario's zich afspelen en als zodanig te beschouwen als risicogebied. Hier kan/mag conform de voorwaarden in het protocol Shootinghouse, met scherpe munitie/explosieven gewerkt worden.
- **Sierra:** een niet te bevuren doelwit welke in het dock is geplaatst (een no-shoot pop).
- **Tango:** een te bevuren doelwit welke in het dock is geplaatst (een shoot pop).

Beheer & voorbereiding

- De SBB stelt aan de hand van een door de afdeling Planning aangeleverd overzicht, de identiteit van de doelgroep vast die gepland staat voor een training/les (Politieacademie of een speciale eenheid).
- De SBB stelt vast of bij de geplande training/les gebruik wordt gemaakt van scherpe munitie en/of explosieven of dat gebruik wordt gemaakt van simulatiemunitie.

Controle & Toegang

- De SBB controleert aan de hand van een geldig identiteitsbewijs de identiteit van de TH (ingeval van een training met scherpe munitie en/of explosieven) en de VG en legt de personalia van beiden vast in een registratie.
- De SBB controleert door middel van bevraging of de TH en VG kennis hebben genomen van de actuele gebruikersvoorwaarden van het shootinghouse.

« waakzaam en dienstbaar »



- De SBB voert samen met de VG een check uit op alle eventueel door de groep meegebrachte wapens en munitie en checkt of deze voorkomen in bijlage xx: Materiaal en munitielijst Shootinghouse.
- In het geval dat meegebrachte wapens en munitie niet zijn toegestaan informeert de SBB de VG over de mogelijkheid om deze als extra service bij de uitgiftebalie wapens en munitie tijdelijk in te laten nemen. Hiervoor zal het formulier "ontvangstbevestiging" worden gebruikt..
- De SBB verleent toegang tot het shootinghouse.

Uitvoering

- De SBB voert samen met de TH en/of VG een check uit op de functionaliteit en goede werking van alle in het shootinghouse aanwezige apparatuur, te weten:
 - Verlichting
 - Camera's
 - Gegevensdragers
 - Signalerings-/waarschuwinglamp(en) (shootinghouse in bedrijf)
 - Luchtbehandeling
- De SBB voert samen met de TH en/of VG een check uit op:
 - De deugdelijkheid van de kogelvangers . Vergrendeling van het dakluik bestemd voor activiteiten voor werken op hoogte
 - Aanwezigheid (en eventuele verwijdering) van obstakels Treffers in lexaanplaat / polycarbonaatplaat (onderdeel van de balustrade op de galerij)
 - Defecten in het interieur
 - Verontreinigingen (afval, gladder/natte vloer)
- De SBB legt zijn bevindingen, inclusief eventueel vastgestelde defecten aan apparatuur en/of inrichting, vast in een logboek onder vermelding van de datum, de naam van de SBB, de TH en/of VG. Hij laat de VG hiervoor tekenen.
- De SBB actualiseert het risico-log op sharepoint als hij tot op dat moment nog niet onderkende risico's signaleert.
- De SBB geeft zijn telefoonnummer aan de TH en/of VG en vertelt hen dat hij gedurende de training/les op afroep beschikbaar is.
- De SBB ziet beheersmatig toe op een juist gebruik van het shootinghouse. In overleg met de TH en/of de VG kan/mag de SBB zo nodig een training stil leggen als hij daar gegronde redenen toe ziet
- De SBB ziet erop toe dat tijdens een training/les de rode (waarschuwing)lamp aan de buitenzijde van het gebouw in werking is.
- De SBB zet in geval van calamiteiten het BHV-plan in werking.
- De SBB informeert de TH en/of de VG over de afspraak om na het beëindigen van de training/les, contact op te nemen met de SBB om gezamenlijk een inspectieronde in het shootinghouse uit te voeren.

Controle en vertrek

- Na afloop van een training/les legt de SBB, als resultaat van de inspectieronde de volgende gegevens vast in het logboek:
 - Of het shootinghouse schoon is opgeleverd
 - Of er sprake is van schade aan apparatuur en/of interieur
 - Of de apparatuur is achtergelaten conform de staat waarin het bij aanvang is opgeleverd
 - Of het interieur is achtergelaten conform de staat waarin het bij aanvang is opgeleverd (bij het vaststellen van een treffer in de lexaanplaat dient deze in zijn geheel vervangen te worden)
- De SBB schakelt na afloop van de training/les de apparatuur uit.
- De SBB verwijdert in overleg met de VG op periodieke basis beeld- en geluidmateriaal.
- De SBB stelt vast welke onderwijsmiddelen zijn verbruikt en doet een check op de nog aanwezige voorraad. Als het minimum bereikt is vermeldt de SBB dit in het logboek en plaatst een bestelling om de voorraad aan te vullen (of laat deze plaatsen).
- De SBB neemt na afloop van de training/les conform het daarvoor geldende protocol de overgebleven munitie en andere middelen in.
- De SBB retourneert na afloop van de training/les eventueel meegebrachte, ingenomen wapens en/of munitie.
- De SBB sluit het shootinghouse af na afloop van de inspectie en de daarbij behorende werkzaamheden.
- De SBB bespreekt actuele opmerkingen uit het logboek met zijn/haar coördinator. Zonodig kunnen deze voorgelegd worden in het wekelijks Operationeel Overleg van de Managers Onderwijs.

« waakzaam en dienstbaar »

BIJLAGE I: POLITIEACADEMIE – WERKINSTRUCTIE TOEZICHTHOUDER SHOOTINGHOUSE – SCHERPE MUNITIE EN/OF -EXPLOSIEVEN

POLITIEACADEMIE

PA

Bijlage xx

Werkinstructie Toezichthouder Shootinghouse – scherpe munitie en/of -explosieven

Algemeen

Deze werkinstructie (WI) beschrijft de taken, bevoegdheden en verantwoordelijkheden van een Toezichthouder Shootinghouse (TH). Deze WI maakt integraal onderdeel uit van het Protocol Shootinghouse. De TH ziet tijdens een training met scherpe munitie en/of explosieven toe op veilig en correct gebruik van het shootinghouse.

Definities:

- **Speciale eenheden:**
 - het Korps Commando troepen,
 - de Marines special operation forces (MARSOF),
 - de afdeling arrestatieteam (AT) van de Brigade Speciale Beveiligingsopdrachten (BSB) KMAR,
 - de Dienst Speciale Interventies (DSI) AI en AOT.
 - Eventuele buitenlandse eenheden met hetzelfde karakter als de hiervoor genoemde eenheden. Bij twijfel zal dit worden beoordeeld door een toezichthouder.
- **Toezichthouder (TH):** Vuurwapendocent aan de Politieacademie (PA) die heeft deelgenomen aan de SHT-scherp. Hij beschikt zowel over de juiste kennis en ervaring met betrekking tot het veilig werken in een shootinghouse als over actuele kennis en ervaring in het vakgebied AOT (arrestatie- en ondersteuningsteam) en/of speciale eenheden zoals hierboven genoemd.
- **Verantwoordelijk gebruiker/docent (VG):** vuurwapendocent van een eenheid of de PA die heeft deelgenomen aan de Shootinghousetraining (SHT). Hij heeft ervaring met het werken in een shootinghouse en is werkzaam bij een speciale eenheid of de PA.
- **Shootinghousetraining (SHT-scherp en SHT):** training die verplicht moet worden gevolgd door respectievelijk de toezichthouder (SHT-scherp) of een verantwoordelijk gebruiker/docent (SHT).
- **Schietbaan beheerder (SBB) :** medewerker die bij de PA is aangesteld in de functie van Beheerder / Medewerker Huisvesting, Services & Middelen (LFNP). Hij verleent toegang tot het shootinghouse, ziet vanuit beheerogpunt toe op een juist gebruik en zorgt voor het technisch beheer van de installaties.
- **Deelnemer:** lid van een speciale eenheid of bij de PA in opleiding voor een speciale eenheid en als zodanig deelnemer aan een training / les in het shootinghouse.
- **Dock:** Het deel van het shootinghouse waar de scenario's zich afspelen en als zodanig te beschouwen als risicogebied. Hier kan/mag conform de voorwaarden in het protocol Shootinghouse, met scherpe munitie/explosieven gewerkt worden.
- **Sierra:** Een niet te bevuren doelwit welke in het dock is geplaatst (een no-shoot pop).
- **Tango:** een te bevuren doelwit welke in het dock is geplaatst (een shoot pop).

Beheer & voorbereiding

- De TH heeft de SHT-scherp gevolgd. Zijn naam is als geautoriseerd TH opgenomen in de lijst van de afdeling planning van de Politieacademie (PA), te Ossendrecht.
- De TH controleert aan de hand van de opgave door Planning of de voor de training/les aangemelde VG de SHT heeft gevolgd.

Controle & Toegang

- De TH laat voor aanvang van de training/les zijn identiteit controleren door de SSB aan de hand van een geldig identiteitsbewijs.

« waakzaam en dienstbaar »



- De TH controleert voor aanvang van de training/les aan de hand van een geldig identiteitsbewijs de identiteit van de VG. Ook controleert hij, door middel van bevraging of de VG kennis heeft genomen van de actuele gebruikersvoorwaarden van het shootinghouse.
- De TH beoordeelt vanuit het oogpunt van veiligheid (trainingsdoelen en –onderwerpen) het trainingsplan/lesplan. Hij let hierbij onder meer op de manier waarop rekening wordt gehouden met de opbouw van de les ten aanzien van het niveau van de groep. (Bv. Droogtrain-, simulatiemunitie- en scherp munitie-scenario's) De TH kan het trainingsprogramma afkeuren of bijstellen.
- De TH controleert voor aanvang van de training / lesplan de munitiesoort die de VG gaat gebruiken.
- De TH controleert of de VG voor aanvang van de training/les een veiligheidsbriefing houdt die voldoet aan de eisen zoals genoemd in de veiligheidsbriefing shootinghouse.
- De TH geeft het pand vrij voor gebruik aan de VG wanneer hij constateert dat aan alle voorwaarden is voldaan.

Uitvoering

De TH is tijdens een training fysiek aanwezig en houdt tijdens de uitvoering toezicht op minimaal de volgende zaken:

- De algemene veiligheid
- Een naar zijn oordeel juist gebruik van het shootinghouse
- Het volgen van de juiste (veiligheids)procedures zoals genoemd in het protocol en de WI 's.
- Het dragen van de juiste tennes en markeringen (markeringhesje voor de VG).
- Zijn eigen herkenbaarheid door het dragen van een gekleurd markeringshesje (blauw).

LET OP: De TH behoudt zich het recht voor om de training of les te allen tijde stil te leggen en/of af te breken wanneer hij hiervoor gegronde reden ziet.

Controle en vertrek

Ingeval van een eventueel incident, onregelmatigheid of een misstand informeert de TH de manager van de week in Ossendrecht.

BIJLAGE J: TIMING FILMBEELDEN

Het aanwezig zijn van filmmateriaal, gemaakt met een iPad, heeft een detailanalyse mogelijk gemaakt van wat er tijdens het ongeval gebeurd is.

De film start vlak voor het openen van de eerste deur van de eerste kamer van het shootinghouse. Vervolgens wordt na het zuiveren van de eerste kamer na tien seconden de deur van de tweede kamer geopend. De tijdstippen zijn van de afspeeltimer.

Timing betreden 1^e kamer:

- t = 0 sec; start opname
- t = 1 sec: openen van de deur en instap schutter 1,
- t = 2 sec vuren op doel 1, instap schutter 2
- t = 3 sec: instap schutter 3, schutter 4 blijft buiten, inclusief het slachtoffer

Timing betreden 2^e kamer

- t = 10 sec: schutter 2 opent de deur, en daarna instap schutter 2,
- t = 12-14 sec vuurt meerdere schoten op doel 2, met daarachter het slachtoffer, die dodelijk getroffen wordt
- t = 12 sec: instap schutter 3 en vuren t = 12+ sec schoten op doel 3
- t = 13 sec: instap schutter 3
- t = 14 sec: instap schutter 4

Doordat er telkens ongeveer 1-2 seconden zit tussen de instap van de schutters, is te zien dat dit nog niet een geroutineerde ploeg is. Bij meer geroutineerde groepen gebeurt het instappen praktisch gelijktijdig en het schieten sneller.

Waarneming:

- *Initiële schoten na een instap in een kamer vinden hier plaats binnen 1-2 seconden.*

Timing van de acties van het slachtoffer en de instructeur Y

- Het slachtoffer beweegt zich naar een positie achter het doel en blijft daar min of meer staan totdat hij wordt getroffen; het slachtoffer lijkt te kijken naar de verrichtingen van de eerste schutter en staat stil achter het doel. Zijn hoofd is zichtbaar boven de wand tot t = 6 sec, van t = 7 is zijn hoofd gedeeltelijk zichtbaar tot t = 9 sec, daarna is hij niet zichtbaar tot einde van de filmopname.
- Instructeur Y filmt en reageert vanaf t = 9 tot t = 21 sec niet op het uit beeld verdwijnen van het slachtoffer.
- Schutter 2 schiet op doel waarachter SI i.o. aanwezig is op t = 12-14 sec.
- Instructeur Y roept op t = 21 sec "Sander!"...geen reactie 3 sec.
- Instructeur Y roept op t = 24 sec "Sander!"
- Instructeur Y roept op t = 26 sec "Ga door"
- t = 35 sec Einde filmpje.

Waarnemingen:

- *Het slachtoffer kiest een uitgangspositie schuin achter het doel. Even daarna gaat hij in de schootslijn met het doel staan.*

- *Instructeur Y reageert niet op de ongelukkige uitgangspositie van het slachtoffer, in de eerste 6 seconden van het filmpje. Daarnaast reageert hij ook niet als het slachtoffer uit beeld verdwijnt op $t=9$ sec, recht achter de doelvoorstelling;*

Het slachtoffer blijkt tijdens de filmopnamen niet in staat zijn eigen veiligheid te monitoren; hij lijkt eerder bezig te zijn met waarnemen van het misschieten van de eerste schutter en daarbij stil te staan.

De instructeur Y op de catwalk en het slachtoffer reageren niet zoals men zou verwachten; hiervoor is meer inzicht nodig over de effecten van multitasking.

Effecten van multitasking

In de bekende filmpjes op internet zijn de effecten van het bellen tijdens het autorijden goed te zien. Bij het combineren van deze twee taken is goed te zien dat slingeringen van de auto in de ordegrootte van 5 seconden en langer plaatsvinden. Dit wordt veroorzaakt door het feit dat uitvoering van een extra taak ervoor zorgt dat de oorspronkelijke taak naar de achtergrond schuift en trager wordt uitgevoerd.

Uit de analyse van de filmbeelden van het ongeval is op te maken dat zowel de Instructeur Y als het slachtoffer niet adequaat en te langzaam reageren op de situatie. Analoog aan het telefoneren tijdens autorijden pogen zowel Instructeur Y als het slachtoffer een aantal taken gelijktijdig uit te voeren.

Ego depletion

In zijn boek "Thinking, Fast and Slow" legt Nobelprijswinnaar Daniel Kahneman (Penguin, 978-0-141-03357-0) uit dat er voor mensen in de interacties met de omgeving twee regelsystemen naast elkaar bestaan; Een snel systeem 1, associatief, en een langzamer systeem 2, meer cognitief. De bovenstaande taken van zowel Instructeur Y, als het slachtoffer (de SI i.o.), lijken te duiden op een 'overload' van systeem 2. Daniel schetst dat dit systeem zich bezig houdt met het regelen van gedachten en gedrag. Een te grote hoeveelheid taken zou daarmee leiden tot wat hij noemt "Ego depletion"; een hoge mate van zelfregulering is erg uitputtend en leidt tot daling van het regulerend vermogen. Bij het slachtoffer was mogelijk sprake van 'ego depletion'. De benodigde snelheid en alertheid tijdens een run leidt automatisch tot prioritering van taken en daarmee ook tot langzamer bewegen of zelfs stilstand. In het dagelijkse leven is dit effect ook waar te nemen als men een conversatie heeft tijdens het lopen en stil gaat staan als het gesprek ingewikkelder wordt. Het is een automatisch overlevingssysteem dat prioriteit geeft aan de meest belangrijke impuls uit de omgeving.

Cognitive strain

“Cognitive strain is affected by both the current level of effort and the pressure of unmet demands” (Daniel Kahneman, “Thinking, Fast and Slow”).

De overgang van FX-munitie naar scherp, levert een verhoogde druk op; in het bijzonder voor het slachtoffer die uitgekozen was om deze specifieke oefening met 4 man te begeleiden. Bij het bekijken van de film lijkt het erop dat het slachtoffer volledig in beslag is genomen als schutter 1 zijn doel mist. Bij navraag in de interviews is gebleken dat deze schutter al eerder een veiligheidsfout had gemaakt. Er gebeurt iets onverwachts en het slachtoffer lijkt zijn aandacht hierop te richten. Meerdere veiligheidsfouten leiden immers tot beëindiging van de CT-opleiding voor de desbetreffende operator. Dit verklaart mogelijk het stilstaan van het slachtoffer en zijn niet bewegen uit de onveilige zone: zijn systeem 2 lijkt volledig in beslag genomen te zijn.

De aanname van de IG CT was dat het slachtoffer er aan toe was om tijdens een dergelijke schietoefening als CT-instructeur op te treden. De impliciete aanname hierbij was dat hij voldoende voor de veiligheid zou kunnen zorgen.

In wezen kon hij dat echter (nog) niet, gezien het feit dat hij in opleiding was en de verschillende taken nog niet automatisch, onbewust bekwaam, kon waarnemen. Ook speelt hier mogelijk het feit dat het slachtoffer een aantal jaren niet actief in een schiethuis is bezig geweest, waardoor mogelijk de “cognitive strain” voor hem ook hoger lag.

Uit de film lijkt het slachtoffer actief bezig te zijn met de eerste schutter die misschoot. De aandacht voor andere zaken als de eigen veiligheid, weten waar de doelen stonden en het dichtbij de stack aansluiten, schoven hierbij mogelijk op naar een lagere prioriteit.

Instructeur Y is bezig met filmen en het monitoren van de cursisten. Dit blijkt ook uit het interview: *“ik was bezig met de mensen (de cursisten) die binnenkwamen in die tweede ruimte”*. De aandacht voor veiligheid van het slachtoffer, perifeer in zijn waarneming, schuift hiermee naar een lagere prioriteit.

Hierdoor ontstaat een vergelijkbaar effect van lager prioritering van de eigen veiligheid en de veiligheid van het slachtoffer, ten voordele van filmen en waarnemen van de cursisten.

BIJLAGE K: PLAATSING DOELEN IN EEN SCHIETHUIS

In het rapport wordt er gesproken over “de korte hoeken” en “het wegzetten van de doelen”. Wanneer men spreekt van “de korte hoeken” bedoelt men meteen links of rechts van de locatie van binnenkomst in een vertrek. Het wegzetten van de doelen is niet per definitie gelijk aan het aantal graden waarbinnen geschoten mag worden. Zo kan het zijn dat bij een 360° schietbaan de doelen slechts binnen een sector van 270° weggezet worden en slechts binnen een sector van 180° bevuurd mogen worden.

Het bepalen van de locatie van de doelen is o.a. afhankelijk van;

- Het baanreglement
- De schietinrichting (wel of niet doorschietbare wanden)
- De doelstelling van de oefening of het scenario
- Het niveau van het deelnemend personeel
- De te gebruiken wapens en munitie
- Het besluit van de baancommandant

Doelen in korte hoeken

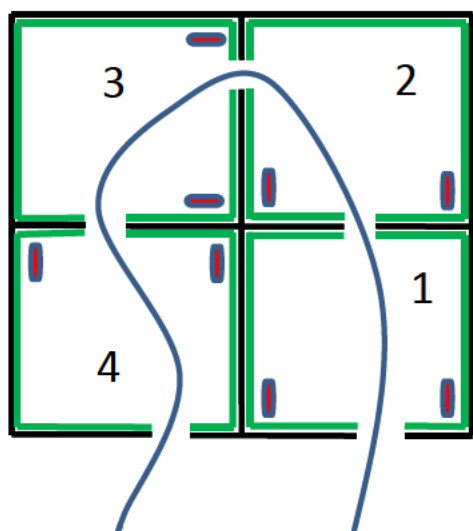

360° schietfaciliteit met niet doorschietbare wanden.

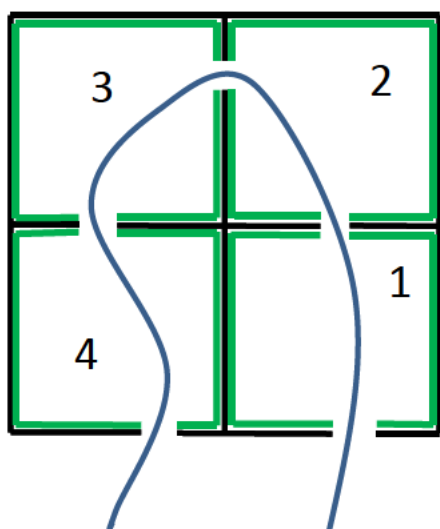

360° schietfaciliteit met doorschietbare wanden.

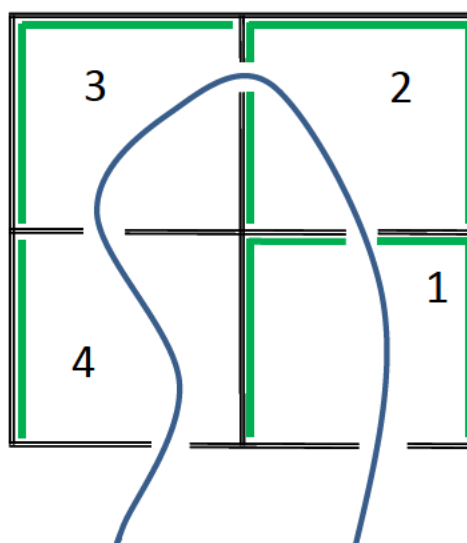

BIJLAGE L: TRIPOD BETA SCHEMA

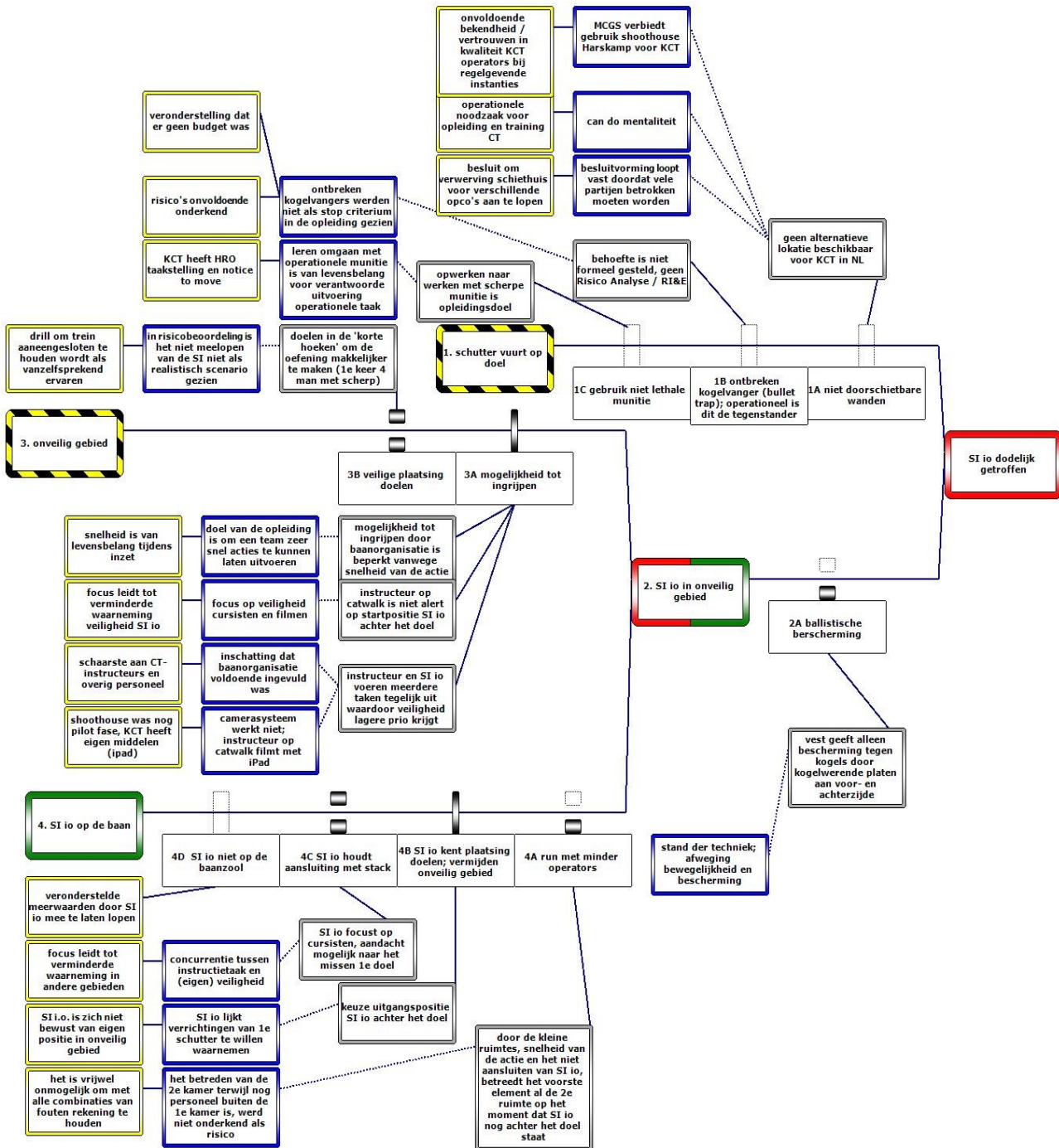

BIJLAGE M: MEDISCHE INFORMATIE

Deze bijlage is medisch vertrouwelijk en derhalve niet vast bijgevoegd.