

De informatie in dit overzicht is bij DBO aangeleverd op 27 oktober 2021. Tussentijdse wijzigingen kunnen mondeling aan de orde komen.

#### Wob-verzoeken

Wob-nr.	Indiener	Medium	Onderwerp	DG	Einddatum	Stand van zaken
-	-	-	-	-	-	-

#### Beslissingen op bezwaar n.a.v. Wob-besluiten

Wob-nr.	Indiener	Medium	Onderwerp	DG	Einddatum	Stand van zaken
2020-14	Zembla	Ja, DCO wordt betrokken via Joris Drost/Liz Zoetekouw/Nicolette Rodenburg	Granuliet	DGWB	Planning uiterlijk week 43 (25/10/2021)	Laatste afstemming met DGWB. Daarna voorbereiding rondzendmap.
2021-17	A.A. Faulborn	Nee	Rapport ICAO-Audit van het Koninkrijk der Nederlanden	DGLM	1-11-2021	Rondzendmap wordt binnen twee weken opgestart

**De informatie in dit overzicht is bij DBO aangeleverd op 27 oktober 2021. Tussentijdse wijzigingen kunnen mondeling aan de orde komen.**

#### Mediamomenten

<b>Datum</b>	<b>Bewindspersoon</b>	<b>Onderwerp</b>	<b>Locatie</b>	<b>DCO</b>
1-11	Minister	Start campagne fietsverlichting	Zaanstad	Advies / woordvoering
1-11	Minister	Openingspeech Amsterdam International Water Week	Amsterdam	Speechschrijvers / protocol
1-11	Staatssecretaris	Werkbezoek RIVM	Bilthoven	Protocol
1-11	Minister	Terugkomdagen 2021/Internationale Economische Week	Den Haag	Protocol internationaal
1-11	Staatssecretaris	Ondertekening ERTMS op de Noordelijke lijnen	Groningen	Woordvoering / protocol
2-11	Beiden	Ministeriële Commissie Covid-19 (MCC-19)	AZ	Woordvoering
2-11	Minister	Overhandiging propositie Limburg	Den Haag	Woordvoering / protocol
3-11	Beiden	Begrotingsbehandeling IenW	TK	Woordvoering / speechschrijvers
4-11	Beiden	Begrotingsbehandeling IenW	TK	Woordvoering / speechschrijvers
5-11	Beiden	Ministerraad	AZ	Woordvoering
8-11	Staatssecretaris	Werkbezoek NABO	Winterswijk	Ntb
8-11	Minister	Videoboodschappen IMO & Global e-mobility forum Polen	Den Haag	Online / speechschrijvers
8-11	Minister	Werkbezoek inschuiven wegdekken fly-over Terbregseplein bij aanleg A16 Rotterdam	Rotterdam	Protocol / ntb
9-11	Beiden	Ministeriële Commissie Covid-19 (MCC-19)	AZ	Woordvoering
9-11	Minister	Commissiedebat Luchtvaart	TK	Woordvoering
9-11 tot 10-11	Staatssecretaris	Deelname COP26	Glasgow	Protocol internationaal
11-11	Minister	Speech verzorgen op Deltacongres	Maastricht	Speechschrijvers / ntb
11-11	Staatssecretaris	Circular Economy for net-zero initiative (COP26)	Digitaal	Protocol internationaal
12-11	Beiden	Ministerraad	AZ	Woordvoering

**De informatie in dit overzicht is bij DBO aangeleverd op 27 oktober 2021. Tussentijdse wijzigingen kunnen mondeling aan de orde komen.**

#### Publicatie onderzoeken

Bron	Titel	Beschrijving	Geplande publicatie datum
Berenschot	Rapport Evaluatie Wet Taken Meteorologie en Seismologie (WTMS)	28/10: Berenschot levert dit rapport aan opdrachtgever DGWB op. DGWB voorziet nog een (kort) vervolgtraject met enkele stakeholders, alvorens te kunnen komen tot goede beleidskeuzes. De timing van openbaar maken van dit rapport hangt van dit vervolgtraject.	Nader te bepalen
CLM	Resistente schimmel <i>Aspergillus fumigatus</i>	CLM heeft in opdracht van RWS (BOA-opdracht DGMI) onderzoeken uitgevoerd naar groen- en houtafval als bron van azolenresistente schimmel <i>Aspergillus fumigatus</i> en in opdracht van RVO naar de aanwezigheid van resistente <i>Aspergillus fumigatus</i> en azolen in land- en tuinbouwafval. Concept onderzoeksrapport is eind juni 2021 ontvangen, publicatie vindt plaats via <b>brief TK</b> rond het herfstreces	eind oktober
Consortium Arcadis/Berenschot	Ketenstudie Veiligheid Energie Transitie	In staf stas van 27/10 wordt de ketenstudie waterstofrijke energiedragers, en het vervolg daarop, besproken, verzending naar TK uiterlijk week 46 (9/11).	
Global Centre on Adaptation	State and Trends in Adaptation 2021 Report: How Adaptation Can Make Africa Safer, Greener and More Prosperous In a Warming World	Dit rapport is een zelfstandige publicatie van het Global Center on Adaptation dat op 26 oktober, GCA Africa Adaptation Acceleration Day, is gepubliceerd en gericht is op het voeden van de klimaatonderhandelingen en discussies tijdens COP 26. Het rapport geeft een uitgebreid overzicht van de huidige en verwachte klimaatrisico's voor Afrika, samen met een blauwdruk voor klimaatadaptatie die zal worden aangepakt via de vier pijlers van GCA's Africa Adaptation Acceleration Program (AAP). Dit programma is gelanceerd tijdens de door Nederland georganiseerde Climate Adaptation Summit in januari 2021. Het rapport toont de kansen die klimaatadaptatie biedt om voorheen hardnekkige problemen op te lossen en Afrika op een veerkrachtiger pad naar "groene groei" te brengen. In 2022 zal COP 27 ook in Afrika plaatsvinden en de verwachting is dat de aandacht dan m.n. naar klimaatadaptatie zal gaan.	Het rapport is in Kenya gepubliceerd op 26-10-2021. Met name tijdens de COP26 (van 31 okt -12 nov 2021) zal het rapport in de publieke belangstelling worden gebracht.
KNMI	Klimaatsignaal'21 KNMI	Dit rapport is een zelfstandige publicatie van het KNMI die op 25 oktober aan de Staatssecretaris wordt aangeboden. In het rapport geeft het KNMI een duiding van het recente IPCC-rapport voor Nederland. Dit rapport is een tussenstap naar de kwantitatieve klimaat-scenario's die KNMI in 2023 zal publiceren o.b.v. de IPCC-rapporten die in 2022 uitkomen. Het rapport wordt op 25 oktober 2021 tevens aan de Tweede Kamer verstuurd.	25-10-2021
KWINK	Beleidsdoorlichting artikel 21 Duurzaamheid, onderdeel stalsystemen	Gereed 15 september 2021 Brief TK aanbieding eindrapport	Oktober/november
	Contraexpertise naar de gebruikspggnose van Schiphol (ADECS)		Rapport wordt uiterlijk half november naar de Kamer gestuurd
OvV-rapport	OvV rapport vervolgonderzoek vliegen boven conflictgebieden	Rapport is ontvangen. Een kabinetsreactie op het rapport is aan u aangeboden.	Rapport wordt uiterlijk half november naar de Kamer gestuurd

**De informatie in dit overzicht is bij DBO aangeleverd op 27 oktober 2021. Tussentijdse wijzigingen kunnen mondeling aan de orde komen.**

Rebel Group	Onderzoek financiële en organisatorische invulling UPV	Gereed 6 september 2021 Brief TK aanbidding onderzoeksrapport	Oktober
RIVM	Stikstofdepositie Lelystad Airport	Concept rapport berekening van de bijdrage aan de stikstofdepositie ten gevolge van Lelystad Airport.	Uitgesteld, datum onbekend
RIVM	Onconventionele bronnen voor de Nederlandse drinkwatervoorziening. Aandachtspunten voor afwegingen	In dit rapport is nagegaan welke aandachtspunten er zijn bij de inzet van onconventionele bronnen voor drinkwater (anders dan zoet grond- en oppervlaktewater) en welke regionale initiatieven er al zijn. Dit is behulpzaam voor overheden en drinkwaterbedrijven bij het maken van afwegingen rondom de inzet hiervan.	Uitgesteld, datum onbekend
RIVM	Toepassing van thermisch gereinigde grond. Een evaluatie en opties voor een toepassingskader	Vanwege milieuproblemen die zijn ontstaan bij het gebruik van TGG heeft het RIVM de normen en de onderzoeksmethode voor TGG te geëvalueerd. Hieruit blijkt dat de wetgeving onvoldoende geschikt is om TGG veilig voor het milieu te kunnen gebruiken. Het RIVM adviseert om bij de toetsing van TGG rekening te houden met deze eigenschappen en geeft hiervoor een toepassingskader. Ook wordt geadviseerd om breder onderzoek te doen naar de uitloging van hergebruiksmaterialen om nieuwe normen te ontwikkelen. <b>26/10:</b> rondzendmap nr 2021/14307 RIVM gaat rapport publiceren op 4 november. Reden voor RIVM is dat 10 november een bewonersbijeenkomst is voor Perkpolder.	4-11-2021
RIVM	Onderzoeksprogramma Laagfrequent geluid (LFG): stand van zaken en aanbevelingen voor vervolgonderzoek, op basis van literatuur, interviews en eigen vragenlijstonderzoek	Rapport is ontvangen. Openbaarmaking 12 november 2021 Publicatie op website RIVM. Brief TK aanbidding onderzoeksprogramma	Rond 12 november
RIVM	Bij wijze van uitzondering - Een systematiek voor besluitvorming op biociden voor publieke belangen.	In dit onderzoek heeft het RIVM een systematiek ontwikkeld voor de voorbereiding van besluiten over uitzonderingssituaties in de Biocidenverordening (denk aan vrijstellingen) waar 'het publiek belang' een reden is om tot zo'n uitzondering te komen. Anders gezegd: het betreft een systematiek voor de afweging om een biocide, dat niet aan de voorwaarden voor toelating voldoet, alsnog beschikbaar te maken ten dienste van publieke belangen, rekening houdende met risico's en alternatieven. Het rapport is samen met Bureau 'Ethiek Werkt' opgesteld en in nauw overleg met IenW en Ctgb tot stand gekomen. Na publicatie zal in NL de systematiek worden toegepast op een aantal concrete cases, en dan waar nodig nog aangepast. De EN versie zal gedeeld worden met EU collega's, die er hun voordeel mee kunnen doen (het is niet de bedoeling dat de systematiek dwingend wordt voorgeschreven, het is meer een hulpmiddel voor de bevoegde gezagen).	November
Royal HaskoningDHV	Onderzoek naar het gebruik van biociden en alternatieven hiervoor bij verfconservering	<b>Onderzoek naar het gebruik van biociden en alternatieven hiervoor bij verfconservering.</b> Dit onderzoek wordt gezien als een praktijkcasus voor functiegerichte innovatie op het terrein van biociden. Bij functiegericht innoveren staat het vervullen van de functionaliteit (hier verfconservering) centraal, niet het vervangen van een chemische stof, waardoor het risico op regrettable substitution wordt verkleind. Doel van het onderzoek is om: 1) kansen en belemmeringen voor innovatie te achterhalen, 2) de rol van wet- en regelgeving te bepalen, 3) kansrijke vervolgstappen (ook	November

**De informatie in dit overzicht is bij DBO aangeleverd op 27 oktober 2021. Tussentijdse wijzigingen kunnen mondeling aan de orde komen.**

		In de EU) in materiaal- en productontwikkeling alsook in toepassing en opschaling te identificeren.	
DGWB (BOA opdracht uitgevoerd door RWS in opdracht van DGWB)	Aanvullend onderzoek naar PFAS in afvalwaterlozingen	Metingen van PFAS in afvalwaterlozingen van diverse branches leiden tot een overzicht van de belangrijkste branches die via hun afvalwater PFAS lozen. Dit onderzoek is aanvullend op het RWS onderzoek "Bronnen van PFAS voor het Nederlandse oppervlaktewater van juli 2020", wat door lockdowns gehinderd een deel van de metingen niet kon uitvoeren. M heeft het definitieve rapport reeds ontvangen en is geïnformeerd middels nota en in de DGWB Staf d.d. 28/10.	29-10-2021
Universiteit Leiden, Centrum voor Milieuwetenschappen Leiden	Ex-ante LCA and RA to support Safe-by-Design innovations	IenW heeft behoefte aan een verkenning van de mogelijkheid om methoden voor risicobeoordeling en levenscyclusanalyse te integreren en in een vroeg stadium van onderzoek en ontwikkeling uit te kunnen toepassen (ex-ante). In dit stadium spelen nog veel onzekerheden: bijvoorbeeld onzekerheden over toxiciteit van de stof/materiaal, onzekerheden over blootstelling aan stof/materiaal, onzekerheden met betrekking tot technologie die voor productie gebruikt gaat worden, onzekerheid over eventuele toepassingen en hergebruik van het product. De vraag is hoe hiermee om te gaan.	November
Wageningen Food research	Toxicokinetische parameters.	<b>Voor veilig gebruik van chemische stoffen is informatie nodig over de eigenschappen van deze stoffen.</b> Voor een goede vertaling naar mogelijke effecten bij de mens is inzicht vereist in het totale beeld van ADME (absorption, distribution, metabolism and excretion) waarvoor de uitkomsten van meerdere toxicokinetische testen moeten worden gecombineerd. N.a.v. een OECD bijeenkomst in april 2020 wil de directie O&M graag inzicht in de volgende vragen: 1. Voor welke toxicokinetische parameters moeten nog toxicokinetische testen worden ontwikkeld en gevalideerd, en welke parameters zouden daarbij prioriteit moeten krijgen? 2. Hoe beïnvloeden de toxicokinetische parameters, individueel en gecombineerd in een fysiologisch model, het afleiden van de veilig geachte blootstelling en welke toxicokinetische parameters hebben de grootste invloed? 3. Welke algemeen toepasbare eisen kunnen worden gesteld aan de uitkomsten van toxicokinetische testen voor specifieke toxicokinetische parameters om zowel de variatie in uitkomsten te reduceren en de nauwkeurigheid te vergroten als ervoor te zorgen dat de daarmee afgeleide veilig geachte blootstelling een hoge betrouwbaarheid kent?	November

**Van:** [REDACTED] (BS) <[REDACTED]@rws.nl>

**Verzonden op:** woensdag 3 november 2021 16:44:02

**Aan:** [REDACTED] (BS) <[REDACTED]@rws.nl>; [REDACTED] (BS) <[REDACTED]@rws.nl>

**CC:** [REDACTED] (BS) <[REDACTED]@rws.nl>; [REDACTED]  
(BS) <[REDACTED]@rws.nl>

**Onderwerp:** Beslisnota Lange Jaap aangepast, afgestemd met DGLM en doorgezet naar DBO

**Bijlagen:** RWS-2021 38607 01. Beslisnota vuurtoren Kijkduin Den Helder def.versie 2-11 opm. [REDACTED]  
[REDACTED]verwerkt zichtbaar.DOCX, RWS M Beslisnota incl. rapport ingenieursbureau +  
Kamerbrief en beantwoording Kamervragen.tr5

Dag [REDACTED], [REDACTED],

Even ter informatie voor jullie de beslisnota Lange Jaap die is aangepast nav overleg met DGLM over de functionaliteit van de vuurtoren. DGLM heeft laten weten de functionaliteit liever prominenter in de nota terug te zien, maar is wel akkoord met deze nota. Nav overleg tussen [REDACTED] en [REDACTED] heb ik de rondzendmap zojuist doorgezet naar DBO.

Situatie:

- Eind 2018 heeft DGLM aan RWS opdracht gegeven voor locatieonderzoek om de radar die nu in de Lange Jaap staat te verplaatsen (permanente nieuwe locatie). Aanleiding was de constructieve veiligheid van de Lange Jaap aldus de opdrachtbrief.
- Het locatieonderzoek is in de afrondende fase, daarna zal besluitvorming en opdrachtverlening voor de realisatie moeten plaatsvinden. Oplevering van nieuwe locaties is gepland in Q4 2023.
- In overleg zal er voor de andere functionaliteiten in de Lange Jaap een oplossing gevonden moeten worden, er vindt al overleg plaats met deze partijen (voor de lange en middellange termijn).

Met vriendelijke groet,





Minister IenW

**Rijkswaterstaat Corporate  
Dienst**

Griffioenlaan 2  
3526 LA Utrecht  
Postbus 2232  
3500 GE Utrecht  
T 088 797 11 11  
kcc@rws.nl  
www.rijkswaterstaat.nl

**Contactpersoon**

# beslisnota

Besluitvorming toekomst vuurtoren Kijkduin "Lange Jaap" Huisduinen

## Inleiding

Op 7 oktober zijn de uitkomsten van het onderzoek van Ingenieursbureau Rotterdam naar de constructieve veiligheid van vuurtoren 'Lange Jaap' in Den Helder opgeleverd (zie bijlage).

De belangrijkste conclusies zijn dat de scheuren niet hersteld kunnen worden, het niet mogelijk is gebleken de constructieve veiligheid te berekenen en de gebiedsontruiming (afzetting) niet opgeheven kan worden. Ten slotte is een zevental technische scenario's in beeld gebracht die in drie hoofdopties te onderscheiden zijn. Ook is afgelopen periode de tijdlijn van de onderzoeken en onderhoudswerkzaamheden aan Lange Jaap vanaf 1988 in beeld gebracht en is er onderzoek naar scheurvorming in de vuurtoren in Scheveningen uitgevoerd.

In deze nota ga ik hier nader op in en leg ik op basis daarvan een besluit aan u voor ten aanzien van de vervolgaanpak en het informeren van de Kamer.

## Geadviseerd besluit

1. Kennis nemen van het uitgevoerde beheer en onderhoud van vuurtoren 'Lange Jaap'.
2. Kennis nemen van de uitkomsten van de notitie van het ingenieursbureau Rotterdam over vuurtoren 'Lange Jaap'.
3. Instemmen om RWS optie 2 'tijdelijk demonteren en terugbouwen' en optie 3 'definitief demonteren en niet terugbouwen' nader uit te laten werken. Optie 1 'de toren te behouden en herstellen' is o.b.v. de notitie onrealistisch. De uitwerking zal naar verwachting zeker enkele maanden vergen en na de jaarwisseling beschikbaar komen. In deze periode worden:
  - beide opties nader uitgewerkt ten behoeve van definitieve besluitvorming. Er is nu nog veel onduidelijkheid over de planning, hoogte van de kosten en wijze van uitvoering;
  - de stakeholders (Rijksdienst voor het Cultureel Erfgoed (RCE), gemeente Den Helder, Defensie en kustwacht) betrokken i.v.m. de emotionele waarde, de monumentenstatus en de aanwezige (radar)apparatuur.
4. Instemmen om de Tweede Kamer over bovenstaande punten met bijgevoegde Kamerbrief te informeren, de beantwoording van de Kamervragen naar de

## Datum

2 november 2021

## Kenmerk

RWS-2021/38607

## Bijlage(n)

4

Tweede Kamer te sturen met het rapport van het ingenieursbureau Rotterdam als bijlage en deze ook met de betrokken stakeholders te delen.

5. Ter overweging; extra passage opnemen in de Kamerbrief over de functionaliteit van de Lange Jaap. (onder kopje vervolg, na "...facilitaire functie heeft." Tekstvoorstel: "In een reeds lopend onderzoek worden nieuwe locaties gezocht voor de radar, waarmee de functionaliteit voor de scheepvaart na 2023 niet meer in de Lange Jaap zit. De functionaliteit van de vuurtoren zal meegenomen worden in de uitwerking van het vervolg."
6. Instemmen dat RWS parallel het onderzoek continueert om na te gaan of het mogelijk is en zo ja hoe de vuurtoren voor een overbruggingsperiode kan worden gestut in verband met de veiligheid.
7. Zodra opties 2 en 3 nader zijn uitgewerkt een besluit nemen over de vervolgaanpak en de Tweede Kamer over het vervolg informeren.
8. Kennis nemen van de stand van zaken bij de vuurtoren in Scheveningen.

### **Beslistermijn**

Gezien de veiligheidssituatie ter plaatse, de behoefte van de stakeholders om de continuïteit van de op de vuurtoren aanwezige apparatuur te kunnen garanderen, druk vanuit de omgeving en de aandacht vanuit de Tweede Kamer is het van belang om nu een besluit te nemen over de vervolgaanpak, zodat deze verder uitgewerkt kan worden.

### **Argumentatie**

#### **Ad 1. Beheer en onderhoud 'Lange Jaap'**

- Rijkswaterstaat voert reguliere inspecties en onderhoud uit. Dat betekent dat er gemiddeld elke vier jaar een fysieke inspectie wordt uitgevoerd. Daarnaast krijgt het onderhoudsplan jaarlijks een update naar aanleiding van storingen en tussentijds onderhoud. In het geval van de Lange Jaap zijn er meerdere nadere (vervolg)onderzoeken gedaan naar delen van de vuurtoren en zijn enkele noodmaatregelen uitgevoerd, zoals het aanbrengen van extra ondersteuning bij de draagconstructie van de vloeren en het niet meer toelaten van personen op de vloeren.
- Er is de afgelopen jaren echter geen groot onderhoud uitgevoerd om degradatie van de toren verder tegen te gaan en / of te verhelpen, zie bijlage voor de tijdlijn.
- Helaas moet ik constateren dat eerder onderhoud de ernst van de huidige situatie had beperkt en wellicht zelfs had kunnen voorkomen. RWS had zich een beter huisvader moeten tonen van vuurtoren 'Lange Jaap' en dat spijt mij. De oorzaak dat er niet eerder onderhoud heeft plaats gevonden is tweeledig:
  1. Er is sprake van een vuurtoren die, door zijn bijzondere constructie en monumentale status, niet eenvoudig te onderhouden is. Vanwege de complexiteit en bijbehorende onzekerheden is eerst met vervolgonderzoeken getracht meer zekerheid te verkrijgen over de benodigde maatregelen en de wijze waarop dit uitgevoerd kan worden binnen de eisen die horen bij de monumentale status en de aanwezigheid van Chromo 6.
  2. Het beheer en onderhoud van vuurtorens viel eerst binnen RWS onder de regionale onderdelen, daarna is het bij een grote reorganisatie overgebracht naar de directie waar facilitaire zaken onder vallen en heeft daarmee geen onderdeel uitgemaakt van het reguliere asset managementproces. Inmiddels zijn de vuurtorens ondergebracht in het reguliere proces, waardoor beter geborgd is dat er na onderzoeken ook gehandeld wordt en maatregelen worden uitgevoerd.



#### Ad 2. Uitkomsten nader onderzoek ingenieursbureau

- Er zijn visuele inspecties en berekeningen gedaan om de constructieve veiligheid van vuurtoren Lange Jaap te bepalen. De conclusie in de notitie van het ingenieursbureau Rotterdam is dat het niet mogelijk is om, vanwege de complexiteit en diverse onzekerheidsfactoren, de veiligheid van de constructie rekenkundig vast te stellen.
- Op basis van de huidige kennis van de constructieve staat is er geen aanleiding om de gebiedsontruiming geheel of gedeeltelijk op te heffen.
- De conclusies worden door de specialisten van RWS onderschreven, met nuancering rond de mogelijkheid van het repareren van scheuren in gietijzer. In de notitie wordt aangegeven dat de scheuren niet reparabel zijn. Theoretisch zou het brosse materiaal te repareren zijn en er zijn technieken om dit te kunnen doen. De uitvoerbaarheid van een dergelijke oplossing in de vuurtoren 'Lange Jaap' is echter vanwege de combinatie met andere constructieve elementen zeer moeilijk dan wel onmogelijk.
- Er zijn op hoofdlijnen drie opties te onderscheiden.

#### Ad 3. Keuze voorkeursopties

Uit de scenario's zijn drie hoofdopties te onderscheiden:

1. De toren behouden en herstellen;
2. De toren tijdelijk ontmantelen en weer terugbouwen en;
3. De toren definitief ontmantelen en deze en niet terugbouwen.

#### *Uitvoerbaarheid*

- Optie 1 'de toren behouden en herstellen' heeft een lange voorbereidingstijd en er moet erg veel onderzoek uitgevoerd worden of herstel überhaupt mogelijk is. De haalbaarheid van de scenario's die vallen onder deze optie is zeer onzeker (aangemerkt door het ingenieursbureau als: "niet praktisch toepasbaar aangemerkt" / "onhaalbaar geacht").
- Eén van de scenario's die als gematigd positief wordt beoordeeld om de toren te behouden is het aanbrengen van een uitwendig verlijmd vezelversterkte kunststof draagconstructie. Dit is echter een innovatieve methode met alle bijbehorende risico's en onzekerheden t.a.v. de haalbaarheid en impact op de verschijningsvorm, waarbij het de verwachting is dat niet kan worden voldaan aan de eisen die de monumentale status met zich meebrengt. Ook vergt dit een lange voorbereidingstijd en verslechtering van de huidige situatie, waardoor de onveilige situatie blijft bestaan.
- De vuurtoren demonteren scoort technisch en vanuit risicoprofiel het beste.
- Bij terugbouw (replica) moet de toren volledig opnieuw opgebouwd worden met een nieuwe draagconstructie. Onderzocht moet worden of en in welke mate dit kan met behoud van dezelfde, monumentale status.

#### *Omgeving en functionaliteit*

- De vuurtoren heeft tevens een aantal functionaliteiten zoals het verzorgen van radardekking voor scheepsbegeleiding van o.a. Defensie, Kustwacht en RWS. Deze apparatuur is nu niet bereikbaar, omdat partijen de toren niet mogen betreden. Met name de apparatuur van de kustwacht heeft de hoogste prioriteit i.v.m. 24/7 beschikbaarheid vanwege de levensbedreigende situaties die zich voor kunnen doen. Voorzien is om in 2023 de (radar)apparatuur van de vuurtoren te halen, voor de functionaliteiten van de andere partijen zal in overleg een andere oplossing gevonden moeten worden. Daarmee zou de vuurtoren na 2023 enkel nog van monumentale waarde zijn.
- DGLM geeft aan dat de te onderzoeken opties ook in perspectief moeten worden geplaatst van de monumentale en sentimentele waarde van het object

versus de functionaliteit. Gezien de budgettaire krapte is dit een dilemma. Indien het geen monument was en alleen wordt gekeken naar de functionaliteit, dan zou herbouw geen optie zijn.

- Er heeft overleg plaatsgevonden met alle stakeholders, zodat een ieder zich heeft kunnen voorbereiden op fall-back opties bij uitval van de huidige apparatuur zowel voor korte als middel lange termijn. De stakeholders voeren hierover gezamenlijk overleg. Een noodscenario zoals verkeersbegeleiding vanaf het water of het plaatsen van een noodmast zijn opties voor de korte termijn.
- Als u besluit tot het openbaar maken van het rapport van het ingenieursbureau Rotterdam zal dit ook gedeeld worden met deze partijen, zodat zij hier met hun scenario's rekening mee kunnen houden, zie ad 4.
- Vanuit de omgeving (gemeente Den Helder, RCE en omwonenden) zal de wens groot zijn om de toren te behouden. Er zijn inmiddels zeker 2.100 kaarten ontvangen van actievoerders voor behoud van de vuurtoren. De optie om de toren te demonteren en een replica terug te bouwen kan verkend worden bij zowel de RCE als de omgeving.
- Onderzoek moet uitwijzen op welke wijze er kan worden aangesloten op de huidige verschijningsvorm van de toren.
- De vuurtoren Lange Jaap is een Rijksmonument waardoor het een randvoorwaarde is om de toren te behouden en onderhouden zoals die is. In alle scenario's is daarom overleg nodig met de RCE.
- De gemeente Den Helder is verantwoordelijk voor de veiligheid rond de toren. Op dit moment heeft de burgemeester daar een wegafzetting gerealiseerd binnen de veiligheidszone van 70 meter rond de toren. Binnen de straal van 70 meter bevinden zich ook enkele percelen waarvan de eigenaren nu geen gebruik kunnen maken.
- Huisduinerbelang; een bewonersvereniging die zich inzet voor behoud van de vuurtoren zal actief de media benaderen en veel aandacht krijgen.

#### *Juridische implicaties*

- Voor alle werkzaamheden geldt dat onderzocht moet worden voor welke scenario's vergunningen moeten worden aangevraagd en getoetst door de Monumentencommissie van de gemeente i.v.m. de monumentenstatus van 'Lange Jaap'.

#### *Kosten*

- De hoogte van de kosten van de drie hoofdopties zijn zonder uitgebreid nader onderzoek niet inzichtelijk. Afhankelijk van uw besluit worden optie 2 en 3 nader uitgewerkt.
- De optie om de toren enkel te demonteren is vanzelfsprekend goedkoper dan de variant wanneer deze ook wordt teruggebouwd (replica).
- Voor het uitvoeren van de drie opties is geen budget beschikbaar bij RWS vastgoed, hiervoor zal extra budget beschikbaar moeten komen. Echter ook voor DGLM geldt dat er nagenoeg geen financiële middelen beschikbaar zijn. Hier dient bij de uiteindelijke besluitvorming dit najaar rekening mee gehouden te worden gehouden.

#### Ad 4. Kamer informeren met bijgevoegde Kamerbrief en de beantwoording van de Kamervragen en notitie van het ingenieursbureau Rotterdam openbaar maken.

- De stakeholders en omgeving (gemeente Den Helder, RCE, Defensie, kustwacht, bewoners, (lokale) media) weten dat er een rapport ligt en dat deze eerst met u gedeeld wordt. Ik acht het van belang de Kamer en stakeholders zo snel mogelijk over de uitkomsten te informeren. Daarmee

bent u transparant over de uitkomsten en is duidelijk op basis van welke informatie u de Kamer informeert en besluit genomen heeft tot nader onderzoek (zie ad. 3).

- Eerder zijn er vragen gesteld door de Kamerleden Heerema (VVD) en Geurts (CDA), deze vragen kunnen nu o.b.v. het nadere onderzoek beantwoord worden.
- De partijen waarvoor de vuurtoren functioneel van nut is kunnen hier met hun fall-back scenario's rekening mee houden.
- O.b.v. de notitie van het ingenieursbureau kan RWS samen met de gemeente een bewonersavond organiseren.

#### Ad 5. Extra passage in Kamerbrief over functionaliteit Lange Jaap

- Voorzien is om in 2023 de (radar)apparatuur van de vuurtoren te halen, Rijkswaterstaat voert daar nu een locatieonderzoek voor uit. Waarna het besluit genomen kan worden om de opdracht aan Rijkswaterstaat te geven om de radar te verplaatsen. Dit locatieonderzoek is in 2019 gestart, aanleiding hiervoor waren de onderzoeken naar de constructieve veiligheid van de Lange Jaap. Voor de functionaliteiten van de andere partijen zal in overleg een andere oplossing gevonden moeten worden. Daarmee zou de vuurtoren na 2023 enkel nog van monumentale waarde zijn.
- De opdracht voor het locatieonderzoek is eind 2018 aan RWS verstrekt door DGLM, dit onderzoek is in de afrondende fase. Er zijn alternatieve locaties gevonden om de radar permanent heen te verplaatsen. De besluitvorming en opdrachtverlening voor de realisatie van de nieuwe locaties moet nog plaatsvinden.
- Dit is niet eerder aan de Kamer gemeld. Daarom ter overweging om de voorgestelde passage toe te voegen.

#### Ad 6. Onderzoek mogelijkheid tot stutten

- Tijdens de uitwerking van de opties kunt u overwegen om RWS het onderzoek te laten continueren of het mogelijk is om en onder welke voorwaarden (tijd en geld) voor een overbruggingsperiode de toren te stutten.
- Ook het stutten van de toren vraagt om voorbereidingstijd en bijbehorende kosten.

#### Ad 7. Definitieve besluitvorming en informeren Kamer

- Na uw besluit (ad. 3), worden de desbetreffende opties nader uitgewerkt t.a.v. de uitvoerbaarheid, planning en kosten en of deze opties kunnen rekenen op draagvlak en medewerking van de stakeholders. Vervolgens zal er definitieve besluitvorming aan u voorgelegd worden.
- Na uw definitieve besluit kunt u de Tweede Kamer informeren.

#### Ad 8. Stand van zaken vuurtoren Scheveningen

- Eerder heb ik u geïnformeerd dat ook bij de vuurtoren in Scheveningen (RWS-2021/34994) n.a.v. een inspectie met een drone scheurtjes zijn ontdekt in de wand. Het onderzoek is inmiddels afgerond. Er is op dit moment geen reden om de constructieve veiligheid van de toren in twijfel te trekken. Wel is het advies van het onderzoeksbureau om detailinspecties uit te voeren en de scheuren te monitoren, bijvoorbeeld een jaarlijkse inspectie na het stormseizoen. De uitkomsten worden door RWS onderschreven en opgevolgd.

### **Krachtenveld**

- Markt: Naar aanleiding van berichtgeving in de media heeft een aantal marktpartijen zich bij Rijkswaterstaat gemeld met suggesties voor herstel mogelijkheden. Deze worden op dit moment beoordeeld.
- Daarnaast komen er uit de samenleving ideeën en suggesties binnen over mogelijke oplossingen. Indien er oplossingen/suggesties zijn voor het behouden en herstellen van de vuurtoren die verder onderzoek vragen, zal dit met betreffende aanbieder worden besproken. Tot nu toe heeft dat niet geleid tot aanvulling op de scenario's of wijziging ten aanzien van de voorkeursscenario's.
- Als blijkt dat er uit deze inzendingen alsnog een oplossingsrichting wordt aangedragen voor het behouden en herstellen van de vuurtoren, zal dit nog kunnen leiden tot bijstelling van deze scenario's. In dat geval zal ik u daarover informeren.

De Directeur-Generaal Rijkswaterstaat



**Van:** [redacted] (BS) <[redacted]@rws.nl>

**Verzonden op:** woensdag 3 november 2021 16:20:20

**Aan:** [redacted] (BS) <[redacted]@rws.nl>

**Onderwerp:** FW: Aanvulling beslisnota Lange Jaap

1. Ter overweging: extra passage opnemen in de Kamerbrief over de functionaliteit van de Lange Jaap. (onder kopje vervolg, na "...facilitaire functie heeft." Tekstvoorstel: "In een reeds lopend onderzoek worden nieuwe locaties gezocht voor de radar, waarmee de functionaliteit voor de scheepvaart na 2023 niet meer in de Lange Jaap zit. De functionaliteit van de vuurtoren zal meegenomen worden in de uitwerking van het vervolg."

---

**Van:** [redacted] - DGLM <[redacted]@minienw.nl>

**Verzonden:** woensdag 3 november 2021 16:14

**Aan:** [redacted] (BS) <[redacted]@rws.nl>; [redacted] - DGLM <[redacted]@minienw.nl>

**CC:** [redacted] (BS) <[redacted]@rws.nl>; [redacted] (BS) <[redacted]@rws.nl>

**Onderwerp:** RE: Aanvulling beslisnota Lange Jaap

Hoi [redacted],

Net even met [redacted] besproken. We vinden nog steeds dat het weinig gaat over de functionaliteit, maar met besispunt over functionaliteit laten we de keuze bij M. Jammer dat jullie niet ons voorstel hebben overgenomen om gelijk te beginnen met het dilemma, want daar gaat het om.... Temeer ook omdat het nogal bepalend is hoe RWS de regio ingaat:

- Wilt u droge voeten of een nieuwe toren
- Vindt u het ook jammer dat ie kapot is en herbouwd moet worden?

Maar gezien de tijd gaan we hier geen breekpunt van maken.

Gr

---

**Van:** [redacted] (BS) <[redacted]@rws.nl>

**Verzonden:** woensdag 3 november 2021 12:57

**Aan:** [redacted] - DGLM <[redacted]@minienw.nl>; [redacted] - DGLM <[redacted]@minienw.nl>

**CC:** [redacted] (BS) <[redacted]@rws.nl>; [redacted] (BS) <[redacted]@rws.nl>

**Onderwerp:** RE: Aanvulling beslisnota Lange Jaap

Ho, tekstueel en qua structuur klopt hij nu ook.

---

**Van:** [redacted] (BS)

**Verzonden:** woensdag 3 november 2021 12:35

**Aan:** [redacted] - DGLM <[redacted]@minienw.nl>; [redacted] - DGLM <[redacted]@minienw.nl>

**CC:** [redacted] (BS) <[redacted]@rws.nl>; [redacted] (BS) <[redacted]@rws.nl>

**Onderwerp:** Aanvulling beslisnota Lange Jaap

Hoi [redacted], [redacted],

Ik heb een en ander uitgezocht over het locatieonderzoek Lange Jaap. Zie toevoeging in de beslisnota, voor het gemak even **geel** gemaakt. Kunnen jullie hiermee overweg?

Met vriendelijke groet,



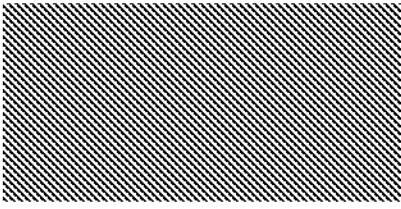

**Van:** [REDACTED] (CD) <[REDACTED]@rws.nl>

**Verzonden op:** donderdag 4 november 2021 11:58:24

**Aan:** [REDACTED] (CD) <[REDACTED]@rws.nl>; [REDACTED]  
(CD) <[REDACTED]@rws.nl>; [REDACTED] (CD) <[REDACTED]@rws.nl>

**Onderwerp:** FW: Content Manager ARCHIEFSTUK (RWS RMA) : RWS-2021/38571 : 2021-11-02-014 [REDACTED] te Den Helder inzake afzetting van het terrein rond de Lange Jaap wegens gevaar op omvallen.

**Bijlagen:** 2021-11-02-014 [REDACTED] te Den Helder inzake afzetting van het terrein rond de Lange Jaap wegens gevaar op omvallen.PDF, 2021-11-02-014 [REDACTED] te Den Helder inzake afzetting van het terrein rond de Lange Jaap wegens gevaar op omvallen.tr5

Collega's

Willen jullie dit oppakken. Ik hoor het graag

Gr

[REDACTED]

-----Oorspronkelijk bericht-----

**Van:** [REDACTED] (CD) <[REDACTED]@rws.nl>

**Verzonden:** woensdag 3 november 2021 14:24

**Aan:** [REDACTED] (CD) <[REDACTED]@rws.nl>

**Onderwerp:** Content Manager ARCHIEFSTUK (RWS RMA) : RWS-2021/38571 : 2021-11-02-014 [REDACTED] te Den Helder inzake afzetting van het terrein rond de Lange Jaap wegens gevaar op omvallen.

Beste [REDACTED],

Hierbij een brief ter behandeling. Hij is aan [REDACTED] gericht maar ik denk dat jij dat bent.

Groet,

[REDACTED]

-----< Content Manager Record Informatie >-----

Recordnummer: RWS-2021/38571

Titel: 2021-11-02-014 [REDACTED] te Den Helder inzake afzetting van het terrein rond de Lange Jaap wegens gevaar op omvallen.

Den Helder 30 oktober 2021

Goedendag 

Momenteel is het terrein rond de Lange Jaap afgezet wegens gevaar op omvallen. Dit dient van tijdelijke aard te zijn. Misschien is het een idee om de vuurtoren te stutten met 3 of 4 palen schuin tegen de toren gezet. De optimale lengte van de palen moet eenvoudig te berekenen zijn evenals de stevigheid van de constructie. Het lijkt me een niet al te kostbare ingreep die de tijd geeft om een definitieve oplossing te vinden.

Met vriendelijke groet,





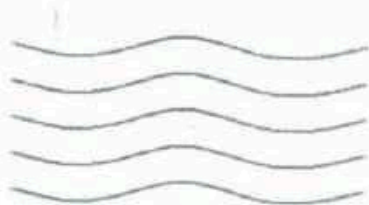

Rijkswaterstaat  
t.a.v. [REDACTED]  
Postbus 2232  
3500 GE Utrecht

INGEKOMEN 02 NOV. 1988

0000#00#00X088X#0000#0000

1783 JG 2-B

**Van:** [redacted] (BS) <[redacted]@rws.nl>

**Verzonden op:** vrijdag 5 november 2021 17:31:29

**Aan:** [redacted] (BS) <[redacted]@rws.nl>; [redacted]  
(BS) <[redacted]@rws.nl>; [redacted] (BS) <[redacted]@rws.nl>; [redacted]  
van der (CD) <[redacted]@rws.nl>

**CC:** [redacted] (BS) <[redacted]@rws.nl>

**Onderwerp:** FW: TK-vragen en brief Lange Jaap

**Bijlagen:** 02. Bijlage 1- Kamerbrief vuurtoren Kijken, Den Helder, opm. DBO 4-11.docx, 04. Bijlage  
3 - Beantwoording Kamervragen vuurtoren Kijkduin Den Helder opm DBO 4-11.DOCX

**Categoriëen:** via hprm

Beste [redacted],

Zoals vanochtend afgesproken, hierbij de aangepaste Kamerbrief en beantwoording voor vuurtoren. De wijzigingen hebben we zichtbaar gelaten. Ik plaats deze ook voor je in CM, zowel een schone versie, als 1 met de wijzigingen zichtbaar.

Onze antwoorden hebben we afgestemd met [redacted] (DBO), hij kan zich hier in vinden. Hij had eerst het beeld dat het achterwege blijven van onderhoud niet meteen heeft geleid tot de huidige problematiek. Dat ligt genuanceerder, eerder onderhoud had waarschijnlijk de huidige problematiek kunnen voorkomen/beperken, zie ter volledigheid het mailtje van [redacted].

@ [redacted]: ik neem jou gelijk even hierin mee, zodat je ook op de hoogte bent van de laatste stand van zaken en laatste versies hebt.

Fijn weekend alvast.

Groet, mede namens [redacted], [redacted]

*Buiten deze scope*

Ps. [redacted] vroeg mij of ik ook [redacted] bij je onder de aandacht wil brengen. Daar wordt bij DBO kennelijk met smart op gewacht.

---

**Van:** [redacted] (BS)

**Verzonden:** vrijdag 5 november 2021 16:46

**Aan:** [redacted] - DBO <[redacted]@minienw.nl>; [redacted] (BS) <[redacted]@rws.nl>

**Onderwerp:** RE: TK-vragen en brief Lange Jaap

[redacted]

Dank.

Het gele deel ligt genuanceerder. Door roestvorming zijn de voegen gaan zwellen. Dit zwellen wordt gezien als de belangrijkste oorzaak voor het ontstaan en snel groeien van de wandscheuren en deze roestvorming had voorkomen/beperkt kunnen worden als we eerder onderhoud hadden uitgevoerd. Kortom het heeft wellicht niet meteen geleid tot de huidige problematiek, maar eerder onderhoud had de huidige situatie waarschijnlijk kunnen voorkomen.

Groet, [redacted]

---

**Van:** [redacted] - DBO <[redacted]@minienw.nl>

**Verzonden:** vrijdag 5 november 2021 16:28

**Aan:** [redacted] (BS) <[redacted]@rws.nl>; [redacted] (BS) <[redacted]@rws.nl>

**Onderwerp:** RE: TK-vragen en brief Lange Jaap

[redacted], [redacted],

Ik geloof dat we bespraken dat we inderdaad meer moeten aangeven wat er fout ging. Dat is gedaan. We hebben ook aangegeven dat dit niet meteen heeft geleid tot het probleem wat we nu hebben in de muren. Die laatste stap mis ik nu nog en dat is wel een essentiële.

---

**Van:** [redacted] (BS) <[redacted]@rws.nl>

**Verzonden:** vrijdag 5 november 2021 15:21

**Aan:** [redacted] - DBO <[redacted]@minienw.nl>; [redacted] (BS) <[redacted]@rws.nl>

**Onderwerp:** RE: TK-vragen en brief Lange Jaap

Hoi [redacted].

Zoals besproken, kan je naar de aangepaste stukken kijken en lukt dat vanmiddag? Met [redacted] heb ik afgesproken dat ze vanmiddag namelijk de aangepaste stukken ontvangt. Als het niet lukt laat het weten, dan kan ik ook alvast de stukken aan [redacted] voorleggen.

Bedankt alvast.

Groet, [redacted]

---

**Van:** [redacted] - DBO <[redacted]@minienw.nl>

**Verzonden:** donderdag 4 november 2021 22:40

**Aan:** [redacted] (BS) <[redacted]@rws.nl>; [redacted] (BS) <[redacted]@rws.nl>; [redacted] (BS) <[redacted]@rws.nl>

**CC:** [redacted] (BS) <[redacted]@rws.nl>; [redacted] - DBO

<[redacted]@minienw.nl>; [redacted] - DCO <[redacted]@minienw.nl>

**Onderwerp:** TK-vragen en brief Lange Jaap

**Urgentie:** Hoog

Collega's

Ik heb het pakket van TK-brief en beantwoording TK-vragen over de Lange Jaap bekeken en denk dat we hier even goed naar moeten kijken voordat we dit aan de minister voorleggen. Zie mijn opmerkingen op de beantwoording. Het beeld dat uit de tijdlijn (die je eigenlijk mee moet sturen) naar voren komt is niet positief (er wordt niet doorgepakt) en wijst uit dat al heel lang bekend is dat de conditie van de toren niet ok is (ok, geen grote scheuren in de muren, maar toch). De beantwoording is volgens mij qua toon niet in lijn met het beeld van de tijdlijn en wekt waarschijnlijk meer wrevél op. Ook mag er wel iets meer empathie in de brief (die mee moet met de beantwoording).

Met vriendelijke groet,



Ministerie van Infrastructuur  
en Waterstaat

> Retouradres Postbus 20901 2500 EX DEN HAAG

De voorzitter van de Tweede Kamer  
der Staten-Generaal  
Postbus 20018  
2500 EA DEN HAAG

**Ministerie van  
Infrastructuur en  
Waterstaat**

Rijnstraat 8  
2515 XP Den Haag  
Postbus 20901  
2500 EX DEN HAAG  
T 070-456 00 00  
F 070-456 11 11

**Ons kenmerk**  
RWS-2021/38114

**Bijlage(n)**  
2

Datum 2 november 2021  
Onderwerp Vervolgaanpak vuurtoren Kijkduin

Geachte voorzitter,

Een inspectie van de vuurtoren Kijkduin in Den Helder, in de volksmond Lange Jaap, heeft in september uitgewezen, dat er meer en grotere scheuren zijn ontstaan in de wanden van de vuurtoren. Omdat hierdoor een acuut onveilige situatie zou kunnen ontstaan, heeft de gemeente Den Helder op advies van Rijkswaterstaat een veiligheidszone van 70 meter rondom de toren ingesteld. Hierover is de Kamer op 21 september jl. geïnformeerd (briefkenmerk: 35925-XII-5). Dat 'Lange Jaap' een icoon is in de regio is de afgelopen periode eens te meer duidelijk geworden. Dit blijkt wel uit de duizenden kaarten die het ministerie van Infrastructuur en Waterstaat ontvangen heeft om de vuurtoren te behouden.

Rijkswaterstaat heeft vervolgens ingenieursbureau Rotterdam ingeschakeld om te berekenen wat de scheuren betekenen voor de constructie. Ook is nagegaan hoe het beheer en onderhoud van de vuurtorens door Rijkswaterstaat is uitgevoerd, in het bijzonder bij vuurtoren Kijkduin. Inmiddels zijn de uitkomsten van dit onderzoek bekend en is bekend welke inspecties en onderhoudswerkzaamheden er de afgelopen jaren hebben plaats gevonden. In deze brief treft u hierover nadere informatie met als bijlage de bevindingen van het ingenieursbureau Rotterdam. Tevens ontvangt u de beantwoording van de vragen van de leden Heerema en Geurts.

*Uitkomsten aanvullend extern onderzoek*

De belangrijkste conclusie van het nadere onderzoek door het ingenieursbureau Rotterdam is de bevestiging dat de actuele situatie als ongewijzigd potentieel onveilig moet worden aangemerkt. Vastgesteld is dat aanvullende berekeningen niet kunnen resulteren in een positief oordeel over de constructieve veiligheid. Dit betekent dat de huidige afzetting tot nader orde gehandhaafd moet blijven en de toren niet betreden mag worden.

Het ingenieursbureau heeft tevens diverse toekomstscenario's geschetst. Er valt onderscheid te maken in drie opties: de vuurtoren behouden en herstellen, tijdelijk demonteren en terugbouwen en definitief demonteren en niet terugbouwen. Daarbij wordt de kanttekening gemaakt bij de scenario's 'behouden en herstellen' van de vuurtoren dat deze zeer moeilijk zo niet onmogelijk

uitvoerbaar zijn. Vrijwel alle scenario's zullen het monumentale karakter van de gietijzeren vuurtoren aantasten. Sommige scenario's vereisen langdurig en kostbaar onderzoek, terwijl de huidige situatie in de tussentijd alleen maar kan verslechteren. Een beperkende factor die zwaar meeweegt is de stabiliteit van de vuurtoren. De conclusies van het Ingenieursbureau worden door Rijkswaterstaat onderschreven, met de nuancering rond de mogelijkheid van het repareren van scheuren in gietijzer. In de notitie van het Ingenieursbureau wordt aangegeven dat de scheuren niet reparabel zijn. Theoretisch zou het brosse materiaal te repareren zijn en zijn er technieken om dit te kunnen doen. De uitvoerbaarheid van een dergelijke oplossing in de vuurtoren 'Lange Jaap' is echter zeer moeilijk dan wel onmogelijk. Daarmee constateer ik helaas dat het herstellen van vuurtoren 'Lange Jaap' niet realistisch is.

Ministerie van  
Infrastructuur en  
Waterstaat

Ons kenmerk  
RWS-2021/38114

#### *Beheer en onderhoud vuurtorens*

Er zijn 18 monumentale vuurtorens in beheer bij Rijkswaterstaat, waaronder vuurtoren Kijkduin. Zes vuurtorens zijn dit jaar nog geïnspecteerd en hieruit is gebleken dat de constructieve veiligheid van de vuurtorens niet in het geding is. Bij de andere elf vuurtorens wordt de reguliere inspectie vervroegd uitgevoerd, de rapporten worden voor het einde van het jaar verwacht.

Rijkswaterstaat voert reguliere inspecties en onderhoud uit. Dat betekent dat er gemiddeld elke vier jaar een fysieke inspectie wordt uitgevoerd en daarnaast krijgt het onderhoudsplan jaarlijks een update naar aanleiding van storingen en tussentijds onderhoud. In het geval van de vuurtoren Kijkduin is een groot aantal nadere (vervolg)onderzoeken gedaan naar delen van de vuurtoren en zijn enkele herstelmaatregelen uitgevoerd. Helaas zijn er in de afgelopen jaren geen structurele maatregelen uitgevoerd om de opgetreden degradatie van de constructie tegen te gaan. Dat er niet eerder onderhoud heeft plaats gevonden om deze degradatie te voorkomen of in ieder geval te beperken betreurt ik. Rijkswaterstaat had zich een beter beheerder moeten tonen van vuurtoren Kijkduin.

De oorzaak hiervoor is tweeledig; Er is sprake van een vuurtoren die, door zijn bijzondere constructie en monumentale status, niet eenvoudig te onderhouden is. Vanwege deze complexiteit en bijbehorende onzekerheden is met vervolgonderzoeken getracht meer zekerheid te verkrijgen over de uit te voeren maatregelen in plaats van dat er daadwerkelijk onderhoud is uitgevoerd. Met de kennis van nu was het beter geweest om hierbij meer risico's te nemen en wel onderhoudsmaatregelen uit te voeren zonder helemaal zeker te weten of daarmee de scheurvorming verholpen dan wel gestopt had kunnen worden. De tweede oorzaak is gelegen in het feit dat de vuurtorens binnen Rijkswaterstaat niet in het reguliere beheer en onderhoudsproces waren ondergebracht, zoals dat voor bijvoorbeeld de bruggen, sluisen en wegen wel het geval is. Hierdoor heeft de vuurtoren onvoldoende aandacht en niet de prioriteit gekregen die hij verdient. Inmiddels is het beheer en onderhoud van de vuurtorens wel in het reguliere proces ondergebracht. Hierdoor is beter geborgd dat er na het uitvoeren van inspecties ook gehandeld wordt en maatregelen worden uitgevoerd en vindt bredere inzet van technische kennis uit de organisatie plaats.

#### *Vervolg*

De komende periode zal Rijkswaterstaat de opties [Optioneel: voor het demonteren en mogelijk terugbouwen van 'Lange Jaap'] verder verkennen en uitwerken en hierover het gesprek aangaan met de Rijksdienst voor Cultureel

Erfgoed (RCE), de gemeente Den Helder, omwonenden en organisaties voor wie de toren nog een nautische of facilitaire functie heeft.

**Ministerie van  
Infrastructuur en  
Waterstaat**

Op basis van de uitkomsten van deze nadere verkenning en de daaruit voortvloeiende kosten neem ik een definitief besluit over de vervolgaanpak. Tegelijkertijd wordt door Rijkswaterstaat onderzocht of en zo ja, wat er kan worden gedaan om tijdens de overbruggingsperiode de vuurtoren te stabiliseren in verband met de veiligheid.

**Ons kenmerk**  
RWS-2021/38114

Hoogachtend,

DE MINISTER VAN INFRASTRUCTUUR EN WATERSTAAT,

drs. B. Visser



De voorzitter van de Tweede Kamer  
der Staten-Generaal  
Binnenhof 4  
2513 AA DEN HAAG

**Ministerie van  
Infrastructuur en  
Waterstaat**

Rijnstraat 8  
2515 XP Den Haag  
Postbus 20901  
2500 EX Den Haag  
T 070-456 0000  
F 070-456 1111

**Ons kenmerk**  
RWS 2021-

**Uw kenmerk**  
**2021Z16182**  
**2021Z16188**

Datum

Onderwerp Beantwoording vragen over de berichten 'Scheuren in wanden  
vuurtoren Lange Jaap'.

Geachte voorzitter,

Op 23 september ontving ik vragen van de leden Heerema en Geurts over de berichten over vuurtoren 'Lange Jaap'. Hierbij ontvangt u de beantwoording van deze vragen.

**Vragen van het lid Heerema (VVD) aan de minister van Infrastructuur en Waterstaat over het artikel 'Scheuren in wanden vuurtoren Lange Jaap. Groot gebied rondom toren afgesloten, ook de doorgaande weg.'**

Vraag 1

Bent u bekend met het artikel 'Scheuren in wanden vuurtoren Lange Jaap. Groot gebied rondom toren afgesloten, ook de doorgaande weg'? <sup>1</sup>

Antwoord 1

Ja.

Vraag 2

Sinds wanneer bent u op de hoogte van de scheuren in de wanden van de vuurtoren? Bent u op de hoogte dat de vuurtoren Lange Jaap nu dreigt in te storten? Zo ja, welke acties heeft u reeds ondernomen om dit te voorkomen?

Antwoord 2

Op 20 september ben ik hierover door Rijkswaterstaat geïnformeerd. Op 21 september heb ik u hierover op de hoogte gebracht middels de Kamerbrief 'Constructieve veiligheid vuurtoren Den Helder'. De afgelopen periode is nagegaan wanneer welke inspecties en onderhoud in de afgelopen jaren is uitgevoerd. In het geval van de vuurtoren Kijkduin is een groot aantal (vervolg)onderzoeken gedaan naar delen van de vuurtoren en zijn enkele herstelmaatregelen uitgevoerd. Helaas zijn er in de afgelopen jaren geen structurele maatregelen uitgevoerd om de

<sup>1</sup>

[https://www.noordhollandsdagblad.nl/cnt/dmf20210921\\_66990432?utm\\_source=google&utm\\_medium=organic](https://www.noordhollandsdagblad.nl/cnt/dmf20210921_66990432?utm_source=google&utm_medium=organic)



opgetreden degradatie van de constructie tegen te gaan. Dat er niet eerder onderhoud heeft plaats gevonden om deze degradatie te voorkomen of in ieder geval te beperken betreurt ik. Een recente inspectie van de vuurtoren Kijkduin, in de volksmond Lange Jaap, in Den Helder heeft uitgewezen dat er grotere scheuren zijn ontstaan in de wanden. De conclusie is dat er op dit moment niet ingestaan kan worden voor de constructieve veiligheid van de toren. Het risico op omvallen, zeker in combinatie met harde wind is dusdanig dat de omgeving veilig moet worden gesteld.

De ondernomen actie is dat RWS de gemeente Den Helder heeft geadviseerd om de omgeving in een straal van 70 meter af te sluiten, dit is op 21 september gedaan door de gemeente.

#### Vraag 3

Kunt u uitleggen wat de aanleiding is van de scheuren in de wanden van de vuurtoren?

#### Antwoord 3

De vuurtoren Lange Jaap dateert uit 1877 en is gemaakt van gietijzer, een bros materiaal. Op sommige plekken tussen de wandpanelen zijn door roestvorming de voegen gaan zwellen. Dit zwellen wordt gezien als de belangrijkste oorzaak voor het ontstaan en snel groeien van de wandscheuren. Voor nadere uitleg verwijs ik u naar de notitie van het ingenieursbureau Rotterdam die aan uw Kamer is toegestuurd.

#### Vraag 4

Is inmiddels bekend hoe de scheuren in de vuurtoren hersteld kunnen worden?

#### Antwoord 4

Inmiddels is het aanvullend onderzoek door het ingenieursbureau Rotterdam afgerond en de conclusies worden door Rijkswaterstaat onderschreven. Het behouden en herstellen van de vuurtoren wordt zeer moeilijk, zo niet onmogelijk uitvoerbaar geacht. Voor de uitkomsten en de vervolgaanpak verwijs ik naar de bijgevoegde Kamerbrief van **PM datum** en de meegezonden notitie van het ingenieursbureau Rotterdam.

#### Vraag 5

Wat voor acties worden op korte termijn ondernomen om te voorkomen dat de Lange Jaap, een icoon voor de inwoners van Den Helder en de hoogste nog werkende vuurtoren van Nederland, omvalt?

#### Antwoord 5

Hiervoor verwijs ik naar de Kamerbrief van **PM datum**.

#### Vraag 6

In hoeverre ervaren de omwonenden van de Lange Jaap hinder van het ontruimen van het gebied rond de vuurtoren?

#### Antwoord 6

Binnen de straal van 70 meter bevinden zich een weg en een aantal weilanden. Door de afgesloten weg moeten bewoners van Huisduinen gebruik maken van één

van de andere toegangswegen. De eigenaren van de weilanden zijn tijdig geïnformeerd om eventuele dieren elders onder te kunnen brengen. Op 27 september heeft Rijkswaterstaat in de raadsvergadering van gemeente Den Helder een toelichting gegeven. Hier waren ook enkele bewoners bij uitgenodigd.

#### Vraag 7

Hoe konden de scheuren in de Lange Jaap onopgemerkt blijven bij Rijkswaterstaat ondanks de alarmerende signalen van omwonenden? Waarom is er niet eerder ingegrepen?

#### Antwoord 7

Rijkswaterstaat voert onderhoudswerkzaamheden uit op basis van inspecties. Daardoor zijn de scheuren in de toren niet onopgemerkt gebleven. De scheuren in de vloeren waren al langer bekend en ook scheuren in de wandverbindingen, de zogenaamde flenzen, zijn niet onopgemerkt gebleven. De vloeren, de flenzen verbonden met de bouten en de wanden zorgen ervoor dat de vuurtoren als constructie blijft staan. De geconstateerde combinatie van de scheuren in deze drie onderdelen en de versnelde progressie van deze scheuren leiden er toe dat de krachten in de vuurtoren niet meer kunnen worden overgedragen. Vanaf 2019 zijn er meerdere inspecties uitgevoerd en tijdens de laatste fysieke meting zijn de scheuren in de gietijzeren wanddelen ontdekt.

Helaas zijn er in de afgelopen jaren geen structurele maatregelen uitgevoerd om de opgetreden degradatie van de constructie tegen te gaan. Dat er niet eerder onderhoud heeft plaats gevonden om deze degradatie te voorkomen of in ieder geval te beperken betreurt ik. De oorzaak hiervan is tweeledig; er is sprake van een vuurtoren die, door zijn bijzondere constructie en monumentale status en bijbehorende eisen niet eenvoudig te onderhouden is. Daarnaast waren vuurtorens binnen Rijkswaterstaat niet in het reguliere beheer en onderhoudsproces ondergebracht, inmiddels is dit wel het geval. In de Kamerbrief licht ik beide oorzaken nader toe.

Op 3 maart 2020 en op 15 september 2021 heeft er een ontmoeting plaatsgevonden tussen Rijkswaterstaat en vertegenwoordigers van bewonersvereniging Huisduiner Belang. Vanaf maart 2020 wordt het Huisduiner Belang actief geïnformeerd door Rijkswaterstaat. Zo was het overleg in september 2021 bedoeld om aan te kondigen dat er werkzaamheden aan de toren uitgevoerd zouden worden. Deze werkzaamheden zijn vanwege de afsluiting niet doorgegaan.

#### Vraag 8

Wat wordt er gedaan om te voorkomen dat andere vuurtorens een soortgelijk lot wacht? Op welke basis wordt geïnspecteerd/onderhoud gepleegd en behoeft deze werkwijze van Rijkswaterstaat aanpassing naar aanleiding van dit voorval?

#### Antwoord 8

Hierover heb ik uw Kamer op **datum PM** nader geïnformeerd.

Vraag 9

Kunt u garanderen dat met fall-back-opties die worden uitgewerkt volledig kan worden voorkomen dat scheepvaart gehinderd wordt?

Antwoord 9

Er zijn fall-back-opties uitgewerkt voor het geval de voorzieningen in de vuurtoren uitvallen en omdat de toren zelf langer ontoegankelijk blijft. Hiertoe behoren ook noodmaatregelen zodat de scheepvaart zo min mogelijk gehinderd zal worden.

Vraag 10

Bent u het eens dat dit soort gevaarlijke situaties in de toekomst niet meer mogen voorkomen? Wat wordt gedaan om ervoor te zorgen dat signalen over soortgelijke beschadigingen, aan zowel de Lange Jaap als andere vuurtorens, in de toekomst zo snel mogelijk opgepakt worden?

Antwoord 10

Ik ben het met u eens dat gevaarlijke situaties voorkomen moeten worden waar mogelijk. Rijkswaterstaat pakt mogelijke onveilige situaties direct op. In het geval van de Lange Jaap werd door nader onderzoek de onverwachte situatie duidelijk dat de toren versneld grotere scheuren in de gietijzeren wanddelen vertoonde. Dit resulteerde in een advies aan de gemeente Den Helder en de afzetting van het gebied in een straal van 70 meter rondom de vuurtoren. Met de kennis van nu was het beter geweest om bij 'Lange Jaap' meer risico's te nemen om scheurvorming proberen te verhelpen dan wel te stoppen. Inmiddels zijn de vuurtorens bij Rijkswaterstaat binnen het reguliere beheer en onderhoudsproces ondergebracht, waardoor er in de toekomst na signalen sneller gehandeld wordt.

**Vragen van het lid Geurts (CDA) aan de minister van Infrastructuur en Waterstaat over de vuurtoren 'Lange Jaap' in Den Helder die dreigt in te storten.**

Vraag 1

Kent u het bericht 'Vuurtoren 'Lange Jaap' in Den Helder dreigt in te storten, omgeving afgesloten'? <sup>2</sup>

Antwoord 1

Ja.

Vraag 2

Kunt u aangeven hoe het kan dat de hoogste vuurtoren van Nederland op instorten staat en wat de oorzaak is dat in de wanden van de vuurtoren van Den Helder grote scheuren zijn ontstaan?

---

<sup>2</sup> NOS, 21 september 2021, Vuurtoren 'Lange Jaap' In Den Helder dreigt in te storten, omgeving afgesloten (<https://nos.nl/artikel/2398724-vuurtoren-lange-jaap-in-den-helder-dreigt-in-te-storten-omgevingafgesloten>)

#### Antwoord 2

De vuurtoren Lange Jaap dateert uit 1877 en is gemaakt van gietijzer. Op sommige plekken tussen de gietijzeren wanddelen zijn door roestvorming de voegen gaan zwellen. Dit zwellen wordt gezien als de belangrijkste oorzaak voor het ontstaan en snel groeien van de wandscheuren. Voor nadere toelichting verwijs ik u naar de notitie van het ingenieursbureau Rotterdam dat aan uw Kamer is toegestuurd.

#### Vraag 3

Kunt u aangeven hoe de scheuren zullen worden verholpen en hoe dit opgepakt zal worden?

#### Antwoord 3

Inmiddels is het aanvullend onderzoek door het ingenieursbureau Rotterdam afgerond, de conclusies worden door Rijkswaterstaat onderschreven. Het behouden en herstellen van de vuurtoren wordt zeer moeilijk, zo niet onmogelijk uitvoerbaar geacht. Voor de uitkomsten en de vervolgaanpak verwijs ik naar de Kamerbrief van **PM datum** en de meegezonden notitie van het ingenieursbureau Rotterdam.

#### Vraag 4

Kunt u aangeven in hoeverre er de afgelopen 25 jaar onderhoud is gepleegd aan de vuurtoren en hoeveel inspecties er in de afgelopen 25 jaar zijn geweest? Kunt u hierbij expliciet aangeven welk onderhoud is gepleegd en wat er precies uit deze inspecties naar voren kwam?

#### Antwoord 4

Rijkswaterstaat voert reguliere inspecties en onderhoud uit. Dat betekent dat er gemiddeld elke vier jaar een fysieke inspectie wordt uitgevoerd en daarnaast krijgt het onderhoudsplan jaarlijks een update naar aanleiding van storingen en tussentijds onderhoud. In het geval van de Lange Jaap zijn er meerdere nadere onderzoeken gedaan naar delen van de vuurtoren.

In de afgelopen 25 jaar is meerdere malen kleinschalig onderhoud uitgevoerd. Er is een groot aantal nadere (vervolg)onderzoeken gedaan naar delen van de vuurtoren en er zijn enkele herstelmaatregelen uitgevoerd. Helaas heb ik moeten vaststellen dat in de afgelopen jaren er geen structurele maatregelen zijn uitgevoerd om de opgetreden degradatie van de constructie tegen te gaan. Rijkswaterstaat had zich een beter beheerder moeten tonen van vuurtoren 'Lange Jaap'. De oorzaak hiervoor is tweeledig; er is sprake van een vuurtoren die, door zijn bijzondere constructie en monumentale status en bijbehorende eisen niet eenvoudig te onderhouden is. Daarnaast waren vuurtorens binnen Rijkswaterstaat niet in het reguliere beheer en onderhoudsproces ondergebracht, inmiddels is dit wel het geval. In de Kamerbrief licht ik beide oorzaken nader toe.

Qua kleinschalig onderhoud is de toren geschilderd, het grote bordes is gerenoveerd, de binnenzijde is gestraald en geschilderd en de gescheurde vloeren zijn ondersteund. Recente fysieke inspecties zijn in 2020 en 2021 uitgevoerd. Er stonden reparaties aan de lekkages aan de voegen en ramen gepland. Dit is echter niet verder uitgevoerd doordat in september 2021 bleek dat er grotere

scheuren zijn ontstaan in de wanden en dat er niet kon worden ingestaan voor de constructieve veiligheid van de toren.

**Vraag 5**

Kunt u aangeven wat het effect op de mate van onderhoud is geweest sinds de vuurtoren sinds 1988 een rijksmonument is geworden?

**Antwoord 5**

De status van rijksmonument heeft als gevolg gehad dat het lastig is om onderhoud uit te voeren aan de Lange Jaap, omdat niet alle materialen en oplossingen zijn toegestaan door de eisen die horen bij de monumentale status.

De status betekent dat bij werkzaamheden voor de instandhouding rekening gehouden moet worden met de monumentale waarden. Daarover voert Rijkswaterstaat overleg met de gemeente en met de Rijksdienst voor het Cultureel Erfgoed (RCE). Pas nadat de gemeente daarvoor vergunning heeft verleend kunnen werkzaamheden worden uitgevoerd.

Vraag 6

Kunt u aangeven wie de afgelopen decennia verantwoordelijk is voor het onderhoud van de vuurtoren en hoe uitvoering is gegeven aan deze verantwoordelijkheid?

Antwoord 6

Het beheer van de vuurtoren valt onder Rijkswaterstaat. Zie antwoord op vraag 4, Rijkswaterstaat voert inspecties en onderhoud aan de vuurtoren uit.

Vraag 7

Kunt u aangeven wat er met de uitkomsten van het onderzoek van TNO in 1998 is gedaan over de inspectie van de vloeren van de vuurtoren de Lange Jaap om te bepalen door welke belasting de toen al enkele jaren optredende scheurvorming werd veroorzaakt?

Antwoord 7

Naar aanleiding van de situatie in 1998 is er een voorstel gedaan door Rijkswaterstaat voor het versterken van de vloeren. Dit voorstel is uiteindelijk afgewezen in overleg met Monumentenzorg gemeente Den Helder en Rijksdienst voor Cultureel Erfgoed. Wel zijn er toen verstevigingen onder de vloeren aangebracht en zijn beperkende maatregelen genomen. Binnen in de toren zijn delen afgezet, zodat deze niet meer toegankelijk waren. Dit i.v.m. de veiligheid van personeel wat onderhoudswerkzaamheden of inspecties uitvoert. Ook was het vanaf dat moment voor publiek niet meer mogelijk om de toren te bezoeken.

Vraag 8

Kunt u aangeven wat met de uitkomsten is gedaan van het onderzoek dat in 2010 door de 'International Engineering Consultant for Restoration Technology B.V.' is uitgevoerd en die de Lange Jaap opnieuw aan een onderzoek heeft onderworpen?

Antwoord 8

De uitkomsten van dit onderzoek zijn voorgelegd aan Rijksdienst voor Cultureel Erfgoed (RCE). De gegeven adviezen zijn niet opgevolgd, het is niet meer te achterhalen wat de overwegingen hierbij zijn geweest. De constructieve veiligheid was toen nog niet in het geding.

Vraag 9

Kunt u aangeven of de adviezen van de firma IECRT zijn opgevolgd om alle gebroken vloerdelen te vervangen door nieuwe elementen met exact dezelfde afmetingen en deze ook weer in dezelfde scheefstand te monteren, de ramen te vervangen door ramen uit een stuk, de beschadigde naden uit te zagen, een nieuwe moderne kit aan te brengen en een nieuwe coating aan de binnen- en buitenkant van de vuurtoren aan te brengen? Zo ja, hoe zijn die opgevolgd? Zo nee, waarom niet?

Antwoord 9

Zie het antwoord op vraag 8.

**Ministerie van  
Infrastructuur en  
Waterstaat**

**Datum**

**Ons kenmerk**  
RWS-2021

Hoogachtend,

DE MINISTER VAN INFRASTRUCTUUR EN WATERSTAAT,

Drs. B. Visser

**Van:** [REDACTED] (BS) <[REDACTED]@rws.nl>  
**Verzonden op:** vrijdag 5 november 2021 17:23:13  
**Aan:** [REDACTED] (BS) <[REDACTED]@rws.nl>  
**Onderwerp:** FW: TK-vragen en brief Lange Jaap

Kortom, zo maar laten. Ik heb het zinnetje over 'Dat dit niet goed is gegaan' iets anders verwoord, namelijk:

"Dat er niet eerder onderhoud heeft plaats gevonden om deze degradatie te voorkomen of in ieder geval te beperken betreurt ik."

Ik mail nu zo [REDACTED] en plaats de stukken dan in CM.

Groet [REDACTED]

---

**Van:** [REDACTED] - DBO <[REDACTED]@minienw.nl>  
**Verzonden:** vrijdag 5 november 2021 17:20  
**Aan:** [REDACTED] (BS) <[REDACTED]@rws.nl>  
**Onderwerp:** RE: TK-vragen en brief Lange Jaap

Okay, dan houdt het ook wel een beetje op idd

---

**Van:** [REDACTED] (BS) <[REDACTED]@rws.nl>  
**Verzonden:** vrijdag 5 november 2021 16:46  
**Aan:** [REDACTED] - DBO <[REDACTED]@minienw.nl>; [REDACTED] (BS) <[REDACTED]@rws.nl>  
**Onderwerp:** RE: TK-vragen en brief Lange Jaap

[REDACTED]

Dank.

Het gele deel ligt genuanceerder. Door roestvorming zijn de voegen gaan zwellen. Dit zwellen wordt gezien als de belangrijkste oorzaak voor het ontstaan en snel groeien van de wandscheuren en deze roestvorming had voorkomen/beperkt kunnen worden als we eerder onderhoud hadden uitgevoerd. Kortom het heeft wellicht niet meteen geleid tot de huidige problematiek, maar eerder onderhoud had de huidige situatie waarschijnlijk kunnen voorkomen.

Groet, [REDACTED]

---

**Van:** [REDACTED] - DBO <[REDACTED]@minienw.nl>  
**Verzonden:** vrijdag 5 november 2021 16:28  
**Aan:** [REDACTED] (BS) <[REDACTED]@rws.nl>; [REDACTED] (BS) <[REDACTED]@rws.nl>  
**Onderwerp:** RE: TK-vragen en brief Lange Jaap

[REDACTED], [REDACTED]

Ik geloof dat we bespraken dat we inderdaad meer moeten aangeven wat er fout ging. Dat is gedaan. We hebben ook aangegeven dat dit niet meteen heeft geleid tot het probleem wat we nu hebben in de muren. Die laatste stap mis ik nu nog en dat is wel een essentiële.

PS: vertel [REDACTED] aub dat ik ook nog met smart wacht op [REDACTED]

---

**Van:** [REDACTED] (BS) <[REDACTED]@rws.nl>  
**Verzonden:** vrijdag 5 november 2021 15:21  
**Aan:** [REDACTED] - DBO <[REDACTED]@minienw.nl>; [REDACTED] (BS) <[REDACTED]@rws.nl>  
**Onderwerp:** RE: TK-vragen en brief Lange Jaap



Hoi [REDACTED],

Zoals besproken, kan je naar de aangepaste stukken kijken en lukt dat vanmiddag? Met [REDACTED] heb ik afgesproken dat ze vanmiddag namelijk de aangepaste stukken ontvangt. Als het niet lukt laat het weten, dan kan ik ook alvast de stukken aan [REDACTED] voorleggen.

Bedankt alvast.

Groet, [REDACTED]

---

**Van:** [REDACTED] - DBO <[REDACTED]@minienw.nl>

**Verzonden:** donderdag 4 november 2021 22:40

**Aan:** [REDACTED] (BS) <[REDACTED]@rws.nl>; [REDACTED] (BS) <[REDACTED]@rws.nl>; [REDACTED] (BS) <[REDACTED]@rws.nl>

**CC:** [REDACTED] (BS) <[REDACTED]@rws.nl>; [REDACTED] - DBO <[REDACTED]@minienw.nl>; [REDACTED] - DCO <[REDACTED]@minienw.nl>

**Onderwerp:** TK-vragen en brief Lange Jaap

**Urgentie:** Hoog

Collega's

Ik heb het pakket van TK-brief en beantwoording TK-vragen over de Lange Jaap bekeken en denk dat we hier even goed naar moeten kijken voordat we dit aan de minister voorleggen. Zie mijn opmerkingen op de beantwoording. Het beeld dat uit de tijdljn (die je eigenlijk mee moet sturen) naar voren komt is niet positief (er wordt niet doorgepakkt) en wijst uit dat al heel lang bekend is dat de conditie van de toren niet ok is (ok, geen grote scheuren in de muren, maar toch). De beantwoording is volgens mij qua toon niet in lijn met het beeld van de tijdljn en wekt waarschijnlijk meer wrevvel op. Ook mag er wel iets meer empathie in de brief (die mee moet met de beantwoording).

Met vriendelijke groet,



**Van:** [redacted] (BS) <[redacted]@rws.nl>

**Verzonden op:** vrijdag 5 november 2021 08:38:18

**Aan:** [redacted] (BS) <[redacted]@rws.nl>; [redacted]  
(BS) <[redacted]@rws.nl>; [redacted] (BS) <[redacted]@rws.nl>; [redacted]  
[redacted] (BS) <[redacted]@rws.nl>

**Onderwerp:** RE: TK-vragen en brief Lange Jaap

Hoi [redacted],

Heb zojuist met [redacted] afgesproken om de antwoorden om half 2 aan te passen, we zullen dan ook de brief waar nodig aanpassen qua toonzetting. Verwacht dus dat antwoorden later vanmiddag weer jou kant op komen.

Eerder gaat me helaas niet lukken, heb tot 12 uur overleg over voorbereiding bestuurlijke besluitvorming ZAD met DGMO, ZAD en A'dam.

Groet, [redacted]

---

**Van:** [redacted] (BS) <[redacted]@rws.nl>

**Verzonden:** vrijdag 5 november 2021 08:34

**Aan:** [redacted] (BS) <[redacted]@rws.nl>; [redacted] (BS) <[redacted]@rws.nl>; [redacted]  
[redacted] (BS) <[redacted]@rws.nl>

**Onderwerp:** RE: TK-vragen en brief Lange Jaap

Hallo allen

De punten van [redacted] kan ik wel volgen en betekenen vooralvoor de toon van de tk brief het nodige. Graag daar nog eens goed naar kijken. Wanneer kan ik de spullenboel weer zien?

Verzonden met BlackBerry Work  
([www.blackberry.com](http://www.blackberry.com))

---

**Van:** [redacted] - DBO <[redacted]@minienw.nl>

**Datum:** donderdag 04 nov. 2021 10:39 PM

**Aan:** [redacted] (BS) <[redacted]@rws.nl>, [redacted] (BS) <[redacted]@rws.nl>, [redacted]  
[redacted] (BS) <[redacted]@rws.nl>

**Kopie:** [redacted] (BS) <[redacted]@rws.nl>, [redacted] - DBO  
<[redacted]@minienw.nl>, [redacted] - DCO <[redacted]@minienw.nl>

**Onderwerp:** TK-vragen en brief Lange Jaap

Collega's

Ik heb het pakket van TK-brief en beantwoording TK-vragen over de Lange Jaap bekeken en denk dat we hier even goed naar moeten kijken voordat we dit aan de minister voorleggen. Zie mijn opmerkingen op de beantwoording. Het beeld dat uit de tijdlijn (die je eigenlijk mee moet sturen) naar voren komt is niet positief (er wordt niet doorgepakkt) en wijst uit dat al heel lang bekend is dat de conditie van de toren niet ok is (ok, geen grote scheuren in de muren, maar toch). De beantwoording is volgens mij qua toon niet in lijn met het beeld van de tijdlijn en wekt waarschijnlijk meer wrevél op. Ook mag er wel iets meer empathie in de brief (die mee moet met de beantwoording).

Met vriendelijke groet,



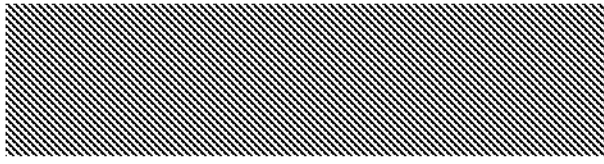

**Van:** [redacted] (BS) <[redacted]@rws.nl>

**Verzonden op:** vrijdag 5 november 2021 13:06:47

**Aan:** [redacted] - DCO <[redacted]@minienw.nl>; [redacted]  
[redacted] - DBO <[redacted]@minienw.nl>; [redacted] (BS) <[redacted]@rws.nl>;  
[redacted] (BS) <[redacted]@rws.nl>; [redacted]  
(BS) <[redacted]@rws.nl>

**CC:** [redacted] - DBO <[redacted]@minienw.nl>;  
[redacted] (BS) <[redacted]@rws.nl>

**Onderwerp:** RE: TK-vragen en brief Lange Jaap

Hoi [redacted],

Bedankt, goede suggestie. Nemen we mee

Groet [redacted]

Verzonden met BlackBerry Work(www.blackberry.com)

---

**Van:** "[redacted] - DCO" <[redacted]@minienw.nl>

**Verzonden:** 5 nov. 2021 12:36

**Naar:** "[redacted] (BS)" <[redacted]@rws.nl>; "[redacted] - DBO"  
<[redacted]@minienw.nl>; "[redacted] (BS)" <[redacted]@rws.nl>; "[redacted] (BS)"  
<[redacted]@rws.nl>; "[redacted] (BS)" <[redacted]@rws.nl>

**Cc:** "[redacted] - DBO" <[redacted]@minienw.nl>; "[redacted]  
[redacted] (BS)" <[redacted]@rws.nl>

**Onderwerp:** RE: TK-vragen en brief Lange Jaap

Hoi [redacted],

Ik zou het gevoel over de Lange Jaap vooraan in de brief een plek geven: een icoon in de regio dat bewoners koesteren. Dat Rijkswaterstaat in \*\* weken \*\*\* kaarten heeft ontvangen met een oproep om de vuurtoren te behouden, is veelzeggend. Mensen zijn gehecht aan de Lange Jaap.

Iets van die strekking. Zodat we laten zien dat we het gevoel begrijpen en serieus nemen.

En dan bij het punt van goed huisvader wat meer ronduit aangeven dat er iets niet goed is gegaan.

Hartelijke groet,



---

**Van:** [redacted] (BS) <[redacted]@rws.nl>

**Verzonden:** vrijdag 5 november 2021 08:56

**Aan:** [redacted] - DBO <[redacted]@minienw.nl>; [redacted] (BS) <[redacted]@rws.nl>; [redacted],

---

(BS) <[redacted]@rws.nl>; [redacted] (BS) <[redacted]@rws.nl>  
CC: [redacted] (BS) <[redacted]@rws.nl>; [redacted] - DBO  
<[redacted]@minienw.nl>; [redacted] - DCO <[redacted]@minienw.nl>  
**Onderwerp:** RE: TK-vragen en brief Lange Jaap

Hoi [redacted].

Bedankt voor je reactie. [redacted] en ik kijken hier vanmiddag naar en leggen de desbetreffende stukken vervolgens opnieuw aan [redacted] voor.

Groet, [redacted]

---

**Van:** [redacted] - DBO <[redacted]@minienw.nl>  
**Verzonden:** donderdag 4 november 2021 22:40  
**Aan:** [redacted] (BS) <[redacted]@rws.nl>; [redacted] (BS) <[redacted]@rws.nl>; [redacted],  
[redacted] (BS) <[redacted]@rws.nl>  
**CC:** [redacted] (BS) <[redacted]@rws.nl>; [redacted] - DBO  
<[redacted]@minienw.nl>; [redacted] - DCO <[redacted]@minienw.nl>  
**Onderwerp:** TK-vragen en brief Lange Jaap  
**Urgentie:** Hoog

Collega's

Ik heb het pakket van TK-brief en beantwoording TK-vragen over de Lange Jaap bekeken en denk dat we hier even goed naar moeten kijken voordat we dit aan de minister voorleggen. Zie mijn opmerkingen op de beantwoording. Het beeld dat uit de tijdlijn (die je eigenlijk mee moet sturen) naar voren komt is niet positief (er wordt niet doorgepakkt) en wijst uit dat al heel lang bekend is dat de conditie van de toren niet ok is (ok, geen grote scheuren in de muren, maar toch). De beantwoording is volgens mij qua toon niet in lijn met het beeld van de tijdlijn en wekt waarschijnlijk meer wrevelf op. Ook mag er wel iets meer empathie in de brief (die mee moet met de beantwoording).

Met vriendelijke groet,



---

**Van:** [redacted] (BS)  
**Verzonden:** vrijdag 5 november 2021 13:07  
**Aan:** [redacted] - DCO; [redacted] - DBO; [redacted] (BS);  
[redacted] (BS); [redacted] (BS)  
**CC:** [redacted] - DBO; [redacted] (BS)  
**Onderwerp:** RE: TK-vragen en brief Lange Jaap  
**Categorieën:** lezen/niet geprint

Hoi [redacted],

Bedankt, goede suggestie. Nemen we mee

Groet [redacted]

Verzonden met BlackBerry Work(www.blackberry.com)

---

**Van:** "[redacted] - DCO" <[redacted]@minienw.nl>  
**Verzonden:** 5 nov. 2021 12:36  
**Naar:** "[redacted] (BS)" <[redacted]@rws.nl>; "[redacted] - DBO" <[redacted]@minienw.nl>;  
"[redacted] (BS)" <[redacted]@rws.nl>; "[redacted] (BS)" <[redacted]@rws.nl>; "[redacted] (BS)" <[redacted]@rws.nl>  
**Cc:** "[redacted] - DBO" <[redacted]@minienw.nl>; "[redacted] (BS)" <[redacted]@rws.nl>  
**Onderwerp:** RE: TK-vragen en brief Lange Jaap

Hoi [redacted],

Ik zou het gevoel over de Lange Jaap vooraan in de brief een plek geven: een icoon in de regio dat bewoners koesteren. Dat Rijkswaterstaat in \*\* weken \*\*\* kaarten heeft ontvangen met een oproep om de vuurtoren te behouden, is veelzeggend. Mensen zijn gehecht aan de Lange Jaap.

Iets van die strekking. Zodat we laten zien dat we het gevoel begrijpen en serieus nemen.

En dan bij het punt van goed huisvader wat meer ronduit aangeven dat er iets niet goed is gegaan.

Hartelijke groet,



**Van:** [redacted] (BS) <[redacted]@rws.nl>

**Verzonden:** vrijdag 5 november 2021 08:56

**Aan:** [redacted] - DBO <[redacted]@minienw.nl>; [redacted] (BS) <[redacted]@rws.nl>; [redacted] (BS) <[redacted]@rws.nl>; [redacted] (BS) <[redacted]@rws.nl>

**CC:** [redacted] (BS) <[redacted]@rws.nl>; [redacted] (BS) <[redacted]@rws.nl> - DBO <[redacted]@minienw.nl>; [redacted] - DCO <[redacted]@minienw.nl>

**Onderwerp:** RE: TK-vragen en brief Lange Jaap

Hoi Jan,

Bedankt voor je reactie. [redacted] en ik kijken hier vanmiddag naar en leggen de desbetreffende stukken vervolgens opnieuw aan [redacted] voor.

Groet, [redacted]

---

**Van:** [redacted] - DBO <[redacted]@minienw.nl>

**Verzonden:** donderdag 4 november 2021 22:40

**Aan:** [redacted] (BS) <[redacted]@rws.nl>; [redacted] (BS) <[redacted]@rws.nl>; [redacted] (BS) <[redacted]@rws.nl>

**CC:** [redacted] (BS) <[redacted]@rws.nl>; [redacted] - DBO <[redacted]@minienw.nl>; [redacted] - DCO <[redacted]@minienw.nl>

**Onderwerp:** TK-vragen en brief Lange Jaap

**Urgentie:** Hoog

Collega's

Ik heb het pakket van TK-brief en beantwoording TK-vragen over de Lange Jaap bekeken en denk dat we hier even goed naar moeten kijken voordat we dit aan de minister voorleggen. Zie mijn opmerkingen op de beantwoording. Het beeld dat uit de tijdlijn (die je eigenlijk mee moet sturen) naar voren komt is niet positief (er wordt niet doorgepakt) en wijst uit dat al heel lang bekend is dat de conditie van de toren niet ok is (ok, geen grote scheuren in de muren, maar toch). De beantwoording is volgens mij qua toon niet in lijn met het beeld van de tijdlijn en wekt waarschijnlijk meer wrevel op. Ook mag er wel iets meer empathie in de brief (die mee moet met de beantwoording).

Met vriendelijke groet,



---

**Van:** [redacted] (BS)  
**Verzonden:** vrijdag 5 november 2021 08:38  
**Aan:** [redacted] (BS); [redacted] (BS); [redacted] (BS); [redacted] (BS)  
**Onderwerp:** RE: TK-vragen en brief Lange Jaap

**Categorieën:** beantwoord [redacted]

Hoi [redacted],

Heb zojuist met [redacted] afgesproken om de antwoorden om half 2 aan te passen, we zullen dan ook de brief waar nodig aanpassen qua toonzetting. Verwacht dus dat antwoorden later vanmiddag weer jou kant op komen.

Eerder gaat me helaas niet lukken, heb tot 12 uur overleg over voorbereiding bestuurlijke besluitvorming ZAD met DGMO, ZAD en A'dam.

Groet, [redacted]

---

**Van:** [redacted] (BS) <[redacted]@rws.nl>  
**Verzonden:** vrijdag 5 november 2021 08:34  
**Aan:** [redacted] (BS) <[redacted]@rws.nl>; [redacted] (BS) <[redacted]@rws.nl>; [redacted] (BS) <[redacted]@rws.nl>  
**Onderwerp:** RE: TK-vragen en brief Lange Jaap

Hallo allen

De punten van [redacted] kan ik wel volgen en betekenen vooralvoor de toon van de tk brief het nodige. Graag daar nog eens goed naar kijken. Wanneer kan ik de spullenboel weer zien?

Verzonden met BlackBerry Work  
([www.blackberry.com](http://www.blackberry.com))

---

**Van:** [redacted] - DBO <[redacted]@minienw.nl>  
**Datum:** donderdag 04 nov. 2021 10:39 PM  
**Aan:** [redacted] (BS) <[redacted]@rws.nl>, [redacted] (BS) <[redacted]@rws.nl>, [redacted] (BS) <[redacted]@rws.nl>  
**Kopie:** [redacted] (BS) <[redacted]@rws.nl>, [redacted] - DBO <[redacted]@minienw.nl>, [redacted] - DCO <[redacted]@minienw.nl>  
**Onderwerp:** TK-vragen en brief Lange Jaap

Collega's

Ik heb het pakket van TK-brief en beantwoording TK-vragen over de Lange Jaap bekeken en denk dat we hier even goed naar moeten kijken voordat we dit aan de minister voorleggen. Zie mijn opmerkingen op de beantwoording. Het beeld dat uit de tijdlijn (die je eigenlijk mee moet sturen) naar voren komt is niet positief (er wordt niet doorgepakt) en wijst uit dat al heel lang bekend is dat de conditie van de toren niet ok is (ok, geen grote scheuren in de muren, maar toch). De beantwoording is volgens mij qua toon niet in lijn met het beeld van de tijdlijn en wekt waarschijnlijk meer wrevel op. Ook mag er wel iets meer empathie in de brief (die mee moet met de beantwoording).

Met vriendelijke groet,





**Van:** [redacted] (CD) <[redacted]@rws.nl>

**Verzonden op:** vrijdag 5 november 2021 19:15:27

**Aan:** [redacted] (BS) <[redacted]@rws.nl>; [redacted]  
(BS) <[redacted]@rws.nl>; [redacted] (BS) <[redacted]@rws.nl>;  
[redacted] (BS) <[redacted]@rws.nl>

**CC:** [redacted] (BS) <[redacted]@rws.nl>

**Onderwerp:** RE: TK-vragen en brief Lange Jaap

**Categoriën:** lezen/niet geprint

Joepie 

Verzonden met BlackBerry Work  
(www.blackberry.com)

---

**Van:** [redacted] (BS) <[redacted]@rws.nl>

**Datum:** vrijdag 05 nov. 2021 7:05 PM

**Aan:** [redacted] (CD) <[redacted]@rws.nl>, [redacted] (BS) <[redacted]@rws.nl>, [redacted],  
[redacted] (BS) <[redacted]@rws.nl>, [redacted] (BS) <[redacted]@rws.nl>

**Kopie:** [redacted] (BS) <[redacted]@rws.nl>

**Onderwerp:** RE: TK-vragen en brief Lange Jaap

Mijn parafeerApp doet t weer sinds begin avond. Ik heb lange Jaap geaccordeerd, dus die ligt nu bij Dbo.  
Maandag weer verder

Goed weekend iedereen !

Verzonden met BlackBerry Work  
(www.blackberry.com)

---

**Van:** [redacted] (CD) <[redacted]@rws.nl>

**Datum:** vrijdag 05 nov. 2021 7:03 PM

**Aan:** [redacted] (BS) <[redacted]@rws.nl>, [redacted] (BS) <[redacted]@rws.nl>, [redacted]  
(BS) <[redacted]@rws.nl>, [redacted] (BS) <[redacted]@rws.nl>

**Kopie:** [redacted] (BS) <[redacted]@rws.nl>

**Onderwerp:** RE: TK-vragen en brief Lange Jaap

Dank. Helaas kan ik op mijn mobiel de wijzigingen niet zien.

Verder bekend met mail [redacted]. Indien gewenst log ik vanavond of morgen even in. Anders wordt het  
zondag.

Gr [redacted]

Verzonden met BlackBerry Work  
(www.blackberry.com)

---

**Van:** [redacted] (BS) <[redacted]@rws.nl>

**Datum:** vrijdag 05 nov. 2021 5:31 PM

**Aan:** [redacted] (BS) <[redacted]@rws.nl>, [redacted] (BS) <[redacted]@rws.nl>, [redacted] (BS)  
<[redacted]@rws.nl>, [redacted] (CD) <[redacted]@rws.nl>

**Kopie:** [redacted] (BS) <[redacted]@rws.nl>

---

**Onderwerp:** FW: TK-vragen en brief Lange Jaap

Beste [REDACTED],

Zoals vanochtend afgesproken, hierbij de aangepaste Kamerbrief en beantwoording voor vuurtoren. De wijzigingen hebben we zichtbaar gelaten. Ik plaats deze ook voor je in CM, zowel een schone versie, als 1 met de wijzigingen zichtbaar.

Onze antwoorden hebben we afgestemd met [REDACTED] (DBO), hij kan zich hier in vinden. Hij had eerst het beeld dat het achterwege blijven van onderhoud niet meteen heeft geleid tot de huidige problematiek. Dat ligt genuanceerder, eerder onderhoud had waarschijnlijk de huidige problematiek kunnen voorkomen/beperken, zie ter volledigheid het mailtje van [REDACTED].

@ [REDACTED]: ik neem jou gelijk even hierin mee, zodat je ook op de hoogte bent van de laatste stand van zaken en laatste versies hebt.

Fijn weekend alvast.

Groet, mede namens [REDACTED], [REDACTED]

Ps. [REDACTED] vroeg mij of ik ook de nota [REDACTED] bij je onder de aandacht wil brengen. Daar wordt bij DBO kennelijk met smart op gewacht.

---

**Van:** [REDACTED] (BS)

**Verzonden:** vrijdag 5 november 2021 16:46

**Aan:** [REDACTED] - DBO <[REDACTED]@minienw.nl>; [REDACTED] (BS) <[REDACTED]@rws.nl>

**Onderwerp:** RE: TK-vragen en brief Lange Jaap

[REDACTED]

Dank.

Het gele deel ligt genuanceerder. Door roestvorming zijn de voegen gaan zwellen. Dit zwellen wordt gezien als de belangrijkste oorzaak voor het ontstaan en snel groeien van de wandscheuren en deze roestvorming had voorkomen/bepert kunnen worden als we eerder onderhoud hadden uitgevoerd. Kortom het heeft wellicht niet meteen geleid tot de huidige problematiek, maar eerder onderhoud had de huidige situatie waarschijnlijk kunnen voorkomen.

Groet, [REDACTED]

---

**Van:** [REDACTED] - DBO <[REDACTED]@minienw.nl>

**Verzonden:** vrijdag 5 november 2021 16:28

**Aan:** [REDACTED] (BS) <[REDACTED]@rws.nl>; [REDACTED] (BS) <[REDACTED]@rws.nl>

**Onderwerp:** RE: TK-vragen en brief Lange Jaap

[REDACTED], [REDACTED]

Ik geloof dat we bespraken dat we inderdaad meer moeten aangeven wat er fout ging. Dat is gedaan. We hebben ook aangegeven dat dit niet meteen heeft geleid tot het probleem wat we nu hebben in de muren. Die laatste stap mis ik nu nog en dat is wel een essentiële.

---

**Van:** [REDACTED] (BS) <[REDACTED]@rws.nl>

**Verzonden:** vrijdag 5 november 2021 15:21

**Aan:** [REDACTED] - DBO <[REDACTED]@minienw.nl>; [REDACTED] (BS) <[REDACTED]@rws.nl>

**Onderwerp:** RE: TK-vragen en brief Lange Jaap

Hoi [REDACTED],

Zoals besproken, kan je naar de aangepaste stukken kijken en lukt dat vanmiddag? Met [REDACTED] heb ik afgesproken dat ze vanmiddag namelijk de aangepaste stukken ontvangt. Als het niet lukt laat het weten, dan kan ik ook alvast de stukken aan [REDACTED] voorleggen.

Bedankt alvast.

Groet, [REDACTED]

---

**Van:** [REDACTED] - DBO <[REDACTED]@minienw.nl>

**Verzonden:** donderdag 4 november 2021 22:40

**Aan:** [REDACTED] (BS) <[REDACTED]@rws.nl>; [REDACTED] (BS) <[REDACTED]@rws.nl>; [REDACTED], [REDACTED] (BS) <[REDACTED]@rws.nl>

**CC:** [REDACTED] (BS) <[REDACTED]@rws.nl>; [REDACTED] - DBO <[REDACTED]@minienw.nl>; [REDACTED] - DCO <[REDACTED]@minienw.nl>

**Onderwerp:** TK-vragen en brief Lange Jaap

**Urgentie:** Hoog

Collega's

Ik heb het pakket van TK-brief en beantwoording TK-vragen over de Lange Jaap bekeken en denk dat we hier even goed naar moeten kijken voordat we dit aan de minister voorleggen. Zie mijn opmerkingen op de beantwoording. Het beeld dat uit de tijdlijn (die je eigenlijk mee moet sturen) naar voren komt is niet positief (er wordt niet doorgepakt) en wijst uit dat al heel lang bekend is dat de conditie van de toren niet ok is (ok, geen grote scheuren in de muren, maar toch). De beantwoording is volgens mij qua toon niet in lijn met het beeld van de tijdlijn en wekt waarschijnlijk meer wrevel op. Ook mag er wel iets meer empathie in de brief (die mee moet met de beantwoording).

Met vriendelijke groet,



**Van:** [redacted] (BS) <[redacted]@rws.nl>

**Verzonden op:** maandag 8 november 2021 14:03:09

**Aan:** [redacted] (BS) <[redacted]@rws.nl>; [redacted]  
(BS) <[redacted]@rws.nl>; [redacted] (BS) <[redacted]@rws.nl>; [redacted],  
[redacted] (BS) <[redacted]@rws.nl>

**Onderwerp:** RE: Bullits voor staf M over lange jaap

;-)

---

**Van:** [redacted] (BS) <[redacted]@rws.nl>

**Verzonden:** maandag 8 november 2021 14:01

**Aan:** [redacted] (BS) <[redacted]@rws.nl>; [redacted] (BS) <[redacted]@rws.nl>;  
[redacted] (BS) <[redacted]@rws.nl>; [redacted] (BS) <[redacted]@rws.nl>

**Onderwerp:** RE: Bullits voor staf M over lange jaap

Ja ziet er top uit!

Ik leen sommige zinnen ook meteen voor de factsheet

Groet,

---

**Van:** [redacted] (BS) <[redacted]@rws.nl>

**Verzonden:** maandag 8 november 2021 14:00

**Aan:** [redacted] (BS) <[redacted]@rws.nl>; [redacted] (BS) <[redacted]@rws.nl>; [redacted],  
[redacted] (BS) <[redacted]@rws.nl>; [redacted] (BS) <[redacted]@rws.nl>

**Onderwerp:** RE: Bullits voor staf M over lange jaap

Geen aanvullingen. Juiste weergave.

---

**Van:** [redacted] (BS) <[redacted]@rws.nl>

**Verzonden:** maandag 8 november 2021 11:56

**Aan:** [redacted] (BS) <[redacted]@rws.nl>; [redacted] (BS) <[redacted]@rws.nl>;  
[redacted] (BS) <[redacted]@rws.nl>; [redacted] (BS) <[redacted]@rws.nl>

**Onderwerp:** RE: Bullits voor staf M over lange jaap

Hoi [redacted],

Hierbij de punten voor [redacted] in de Staf van morgen over vuurtoren Lange Jaap.

@ [redacted], [redacted], [redacted]: graag vandaag jullie aanscherpingen / akkoord hier op en [redacted] svp direct meenemen.

Groet, [redacted]

#### Vuurtoren Lange Jaap, Den Helder:

- Op 7 oktober zijn de uitkomsten van het onderzoek van Ingenieursbureau Rotterdam naar de constructieve veiligheid van vuurtoren 'Lange Jaap' opgeleverd. De belangrijkste conclusies zijn dat de scheuren niet hersteld kunnen worden, het niet mogelijk is gebleken de constructieve veiligheid te berekenen (vanwege de complexiteit en diverse onzekerheidsfactoren) en de gebiedsontruiming (afzetting) niet opgeheven kan worden.
- De conclusies worden door RWS onderschreven, met nuancering door GPO Techniek rond de mogelijkheid van het repareren van scheuren in gietijzer. In de notitie wordt aangegeven dat de scheuren niet reparabel zijn. Theoretisch zou het brosse materiaal te repareren zijn en er zijn technieken om dit te kunnen doen. De uitvoerbaarheid van een dergelijke oplossing in de vuurtoren 'Lange Jaap' is echter vanwege de combinatie met andere constructieve elementen zeer moeilijk dan wel onmogelijk.
- Er zijn ook een aantal toekomstscenario's in beeld gebracht. Op hoofdlijnen zijn dit onderstaande drie opties, waarbij de scenario's bij optie 1 o.b.v. de notitie onrealistisch zijn.
  1. De toren behouden en herstellen;
  2. De toren tijdelijk ontmantelen en weer terugbouwen en;
  3. De toren definitief ontmantelen en deze en niet terugbouwen.
- Aan M wordt geadviseerd om RWS de komende periode de opties voor het demonteren en mogelijk terugbouwen van 'Lange Jaap' (opties 2 en 3) verder te verkennen en hierover het gesprek aan te gaan met de Rijksdienst voor Cultureel Erfgoed (RCE), gemeente

Den Helder, omwonenden en organisaties voor wie de toren nog een nautische of facilitaire functie heeft. Na de jaarwisseling wordt definitieve besluitvorming voorgelegd. Daarbij wordt ook rekening gehouden met de kosten (en slechte financiële status binnen RWS/DGLM) en de functionaliteit van de toren (voorzien was om de (radar)apparatuur na 2023 andere bestemming te geven).

- Tijdelijk onderzoeken en onderhoudswerkzaamheden aan Lange Jaap vanaf 1988, algemeen beeld: Er is een groot aantal (vervolg)onderzoeken gedaan en er zijn enkele herstelmaatregelen uitgevoerd (bijv. schilderwerk, ondersteuning vloeren). Er zijn de afgelopen jaren geen structurele maatregelen uitgevoerd om de opgetreden degradatie van de constructie tegen te gaan. Eerder onderhoud had degradatie waarschijnlijk voorkomen of in ieder geval beperkt. De oorzaak hiervoor is tweeledig:
  - o Er is sprake van een vuurtoren met een bijzondere constructie en monumentale status die niet eenvoudig te onderhouden is. Om meer zekerheid te krijgen is steeds besloten tot (vervolg)onderzoeken i.p.v. het uitvoeren maatregelen. Achteraf gezien had wellicht meer risico genomen moeten worden.
  - o De vuurtorens waren binnen RWS niet in het reguliere beheer en onderhoudsproces ondergebracht, zoals bij bruggen, sluisen en wegen wel het geval is. Hierdoor heeft de vuurtoren onvoldoende aandacht en prioriteit gekregen. Inmiddels is het B&O van de vuurtorens wel in het reguliere proces ondergebracht. Hierdoor is beter geborgd dat er na het uitvoeren van inspecties ook gehandeld wordt en maatregelen worden uitgevoerd en vindt bredere inzet van technische kennis uit de organisatie plaats.
- Onderzoek scheurvorming vuurtoren Scheveningen: het onderzoek is uitgevoerd. Er is op dit moment geen reden om de constructieve veiligheid van de toren in twijfel te trekken. Wel is het advies van het onderzoeksbureau om detailinspecties uit te voeren en de scheuren te monitoren, bijvoorbeeld een jaarlijkse inspectie na het stormseizoen. RWS volgt dit advies op.

---

**Van:** ██████████ (BS) <██████████@rws.nl>

**Verzonden:** vrijdag 5 november 2021 17:04

**Aan:** ██████████ (BS) <██████████@rws.nl>

**CC:** ██████████ (BS) <██████████@rws.nl>

**Onderwerp:** Bullits voor staf M over lange jaap

Ha ██████████,

Zoals telefonisch besproken, wil je me maandag een paar bullits sturen voor de staf van dinsdag over de lange jaap? Zodat we M beetje kunnen preppen voor de nota die ze waarschijnlijk pas na de staf leest.

Groet,

██████████

**Van:** [REDACTED] (BS) <[REDACTED]@rws.nl>

**Verzonden op:** dinsdag 9 november 2021 08:11:13

**Aan:** [REDACTED] (BS) <[REDACTED]@rws.nl>

**Onderwerp:** RE: Concept factsheet Vuurtoren Den Helder

**Bijlagen:** Factsheet CD MIRT 6 dec 21 - Vuurtoren Den Helder, opm [REDACTED].DOCX

Ha [REDACTED],

Ziet er goed uit paar kleine aanscherpingen. Als laatste punt bij krachtenveld heb ik nog even het punt over de functionaliteit opgenomen, dan zijn onze collega's bij DGLM ook tevreden.

Groet, [REDACTED]

---

**Van:** [REDACTED] (BS) <[REDACTED]@rws.nl>

**Verzonden:** maandag 8 november 2021 17:05

**Aan:** [REDACTED] (BS) <[REDACTED]@rws.nl>

**Onderwerp:** Concept factsheet Vuurtoren Den Helder

Hoi [REDACTED],

Veel kopjes, veel informatie, maar hierbij een voorzet voor de factsheet Lange Jaap.  
Heb jij nog suggesties/aanvullingen?

As woensdag is de deadline voor het aanleveren. Mogelijk moet de factsheet nog wel worden aangepast als M anders of niet besluit.

Met vriendelijke groet,



## Factsheet – Vuurtoren Den Helder ‘Lange Jaap’

PM dit is gebaseerd op het geadviseerde besluit incl Kamerbrief, beantwoording Kamervragen die nu in CM ligt. Als geen besluit of ander besluit, dan aanpassen.

### ➤ **Achtergrond**

- Een inspectie van de vuurtoren Kijkduin in Den Helder, in de volksmond Lange Jaap, heeft in september uitgewezen, dat er meer en grotere scheuren zijn ontstaan in de wanden van de vuurtoren.
- Omdat hierdoor een acuut onveilige situatie zou kunnen ontstaan, heeft de gemeente Den Helder op advies van Rijkswaterstaat een veiligheidszone van 70 meter rondom de toren ingesteld.
- Hierover is de Kamer op 21 september jl. geïnformeerd (briefkenmerk: 35925-XII-5).
- De leden Heerema en Geurts hebben op 23 september vragen gesteld over de ontstane situatie bij de vuurtoren. Deze zijn op xxx beantwoordt.

### ➤ **Waar komen we vandaan?**

- De gietijzeren vuurtoren dateert uit 1877, het is een Rijksmonument.
- RWS heeft van 1988 tot nu een groot aantal (vervolg)onderzoeken gedaan en er zijn enkele herstelmaatregelen uitgevoerd.
- Er zijn in de afgelopen jaren geen structurele maatregelen uitgevoerd om de opgetreden degradatie van de constructie tegen te gaan. Eerder onderhoud had degradatie waarschijnlijk voorkomen of in ieder geval beperkt.
- De oorzaak hiervoor is tweeledig:
  - De vuurtoren heeft een bijzondere constructie en een monumentale status met bijbehorende eisen, daarmee is het onderhoud niet eenvoudig. Vanwege deze complexiteit en bijbehorende onzekerheden is met vervolgonderzoeken getracht meer zekerheid te verkrijgen over de uit te voeren maatregelen in plaats van dat er daadwerkelijk onderhoud is uitgevoerd.
  - De tweede oorzaak is gelegen in het feit dat de vuurtorens binnen Rijkswaterstaat niet in het reguliere beheer en onderhoudsproces waren ondergebracht, zoals dat voor bijvoorbeeld de bruggen, sluizen en wegen wel het geval is. Hierdoor heeft de vuurtoren onvoldoende aandacht en niet de prioriteit gekregen die hij



verdient. Inmiddels is het beheer en onderhoud van de vuurtorens wel in het reguliere proces ondergebracht.

➤ **Waar staan we nu?**

- Rijkswaterstaat heeft ingenieursbureau Rotterdam ingeschakeld om te berekenen wat de scheuren betekenen voor de constructie. De uitkomsten zijn in oktober (7-10 uit m'n hoofd) opgeleverd.
- De belangrijkste conclusies zijn dat de scheuren niet hersteld kunnen worden, het niet mogelijk is gebleken de constructieve veiligheid te berekenen (vanwege de complexiteit en diverse onzekerheidsfactoren) en de afzetting niet opgeheven kan worden.
- Het ingenieursbureau heeft op hoofdlijnen verschillende toekomstscenario's geschetst, samen te vatten in 3 opties:
  - Behouden en herstellen;
  - Tijdelijk ontmantelen en terugbouwen;
  - Definitief ontmantelen en niet terugbouwen.
- De uitvoerbaarheid van een herstel van het gietijzer van de vuurtoren 'Lange Jaap' is echter zeer moeilijk dan wel onmogelijk. Daarmee constateer ik helaas dat het herstellen van vuurtoren 'Lange Jaap' niet realistisch is.

➤ **Waar gaan we naar toe?**

- In de komende periode zal Rijkswaterstaat de opties voor het demonteren en mogelijk terugbouwen van 'Lange Jaap' verder verkennen en uitwerken en hierover het gesprek aangaan met de Rijksdienst voor Cultureel Erfgoed, de gemeente Den Helder, omwonenden en organisaties voor wie de toren nog een nautische of facilitaire functie heeft.
- Op basis van de uitkomsten van deze nadere verkenning en de daaruit voortvloeiende kosten neem ik een besluit over de vervolgaanpak. De Tweede Kamer zal hierover begin 2022 geïnformeerd worden.
- Tegelijkertijd wordt door Rijkswaterstaat onderzocht of en zo ja, wat er kan worden gedaan om de vuurtoren te stabiliseren in verband met de veiligheid.

➤ **Feiten en cijfers**

- 

➤ **Krachtenveld**

- In de media en ook aan de hand van de duizenden kaarten die zijn ontvangen, blijkt wel dat 'Lange Jaap' een icoon is in de regio. Men wil de vuurtoren behouden.
- De belangenvereniging Huisduinen zet zich ook in voor het behoud van de vuurtoren.
- De Rijksdienst voor Cultureel erfgoed is betrokken omdat de vuurtoren een Rijksmonument is, RWS zal met hen in overleg treden over het vervolg.
- De gemeente Den Helder is het bevoegd gezag, zij heeft op advies van RWS besloten om de omgeving rondom de vuurtoren af te zetten.
- Voor enkele organisaties heeft de vuurtoren nog een nautische of facilitaire functie, bijvoorbeeld voor de Kustwacht. Ook met deze partijen zal RWS het gesprek aangaan over het vervolg.
- RWS heeft contact met de omwonenden over de situatie en het vervolg van de vuurtoren.
- Voorzien is om in 2023 de (radar)apparatuur van de vuurtoren te halen, Rijkswaterstaat voert daar nu een locatieonderzoek voor uit. De opdracht voor het locatieonderzoek is eind 2018 aan RWS verstrekt door DGLM, dit onderzoek is in de afrondende fase. Er zijn alternatieve locaties gevonden om de radar permanent heen te verplaatsen. Daarmee zou de vuurtoren na 2023 enkel nog van monumentale waarde zijn. De besluitvorming en opdrachtverlening voor de realisatie van de nieuwe locaties moet nog plaatsvinden. Dit is niet eerder aan de Kamer gemeld.

**Van:** [redacted] (BS) <[redacted]@rws.nl>

**Verzonden op:** woensdag 10 november 2021 07:18:05

**Aan:** [redacted] (BS) <[redacted]@rws.nl>; [redacted]  
(BS) <[redacted]@rws.nl>

**CC:** [redacted] (BS) <[redacted]@rws.nl>

**Onderwerp:** RE: Akkoord gevraagd op factsheet vuurtoren voor in hoofddossier CD MIRT

Hoi [redacted],

Dank. Ik zie nog wat lege plekken in de tekst (xxxx). Verder akkoord.

Groet,

[redacted]

Verzonden met BlackBerry Work  
(www.blackberry.com)

---

**Van:** [redacted] (BS) <[redacted]@rws.nl>

**Datum:** dinsdag 09 nov. 2021 11:06 AM

**Aan:** [redacted] (BS) <[redacted]@rws.nl>, [redacted] (BS) <[redacted]@rws.nl>

**Kopie:** [redacted] (BS) <[redacted]@rws.nl>

**Onderwerp:** Akkoord gevraagd op factsheet vuurtoren voor in hoofddossier CD MIRT

Hoi [redacted], [redacted].

Bijgevoegd de factsheet voor het CD MIRT over de vuurtoren Den Helder. De tekst komt uit de TK-brief en beantwoording TK-vragen. Graag jullie opmerkingen/akkoord op de factsheet. De deadline voor de factsheet bij [redacted] is 10 november (morgen).

Met vriendelijke groet.

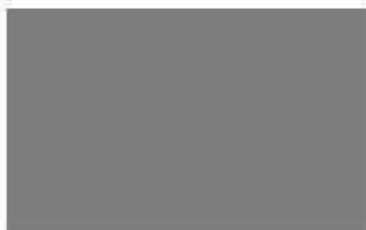

**Van:** [redacted] (BS) <[redacted]@rws.nl>

**Verzonden op:** donderdag 11 november 2021 18:14:32

**Aan:** [redacted] (BS) <[redacted]@rws.nl>

**Onderwerp:** RE: Factsheet vuurtoren voor CD MIRT

Thanks! Goed bezig

---

**Van:** [redacted] (BS) <[redacted]@rws.nl>

**Verzonden:** donderdag 11 november 2021 16:32

**Aan:** [redacted] (CD) <[redacted]@rws.nl>; [redacted] (CD) <[redacted]@rws.nl>; [redacted] (BS) <[redacted]@rws.nl>; [redacted] (GPO) <[redacted]@rws.nl>

**CC:** [redacted] (BS) <[redacted]@rws.nl>

**Onderwerp:** FW: Factsheet vuurtoren voor CD MIRT

Dag [redacted], [redacted],

Hierbij ook voor jullie de factsheet die we hebben aangeleverd tbv het commissiedebat MIRT op 6 december. Dit zijn teksten uit de TK-brief en beantwoording TK-vragen. De brief en kamervragen liggen overigens nog bij DBO, we hebben vandaag gerappelleerd.

@ [redacted], [redacted]: zouden jullie bereikbaar willen zijn op 6 december? Debat is 10:00-20:00. We achten de kans op vragen wel reëel, zeker als de TK-brief vlak voor het debat uit gaat. De tijd om de vragen te beantwoorden is vaak kort (lees: uur tussen stellen vraag en akkoord van [redacted]). Vandaar aan jullie de vraag om telefonisch bereikbaar te zijn voor [redacted] en mij om eventuele vragen te beantwoorden.

Groet,

---

**Van:** [redacted] (BS)

**Verzonden:** woensdag 10 november 2021 10:30

**Aan:** [redacted] (BS) <[redacted]@rws.nl>; [redacted] (BS) <[redacted]@rws.nl>

**CC:** [redacted] (BS) <[redacted]@rws.nl>

**Onderwerp:** Factsheet vuurtoren voor CD MIRT

Hoi [redacted], [redacted],

Hierbij de factsheet van de vuurtoren.

Er zit nu een beslisnota in de lijn (nu bij DBO), met TK-brief en beantwoording TK-vragen. Voor de factsheet ben ik ervanuit gegaan dat M hiermee akkoord gaat en de brief en beantwoording voor het debat uit gaan. Mocht dat anders gaan lopen, dan moet wellicht de factsheet nog aangepast worden.

Met vriendelijke groet,



**Van:** [REDACTED] (BS) <[REDACTED]@rws.nl>

**Verzonden op:** vrijdag 12 november 2021 09:56:37

**Aan:** [REDACTED] - DBO <[REDACTED]@minienw.nl>; [REDACTED]  
(BS) <[REDACTED]@rws.nl>; [REDACTED] (BS) <[REDACTED]@rws.nl>

**CC:** [REDACTED] - DBO <[REDACTED]@minienw.nl>;  
[REDACTED] - DCO <[REDACTED]@minienw.nl>

**Onderwerp:** RE: Lange Jaap: TK-vragen en brief

[REDACTED]

Je zult begrijpen dat het verwerken / beantwoorden van je aanvullende suggesties en vragen ook tijd kost. Ik zal er zsm naar kijken, maar zit net zoals jou ook met andere dagelijkse deadlines. Daarna zal dit ook opnieuw moeten worden voorgelegd aan [REDACTED]. Zij heeft als [REDACTED] akkoord gegeven op de eerdere stukken, ik kan dus nu niet zomaar zonder haar medeweten de inhoud van de stukken aan gaan passen.

- De concepten waren meegestuurd zodat voor jou/DBO zichtbaar was welke wijzigingen we n.a.v. de eerdere opmerkingen van DBO hebben doorgevoerd (stukje extra service vanuit [REDACTED] en mij voor jullie). Ik zal deze nu verwijderen uit de rondzendmap, maar het zou helpen als het secretariaat van DBO dergelijke zaken oppakt nadat jullie kennis er van hebben genomen dat de eerdere opmerkingen verwerkt zijn.
- De tijdljn is bedoelt voor de minister. Als het wenselijk is dat deze ook aan de Kamer moet worden gestuurd dan zal hier m.i. nog een check door een Wob-jurist op plaats moeten vinden.
- T.a.v. je laatste opmerking. Betekent dat, dat de stukken pas maandag worden doorgezet? Of dat de stukken nu worden doorgezet, maar we dan de antwoorden op je aanvullende vragen en punten uit de mail gereed moeten hebben?

Groet, [REDACTED]

---

**Van:** [REDACTED] - DBO <[REDACTED]@minienw.nl>

**Verzonden:** donderdag 11 november 2021 23:23

**Aan:** [REDACTED] (BS) <[REDACTED]@rws.nl>; [REDACTED] (BS) <[REDACTED]@rws.nl>; [REDACTED]  
[REDACTED] (BS) <[REDACTED]@rws.nl>

**CC:** [REDACTED] - DBO <[REDACTED]@minienw.nl>; [REDACTED]  
[REDACTED] - DCO <[REDACTED]@minienw.nl>

**Onderwerp:** Lange Jaap: TK-vragen en brief

**Urgentie:** Hoog

[REDACTED],

Ik heb door allerlei spoedklusjes pas in de avond kunnen kijken naar de beantwoording en Kamerbrief over de Lange Jaap. Ik heb alles klaargezet voor verzending naar de weekendtas, maar heb nog een paar punten:

- Reduceer de inhoud van de map svp tot de definitieve stukken. Dit nu met diverse versies aanbieden leidt tot verwarring.
- Ik heb suggesties gedaan om de Kamerbrief nog iets empathischer te maken
- Ik heb nog wat kleine punten op de beantwoording. Het is gewoon geen leuk verhaal, maar we kunnen de klap nog wel iets verzachten
- Wat is de status van die tijdljn? Gaat die mee naar de TK of niet? Dat blijft nu in het midden.
- Verder verwacht ik dat de minister hier vragen over gaat stellen, dus zorg dat jullie maandag alles klaar hebben liggen.

Met vriendelijke groet,





**Van:** ██████████ (BS) <██████████@rws.nl>

**Verzonden op:** maandag 15 november 2021 12:10:23

**Aan:** ██████████ (CD) <██████████@rws.nl>; ██████████  
(CD) <██████████@rws.nl>; ██████████ (GPO) <██████████@rws.nl>;  
██████████ (CD) <██████████@rws.nl>; ██████████ (WNN) <██████████@rws.nl>

**CC:** ██████████ (BS) <██████████@rws.nl>; ██████████  
(BS) <██████████@rws.nl>; ██████████ (CD) <██████████@rws.nl>

**Onderwerp:** RE: Vragen DBO: Lange Jaap: TK-vragen en brief

**Bijlagen:** 04. Bijlage 3 - Beantwoording Kamervragen vuurtoren Kijkduin Den Helder opm DBO 11-11opm █████\_opm █████ + DBO verwerkt 15-11-2021.DOCX, 02. Bijlage 1- Kamerbrief vuurtoren Kijken Den Helder opm. DBO 11 nov opm █████ (003), opm DBO verwerkt 15-11-2021.DOCX

Hoi,

Bedankt voor jullie snelle reacties. █████ en ik hebben deze zojuist verwerkt in bijgevoegde beantwoording en Kamerbrief. Van █████ begreep ik eerder dat ze inhoudelijk al akkoord is (@████, als dit niet het geval is dan hoor ik het graag), ik plaats de stukken daarom nu opnieuw in het systeem voor █████.

Groet, mede namens █████, █████

---

**Van:** ██████████ (CD) <██████████@rws.nl>

**Verzonden:** maandag 15 november 2021 08:30

**Aan:** ██████████ (CD) <██████████@rws.nl>; ██████████ (GPO) <██████████@rws.nl>;  
██████████ (BS) <██████████@rws.nl>; ██████████ (CD) <██████████@rws.nl>; ██████████ (WNN)  
<██████████@rws.nl>

**CC:** ██████████ (BS) <██████████@rws.nl>; ██████████ (BS) <██████████@rws.nl>;  
██████████ (CD) <██████████@rws.nl>

**Onderwerp:** RE: Vragen DBO: Lange Jaap: TK-vragen en brief

Goedemorgen,

Zie mijn opmerkingen in de bijlage.

Met vriendelijke groet,

---

**Van:** ██████████ (CD) <██████████@rws.nl>

**Verzonden:** zondag 14 november 2021 17:42

**Aan:** [redacted] (GPO) <[redacted]@rws.nl>; [redacted] (BS) <[redacted]@rws.nl>;  
[redacted] (CD) <[redacted]@rws.nl>; [redacted] (CD) <[redacted]@rws.nl>; [redacted],  
[redacted] (WNN) <[redacted]@rws.nl>  
**CC:** [redacted] (BS) <[redacted]@rws.nl>; [redacted] (BS) <[redacted]@rws.nl>;  
[redacted] (CD) <[redacted]@rws.nl>

**Onderwerp:** RE: Vragen DBO: Lange Jaap: TK-vragen en brief  
**Urgentie:** Hoog

Hoi

Alleen in kamervragen 1 opmerking toegevoegd.

@ [redacted]: Kunnen jullie een antwoord invoegen bij de twee door mij rood gemaakte opmerkingen boxen in de kamervragen?

**Van:** [redacted] (GPO) <[redacted]@rws.nl>

**Verzonden:** vrijdag 12 november 2021 14:50

**Aan:** [redacted] (BS) <[redacted]@rws.nl>; [redacted] (CD) <[redacted]@rws.nl>; [redacted]  
[redacted] (CD) <[redacted]@rws.nl>

**CC:** [redacted] (BS) <[redacted]@rws.nl>; [redacted] (BS) <[redacted]@rws.nl>

**Onderwerp:** RE: Vragen DBO: Lange Jaap: TK-vragen en brief

Ik heb in de opmerkingen box twee opmerkingen bij gemaakt, bij elk document 1.



**Van:** [redacted] (BS) <[redacted]@rws.nl>

**Verzonden:** vrijdag 12 november 2021 14:43

**Aan:** [redacted] (CD) <[redacted]@rws.nl>; [redacted] (CD) <[redacted]@rws.nl>; [redacted]  
(GPO) <[redacted]@rws.nl>

**CC:** [redacted] (BS) <[redacted]@rws.nl>; [redacted] (BS) <[redacted]@rws.nl>

**Onderwerp:** Vragen DBO: Lange Jaap: TK-vragen en brief

**Urgentie:** Hoog

Dag [redacted], [redacted], [redacted].

De Kamerbrief en beantwoording vuurtoren Lange Jaap zijn vandaag wederom teruggekomen met vragen / tekstsuggesties van DBO (bestuursondersteuning van de bewindspersonen). Kunnen jullie maandagochtend aangeven of deze tekstsuggesties van DBO akkoord zijn en inhoudelijk kloppen? Ook zijn er enkele inhoudelijke vragen gesteld, kunnen jullie deze beantwoorden? Dan leg ik ze daarna weer voor aan [redacted].

Dank en fijn weekend alvast.

Groet, [redacted]



Ministerie van Infrastructuur  
en Waterstaat

> Retouradres Postbus 20901 2500 EX DEN HAAG

De voorzitter van de Tweede Kamer  
der Staten-Generaal  
Postbus 20018  
2500 EA DEN HAAG

**Ministerie van  
Infrastructuur en  
Waterstaat**

Rijnstraat 8  
2515 XP Den Haag  
Postbus 20901  
2500 EX DEN HAAG  
T 070-456 00 00  
F 070-456 11 11

**Ons kenmerk**  
RWS-2021/39179

**Bijlage(n)**  
2

Datum  
Betreft Vervolgaanpak vuurtoren Kijkduin

Geachte voorzitter,

Een inspectie van de bekende vuurtoren Kijkduin in Den Helder, beter bekend als 'Lange Jaap', heeft in september uitgewezen, dat er meer en grotere scheuren zijn ontstaan in de wanden van de vuurtoren. Omdat hierdoor een acuut onveilige situatie zou kunnen ontstaan, heeft de gemeente Den Helder op advies van Rijkswaterstaat een veiligheidszone van 70 meter rondom de toren ingesteld. Hierover is de Kamer op 21 september jl. geïnformeerd (briefkenmerk: 35925-XII-5). Hoewel al langer bekend was dat de toren onderhoud nodig had, kwam de snelle verslechtering van de situatie als een verrassing. De duizenden kaarten die het ministerie heeft mogen ontvangen met de oproep om de vuurtoren te behouden onderstrepen de status van 'Lange Jaap' als regionaal icoon.

Rijkswaterstaat heeft ingenieursbureau Rotterdam Ingeschakeld om te berekenen wat de huidige scheuren betekenen voor de constructie. Ook is nagegaan hoe het beheer en onderhoud van de vuurtoren Kijkduin en andere vuurtorens door Rijkswaterstaat is uitgevoerd.. Inmiddels zijn de uitkomsten van dit onderzoek naar vuurtoren Kijkduin bekend en is bekend welke inspecties en onderhoudswerkzaamheden er de afgelopen jaren hebben plaats gevonden. In deze brief treft u hierover nadere informatie met als bijlage de bevindingen van het ingenieursbureau Rotterdam. Tevens ontvangt u de beantwoording van de vragen van de leden Heerema en Geurts.

*Uitkomsten aanvullend extern onderzoek*

De belangrijkste conclusie van het nadere onderzoek door het ingenieursbureau Rotterdam is de bevestiging dat de actuele situatie als ongewijzigd potentieel onveilig moet worden aangemerkt. Vastgesteld is dat aanvullende berekeningen niet kunnen resulteren in een positief oordeel over de constructieve veiligheid. Dit betekent dat de huidige afzetting tot nader orde gehandhaafd moet blijven en de toren niet betreden mag worden.

Het ingenieursbureau heeft tevens diverse toekomstscenario's geschetst. Er valt onderscheid te maken in drie opties: de vuurtoren behouden en herstellen, tijdelijk demonteren en terugbouwen en definitief demonteren en niet terugbouwen. Daarbij wordt de kanttekening gemaakt bij de scenario's 'behouden

en herstellen' van de vuurtoren dat deze zeer moeilijk zo niet onmogelijk uitvoerbaar zijn. Vrijwel alle scenario's zullen het monumentale karakter van de gietijzeren vuurtoren aantasten. Sommige scenario's vereisen langdurig en kostbaar onderzoek, terwijl de huidige situatie in de tussentijd alleen maar kan verslechteren. Een beperkende factor die zwaar meeweegt is de stabiliteit van de vuurtoren. De conclusies van het ingenieursbureau worden door Rijkswaterstaat onderschreven, met de nuancering rond de mogelijkheid van het repareren van scheuren in gietijzer. In de notitie van het ingenieursbureau wordt aangegeven dat de scheuren niet reparabel zijn. Theoretisch zou het brosse materiaal te repareren zijn en zijn er technieken om dit te kunnen doen. De uitvoerbaarheid van een dergelijke oplossing in de vuurtoren 'Lange Jaap' is echter zeer moeilijk dan wel onmogelijk. Daarmee constateer ik helaas dat het herstellen van vuurtoren 'Lange Jaap' niet realistisch is.

Ministerie van  
Infrastructuur en  
Waterstaat

Ons kenmerk  
RWS-2021/39179

#### *Beheer en onderhoud vuurtorens*

Er zijn 18 monumentale vuurtorens in beheer bij Rijkswaterstaat, waaronder vuurtoren Kijkduin. Zes vuurtorens zijn dit jaar nog geïnspecteerd en hieruit is gebleken dat de constructieve veiligheid van de vuurtorens niet in het geding is. Bij de andere elf vuurtorens wordt de reguliere inspectie vervroegd uitgevoerd, de rapporten worden voor het einde van het jaar verwacht.

Rijkswaterstaat voert reguliere inspecties en onderhoud uit. Dat betekent dat er gemiddeld elke vier jaar een fysieke inspectie wordt uitgevoerd en daarnaast krijgt het onderhoudsplan jaarlijks een update naar aanleiding van storingen en tussentijds onderhoud. In het geval van de vuurtoren Kijkduin is een groot aantal nadere (vervolg)onderzoeken gedaan naar delen van de vuurtoren en zijn enkele herstelmaatregelen uitgevoerd. Helaas zijn er in de afgelopen jaren geen structurele maatregelen uitgevoerd om de opgetreden degradatie van de constructie tegen te gaan. Dat er niet eerder onderhoud heeft plaats gevonden om deze degradatie te voorkomen of in ieder geval te beperken betreurt ik. Rijkswaterstaat had zich een beter beheerder moeten tonen van vuurtoren Kijkduin.

De oorzaak hiervoor is tweeledig; Er is sprake van een vuurtoren die, door zijn bijzondere constructie en monumentale status, niet eenvoudig te onderhouden is. Vanwege deze complexiteit en bijbehorende onzekerheden is met vervolgonderzoeken getracht meer zekerheid te verkrijgen over de uit te voeren maatregelen in plaats van dat er daadwerkelijk onderhoud is uitgevoerd. Met de kennis van nu was het beter geweest om hierbij meer risico's te nemen en wel onderhoudsmaatregelen uit te voeren zonder helemaal zeker te weten of daarmee de scheurvorming verholpen dan wel gestopt had kunnen worden. De tweede oorzaak is gelegen in het feit dat de vuurtorens binnen Rijkswaterstaat niet in het reguliere beheer en onderhoudsproces waren ondergebracht, zoals dat voor bijvoorbeeld de bruggen, sluzen en wegen wel het geval is. Hierdoor heeft de vuurtoren onvoldoende aandacht en niet de prioriteit gekregen die hij verdient. Inmiddels is het beheer en onderhoud van de vuurtorens wel in het reguliere proces ondergebracht. Hierdoor is beter geborgd dat er na het uitvoeren van inspecties ook gehandeld wordt en maatregelen worden uitgevoerd en vindt bredere inzet van technische kennis uit de organisatie plaats.

#### *Vervolg*

De komende periode zal Rijkswaterstaat de opties [Optioneel: voor het demonteren en mogelijk terugbouwen van 'Lange Jaap'] verder verkennen en

uitwerken en hierover het gesprek aangaan met de Rijksdienst voor Cultureel Erfgoed (RCE), de gemeente Den Helder, omwonenden en organisaties voor wie de toren nog een nautische of facilitaire functie heeft. Daarbij moet rekening gehouden worden met de bijzondere status die de 'Lange Jaap' heeft als beeldbepalend gebouw in de regio.

**Ministerie van  
Infrastructuur en  
Waterstaat**

**Ons kenmerk**  
RWS-2021/39179

Op basis van de uitkomsten van dit proces en de daaruit voortvloeiende kosten neem ik een definitief besluit over de vervolgaanpak. Tegelijkertijd wordt door Rijkswaterstaat onderzocht of en zo ja, wat er kan worden gedaan om tijdens de overbruggingsperiode de vuurtoren te stabiliseren in verband met de veiligheid.

Hoogachtend,

DE MINISTER VAN INFRASTRUCTUUR EN WATERSTAAT,

drs. B. Visser



> Retouradres Postbus 20901 2500 EX Den Haag

De voorzitter van de Tweede Kamer  
der Staten-Generaal  
Postbus 20018  
2500 EA DEN HAAG

**Ministerie van  
Infrastructuur en  
Waterstaat**

Rijnstraat 8  
2515 XP Den Haag  
Postbus 20901  
2500 EX Den Haag

T 070-456 0000  
F 070-456 1111

**Ons kenmerk**

RWS-2021/39177

Datum

Betreft Beantwoording Kamervragen over de berichten 'Scheuren in  
wanden vuurtoren Lange Jaap'.

**Uw kenmerk**

2021Z16182 en 2021Z16188

Geachte voorzitter,

Op 23 september ontving ik vragen van de leden Heerema en Geurts over de berichten over vuurtoren 'Lange Jaap'. Hierbij ontvangt u de beantwoording van deze vragen.

**Vragen van het lid Heerema (VVD) aan de minister van Infrastructuur en Waterstaat over het artikel 'Scheuren in wanden vuurtoren Lange Jaap. Groot gebied rondom toren afgesloten, ook de doorgaande weg.'**

Vraag 1

Bent u bekend met het artikel 'Scheuren in wanden vuurtoren Lange Jaap. Groot gebied rondom toren afgesloten, ook de doorgaande weg'? <sup>1</sup>

Antwoord 1

Ja.

Vraag 2

Sinds wanneer bent u op de hoogte van de scheuren in de wanden van de vuurtoren? Bent u op de hoogte dat de vuurtoren Lange Jaap nu dreigt in te storten? Zo ja, welke acties heeft u reeds ondernomen om dit te voorkomen?

Antwoord 2

Op 20 september ben ik hierover door Rijkswaterstaat geïnformeerd. Op 21 september heb ik u hierover op de hoogte gebracht middels de Kamerbrief 'Constructieve veiligheid vuurtoren Den Helder'. De afgelopen periode is nagegaan wanneer welke inspecties en onderhoud in de afgelopen jaren is uitgevoerd. In het geval van de vuurtoren Kijkduin waren verschillende schades reeds bekend. De scheuren in de vloeren waren al langer bekend en ook scheuren in de wandverbindingen, de zogenaamde flenzen, zijn niet onopgemerkt gebleven. Er is een groot aantal (vervolg)onderzoeken gedaan naar delen van de vuurtoren en er

<sup>1</sup>[https://www.noordhollandsdagblad.nl/cnt/dmf20210921\\_66990432?utm\\_source=google&utm\\_medium=organic](https://www.noordhollandsdagblad.nl/cnt/dmf20210921_66990432?utm_source=google&utm_medium=organic)

zijn enkele herstelmaatregelen uitgevoerd. Helaas zijn er in de afgelopen jaren geen structurele maatregelen uitgevoerd om de opgetreden degradatie van de constructie tegen te gaan. Dat er niet eerder onderhoud heeft plaats gevonden om deze degradatie te voorkomen of in ieder geval te beperken betreurt ik. Een recente inspectie van de vuurtoren Kijkduin, in de volksmond Lange Jaap, in Den Helder heeft uitgewezen dat er versneld grotere scheuren zijn ontstaan in de wanden. De conclusie is dat er op dit moment niet ingestaan kan worden voor de constructieve veiligheid van de toren. Het risico op omvallen, zeker in combinatie met harde wind, is dusdanig dat de omgeving veilig moet worden gesteld. De ondernomen actie is dat RWS de gemeente Den Helder heeft geadviseerd om de omgeving in een straal van 70 meter af te sluiten, dit is op 21 september gedaan door de gemeente.

#### Vraag 3

Kunt u uitleggen wat de aanleiding is van de scheuren in de wanden van de vuurtoren?

#### Antwoord 3

De vuurtoren Lange Jaap dateert uit 1877 en is gemaakt van gietijzer, een bros materiaal. Op sommige plekken tussen de wandpanelen zijn door roestvorming de voegen gaan zwellen. Dit zwellen wordt gezien als de belangrijkste oorzaak voor het ontstaan en snel groeien van de wandscheuren. Voor nadere uitleg verwijs ik u naar de notitie van het ingenieursbureau Rotterdam die aan uw Kamer is toegestuurd.

#### Vraag 4

Is inmiddels bekend hoe de scheuren in de vuurtoren hersteld kunnen worden?

#### Antwoord 4

Inmiddels is het aanvullend onderzoek door het Ingenieursbureau Rotterdam afgerond en de conclusies worden door Rijkswaterstaat onderschreven. Het behouden en herstellen van de vuurtoren wordt zeer moeilijk, zo niet onmogelijk uitvoerbaar geacht. Voor de uitkomsten en de vervolgaanpak verwijs ik naar de bijgevoegde Kamerbrief van **PM datum** en de meegezonden notitie van het ingenieursbureau Rotterdam.

#### Vraag 5

Wat voor acties worden op korte termijn ondernomen om te voorkomen dat de Lange Jaap, een icoon voor de inwoners van Den Helder en de hoogste nog werkende vuurtoren van Nederland, omvalt?

#### Antwoord 5

Hiervoor verwijs ik naar de Kamerbrief van **PM datum**. Zoals aangegeven in de Kamerbrief van **PM datum** wordt door Rijkswaterstaat onderzocht of en zo ja, wat er kan worden gedaan om tijdens de overbruggingsperiode de vuurtoren te stabiliseren in verband met de veiligheid.

#### Vraag 6

In hoeverre ervaren de omwonenden van de Lange Jaap hinder van het ontruimen van het gebied rond de vuurtoren?

#### Antwoord 6

Binnen de straal van 70 meter bevinden zich een weg en een aantal weilanden. Door de afgesloten weg moeten bewoners van Huisduinen gebruik maken van één van de andere toegangswegen. De eigenaren van de weilanden zijn tijdig geïnformeerd om eventuele dieren elders onder te kunnen brengen. Op 27 september heeft Rijkswaterstaat in de raadsvergadering van gemeente Den Helder een toelichting gegeven. Hier waren ook enkele bewoners bij uitgenodigd.

#### Vraag 7

Hoe konden de scheuren in de Lange Jaap onopgemerkt blijven bij Rijkswaterstaat ondanks de alarmerende signalen van omwonenden? Waarom is er niet eerder ingegrepen?

#### Antwoord 7

Rijkswaterstaat voert onderhoudswerkzaamheden uit op basis van inspecties. Daardoor zijn de scheuren in de toren niet onopgemerkt gebleven. De scheuren in de vloeren waren al langer bekend en ook scheuren in de wandverbindingen, de zogenaamde flenzen, zijn niet onopgemerkt gebleven. De vloeren, de flenzen verbonden met de bouten en de wanden zorgen ervoor dat de vuurtoren als constructie blijft staan. De geconstateerde combinatie van de scheuren in deze drie onderdelen en de versnelde progressie van deze scheuren leiden er toe dat de krachten in de vuurtoren niet meer kunnen worden overgedragen. Vanaf 2019 zijn er meerdere inspecties uitgevoerd en tijdens de laatste fysieke meting zijn de scheuren in de gietijzeren wanddelen ontdekt.

Helaas zijn er in de afgelopen jaren geen structurele maatregelen uitgevoerd om de opgetreden degradatie van de constructie tegen te gaan. Dat er niet eerder onderhoud heeft plaats gevonden om deze degradatie te voorkomen of in ieder geval te beperken betreurt ik. De oorzaak hiervan is tweeledig; er is sprake van een vuurtoren die, door zijn bijzondere constructie en monumentale status en bijbehorende eisen niet eenvoudig te onderhouden is. Vanwege deze complexiteit en bijbehorende onzekerheden is met vervolgonderzoeken getracht meer zekerheid te verkrijgen over de uit te voeren maatregelen in plaats van dat er daadwerkelijk onderhoud is uitgevoerd. Met de kennis van nu was het beter geweest om hierbij meer risico's te nemen en wel onderhoudsmaatregelen uit te voeren zonder helemaal zeker te weten of daarmee de scheurvorming verholpen dan wel gestopt had kunnen worden. Daarnaast waren vuurtorens binnen Rijkswaterstaat niet in het reguliere beheer en onderhoudsproces ondergebracht, inmiddels is dit wel het geval. In de Kamerbrief licht ik beide oorzaken nader toe.

De signalen van de omgeving zijn gehoord. Op 3 maart 2020 en op 15 september 2021 heeft er een ontmoeting plaatsgevonden tussen Rijkswaterstaat en vertegenwoordigers van bewonersvereniging Huisduiner Belang. Vanaf maart 2020 wordt het Huisduiner Belang door Rijkswaterstaat op de hoogte gehouden zodra er weer ontwikkelingen zijn, zoals uit te voeren werkzaamheden. Zo was het overleg in september 2021 bedoeld om aan te kondigen dat er werkzaamheden aan de toren uitgevoerd zouden worden. Deze werkzaamheden zijn vanwege de afsluiting niet doorgegaan.

#### Vraag 8

Wat wordt er gedaan om te voorkomen dat andere vuurtorens een soortgelijk lot wacht? Op welke basis wordt geïnspecteerd/onderhoud gepleegd en behoeft deze werkwijze van Rijkswaterstaat aanpassing naar aanleiding van dit voorval?

Ministerie van  
Infrastructuur en  
Waterstaat

**Antwoord 8**

Hierover heb ik uw Kamer op datum PM nader geïnformeerd. Zoals aangegeven in Kamerbrief van PM datum waren vuurtorens binnen Rijkswaterstaat niet in het reguliere beheer en onderhoudsproces ondergebracht, zoals dat voor bijvoorbeeld de bruggen, sluisen en wegen wel het geval is. Hierdoor heeft vuurtoren Kijkduin onvoldoende aandacht en niet de prioriteit gekregen die hij verdient. Inmiddels is het beheer en onderhoud van de vuurtorens wel in het reguliere proces ondergebracht. Hierdoor is beter geborgd dat er na het uitvoeren van inspecties ook gehandeld wordt en maatregelen worden uitgevoerd en vindt bredere inzet van technische kennis uit de organisatie plaats.

Ons kenmerk  
RWS-2021/39177

**Vraag 9**

Kunt u garanderen dat met fall-back-opties die worden uitgewerkt volledig kan worden voorkomen dat scheepvaart gehinderd wordt?

**Antwoord 9**

Er zijn fall-back-opties uitgewerkt voor het geval de voorzieningen in de vuurtoren uitvallen en omdat de toren zelf langer ontoegankelijk blijft. Hiertoe behoren ook noodmaatregelen zodat de scheepvaart zo min mogelijk gehinderd zal worden.

**Vraag 10**

Bent u het eens dat dit soort gevaarlijke situaties in de toekomst niet meer mogen voorkomen? Wat wordt gedaan om ervoor te zorgen dat signalen over soortgelijke beschadigingen, aan zowel de Lange Jaap als andere vuurtorens, in de toekomst zo snel mogelijk opgepakt worden?

**Antwoord 10**

Ik ben het met u eens dat gevaarlijke situaties voorkomen moeten worden waar mogelijk. Rijkswaterstaat pakt mogelijke onveilige situaties direct op. In het geval van de Lange Jaap werd door nader onderzoek de onverwachte situatie duidelijk dat de toren versneld grotere scheuren in de gietijzeren wanddelen vertoonde. Dit resulteerde in een advies aan de gemeente Den Helder en de afzetting van het gebied in een straal van 70 meter rondom de vuurtoren. Met de kennis van nu was het beter geweest om bij 'Lange Jaap' meer risico's te nemen om scheurvorming proberen te verhelpen dan wel te stoppen. Inmiddels zijn de vuurtorens bij Rijkswaterstaat binnen het reguliere beheer en onderhoudsproces ondergebracht, waardoor er in de toekomst na signalen sneller gehandeld wordt.

**Vragen van het lid Geurts (CDA) aan de minister van Infrastructuur en Waterstaat over de vuurtoren 'Lange Jaap' in Den Helder die dreigt in te storten.**

**Vraag 1**

Kent u het bericht 'Vuurtoren 'Lange Jaap' in Den Helder dreigt in te storten, omgeving afgesloten'? <sup>2</sup>

**Antwoord 1**

Ja.

**Vraag 2**

Kunt u aangeven hoe het kan dat de hoogste vuurtoren van Nederland op instorten staat en wat de oorzaak is dat in de wanden van de vuurtoren van Den Helder grote scheuren zijn ontstaan?

**Antwoord 2**

De vuurtoren Lange Jaap dateert uit 1877 en is gemaakt van gietijzer. Op sommige plekken tussen de gietijzeren wanddelen zijn door roestvorming de voegen gaan zwellen. Dit zwellen wordt gezien als de belangrijkste oorzaak voor het ontstaan en snel groeien van de wandscheuren. Voor nadere toelichting verwijs ik u naar de notitie van het ingenieursbureau Rotterdam dat aan uw Kamer is toegestuurd.

---

<sup>2</sup> NOS, 21 september 2021, Vuurtoren 'Lange Jaap' in Den Helder dreigt in te storten, omgeving afgesloten (<https://nos.nl/artikel/2398724-vuurtoren-lange-jaap-in-den-helder-dreigt-in-te-storten-omgevingafgesloten>)



### Vraag 3

Kunt u aangeven hoe de scheuren zullen worden verholpen en hoe dit opgepakt zal worden?

### Antwoord 3

Inmiddels is het aanvullend onderzoek door het ingenieursbureau Rotterdam afgerond, de conclusies worden door Rijkswaterstaat onderschreven. Het behouden en herstellen van de vuurtoren wordt zeer moeilijk, zo niet onmogelijk uitvoerbaar geacht. Voor de uitkomsten en de vervolgaanpak verwijs ik naar de Kamerbrief van **PM datum** en de meegezonden notitie van het Ingenieursbureau Rotterdam.

### Vraag 4

Kunt u aangeven in hoeverre er de afgelopen 25 jaar onderhoud is gepleegd aan de vuurtoren en hoeveel inspecties er in de afgelopen 25 jaar zijn geweest? Kunt u hierbij expliciet aangeven welk onderhoud is gepleegd en wat er precies uit deze inspecties naar voren kwam?

### Antwoord 4

Rijkswaterstaat voert reguliere inspecties en onderhoud uit. Dat betekent dat er gemiddeld elke vier jaar een fysieke inspectie wordt uitgevoerd en daarnaast krijgt het onderhoudsplan jaarlijks een update naar aanleiding van storingen en tussentijds onderhoud. In het geval van de Lange Jaap zijn er meerdere nadere onderzoeken gedaan naar delen van de vuurtoren.

In de afgelopen 25 jaar is meerdere malen kleinschalig onderhoud uitgevoerd. Er is een groot aantal nadere (vervolg)onderzoeken gedaan naar delen van de vuurtoren en er zijn enkele herstelmaatregelen uitgevoerd. Helaas heb ik moeten vaststellen dat in de afgelopen jaren er geen structurele maatregelen zijn uitgevoerd om de opgetreden degradatie van de constructie tegen te gaan. Rijkswaterstaat had zich een beter beheerder moeten tonen van vuurtoren 'Lange Jaap'. De oorzaak hiervoor is tweeledig; er is sprake van een vuurtoren die, door zijn bijzondere constructie en monumentale status en bijbehorende eisen niet eenvoudig te onderhouden is. Vanwege deze complexiteit en bijbehorende onzekerheden is met vervolgonderzoeken getracht meer zekerheid te verkrijgen over de uit te voeren maatregelen in plaats van dat er daadwerkelijk onderhoud is uitgevoerd. Met de kennis van nu was het beter geweest om hierbij meer risico's te nemen en wel onderhoudsmaatregelen uit te voeren zonder helemaal zeker te weten of daarmee de scheurvorming verholpen dan wel gestopt had kunnen worden. Daarnaast waren vuurtorens binnen Rijkswaterstaat niet in het reguliere beheer en onderhoudsproces ondergebracht, inmiddels is dit wel het geval. In de Kamerbrief licht ik beide oorzaken nader toe.

Qua kleinschalig onderhoud is de toren geschilderd, het grote bordes is gerenoveerd, de binnenzijde is gestraald en geschilderd en de gescheurde vloeren zijn ondersteund. Recente fysieke inspecties zijn in 2020 en 2021 uitgevoerd. Er stonden reparaties aan de lekkages aan de voegen en ramen gepland. Dit is echter niet verder uitgevoerd doordat in september 2021 bleek dat er grotere scheuren zijn ontstaan in de wanden en dat er niet kon worden ingestaan voor de constructieve veiligheid van de toren.

### Vraag 5

Kunt u aangeven wat het effect op de mate van onderhoud is geweest sinds de vuurtoren sinds 1988 een rijksmonument is geworden?

Ministerie van  
Infrastructuur en  
Waterstaat

Antwoord 5

De status van rijksmonument heeft als gevolg gehad dat het lastig is om onderhoud uit te voeren aan de Lange Jaap, omdat niet alle materialen en oplossingen zijn toegestaan door de eisen die horen bij de monumentale status.

Ons kenmerk  
RWS-2021/39177

De status betekent dat bij werkzaamheden voor de instandhouding rekening gehouden moet worden met de monumentale waarden. Daarover voert Rijkswaterstaat overleg met de gemeente en met de Rijksdienst voor het Cultureel Erfgoed (RCE). Pas nadat de gemeente daarvoor vergunning heeft verleend kunnen werkzaamheden worden uitgevoerd.

Vraag 6

Kunt u aangeven wie de afgelopen decennia verantwoordelijk is voor het onderhoud van de vuurtoren en hoe uitvoering is gegeven aan deze verantwoordelijkheid?

Antwoord 6

Het beheer van de vuurtoren valt onder Rijkswaterstaat. Zie antwoord op vraag 4, Rijkswaterstaat voert inspecties en onderhoud aan de vuurtoren uit.

Vraag 7

Kunt u aangeven wat er met de uitkomsten van het onderzoek van TNO in 1998 is gedaan over de inspectie van de vloeren van de vuurtoren de Lange Jaap om te bepalen door welke belasting de toen al enkele jaren optredende scheurvorming werd veroorzaakt?

Antwoord 7

Naar aanleiding van de situatie in 1998 is er een voorstel gedaan door Rijkswaterstaat voor het versterken van de vloeren. Dit voorstel is uiteindelijk afgewezen in overleg met Monumentenzorg gemeente Den Helder en Rijksdienst voor Cultureel Erfgoed. Wel zijn er toen verstevigingen onder de vloeren aangebracht en zijn beperkende maatregelen genomen. Binnen in de toren zijn delen afgezet, zodat deze niet meer toegankelijk waren. Dit i.v.m. de veiligheid van personeel wat onderhoudswerkzaamheden of inspecties uitvoert. Ook was het vanaf dat moment voor publiek niet meer mogelijk om de toren te bezoeken.

Vraag 8

Kunt u aangeven wat met de uitkomsten is gedaan van het onderzoek dat in 2010 door de 'International Engineering Consultant for Restoration Technology B.V.' is uitgevoerd en die de Lange Jaap opnieuw aan een onderzoek heeft onderworpen?

Antwoord 8

De uitkomsten van dit onderzoek zijn voorgelegd aan Rijksdienst voor Cultureel Erfgoed (RCE). De gegeven adviezen zijn niet opgevolgd, het is niet meer te achterhalen wat de overwegingen hierbij zijn geweest. De constructieve veiligheid was toen nog niet in het geding.

Vraag 9

Kunt u aangeven of de adviezen van de firma IECRT zijn opgevolgd om alle gebroken vloerdelen te vervangen door nieuwe elementen met exact dezelfde afmetingen en deze ook weer in dezelfde scheefstand te monteren, de ramen te vervangen door ramen uit een stuk, de beschadigde naden uit te zagen, een nieuwe moderne kit aan te brengen en een nieuwe coating aan de binnen- en buitenkant van de vuurtoren aan te brengen? Zo ja, hoe zijn die opgevolgd? Zo nee, waarom niet?

**Ministerie van  
Infrastructuur en  
Waterstaat**

**Ons kenmerk  
RWS-2021/39177**

Antwoord 9

Zie het antwoord op vraag 8.

Hoogachtend,

DE MINISTER VAN INFRASTRUCTUUR EN WATERSTAAT,

drs. B. Visser

**Van:** [redacted] - DCO <[redacted]@minienw.nl>

**Verzonden op:** vrijdag 12 november 2021 17:08:19

**Aan:** [redacted] - DBO <[redacted]@minienw.nl>; [redacted]  
[redacted] - DBO <[redacted]@minienw.nl>; [redacted]  
DBO <[redacted]@minienw.nl>; [redacted]  
DGMo <[redacted]@minienw.nl>; [redacted]  
DGLM <[redacted]@minienw.nl>; [redacted] (BS) <[redacted]@rws.nl>; [redacted]  
[redacted] - ILT <[redacted]@ilent.nl>; [redacted] -  
DGWB <[redacted]@minienw.nl>; [redacted] -  
DGMI <[redacted]@minienw.nl>; [redacted]  
FIB <[redacted]@minienw.nl>; [redacted] -  
DBO <[redacted]@minienw.nl>; [redacted] -  
DBO <[redacted]@minienw.nl>; [redacted] -  
DBO <[redacted]@minienw.nl>; [redacted] - CEND-  
DCO <[redacted]@minienw.nl>; [redacted]  
HBJZ <[redacted]@minienw.nl>

**Onderwerp:** DCO Dagoverzicht 12/11

**Categoriën:** Ter info

Ha,  
Bijgaand het DCO dagoverzicht van 12/11.  
Grt, [redacted]

Onderstaande valt buiten de scope

[redacted]

[redacted]

[redacted]

Lange Jaap

NH Nieuws informeert wekelijks bij RWS over de ontwikkelingen rond de Lange Jaap, ook vandaag weer. Antwoord: Geen nieuws nog.

[Redacted text block]



**Van:** [REDACTED] (BS) <[REDACTED]@rws.nl>

**Verzonden op:** maandag 22 november 2021 17:16:07

**Aan:** [REDACTED] (BS) <[REDACTED]@rws.nl>; [REDACTED] (BS) <[REDACTED]@rws.nl>; [REDACTED] (BS) <[REDACTED]@rws.nl>; [REDACTED] (BS) <[REDACTED]@rws.nl>

**Onderwerp:** FW: reactie M op stukken vuurtoren Lange Jaap

**Prioriteit:** Hoog

**Bijlagen:** 02. Bijlage 1- Kamerbrief vuurtoren Kijken Den Helder - opm. M zichtbaar.pdf, 01. Beslisnota vuurtoren Kijkduin Den Helder def.versie - reactie M.pdf, 03.1 Bijlage 2 - Notitie ~ Lange Jaap constructieve veiligheid NAMEN GELAKT EN BEVEILIGD, reactie M.pdf, 05. Bijlage 4 - Tijdslijn RWS, reactie M.pdf, 04. Bijlage 3 - Beantwoording Kamervragen vuurtoren Kijkduin Den Helder, reactie M.pdf, RWS-2021 33356 RWS Beslisnota M Constructieve veiligheid vuurtoren Lange Jaap Den Helder en TK-brief\_versie1700.pdf, IENW BSK-2021 257360 DEF\_RWS-2021 33355 02 Kamerbrief constructieve veiligheid vuurtoren Den Helder\_versie clean.pdf, RWS-2021 33880 01. RWS Nota M ter informatie Vuurtoren Lange Jaap nadere informatie.pdf

Dag [REDACTED],

Morgen om 11:00-11:45 is er een overleg ingeschoten over de vuurtoren Lange Jaap. [REDACTED] praat je hier nog even over bij (of heeft dat inmiddels al gedaan).

Ik stuur je alvast een en ander qua informatie en stukken.

#### Stukken

De stukken die eerder al naar de minister zijn gegaan heb ik ook toegevoegd aan deze mail. Daarnaast de stukken waar ze nu vragen op heeft gesteld, dit was de aanleiding voor de afspraak. In de stukken staat heel veel informatie, handig om ook de stukken van september gelezen te hebben. Even een overzichtje:

21 september:

- Beslisnota bij Kamerbrief en info over vuurtoren
- Kamerbrief om kamer te informeren over afsluiting rondom Lange Jaap

29 september:

- Nota ter info met nadere informatie over de vuurtoren

Meest recente rondzendmap, waar nu vragen over zijn:

- 01 Beslisnota
- 02 Kamerbrief
- 03 Rapport van bureau over berekeningen constructieve veiligheid Lange Jaap
- 04 Beantwoording Kamervragen
- 05 Tijdslijn onderhoud/onderzoeken Lange Jaap

#### Vragen van M

[REDACTED] en ik zijn door de stukken en de opmerkingen gegaan, wat rode draad is in opmerkingen van M.

De belangrijkste 3 onderwerpen zijn:

1. Tijdslijn;
2. Omgeving (wat hebben we met signalen gedaan, hoe zijn partijen (RCE, gemeente, bewoners) tot nu toe betrokken en hoe nemen we ze mee in de vervolgaanpak);
3. Hoe is het nu georganiseerd binnen RWS?

Daarnaast komen ook volgende onderwerpen regelmatig terug:

- Hoe zit het met de andere vuurtorens, specifiek Scheveningen (die kan je koppelen aan punt 3, hoe georganiseerd binnen RWS. Vraagt wel om detailuitleg over situatie Scheveningen);
- Wat is nog de functionaliteit van de vuurtoren / waar staan we nu? (stutten?!)
- Nader onderzoek / 2nd opinion. Benoemt M een paar x, maar maakt ze niet expliciet wat voor nader onderzoek ze voor ogen heeft.

#### Beantwoording vragen M

- CD is bezig met een nota om de vragen van de minister te beantwoorden. Als het goed is ontvangen we de eerste versie daarvan vandaag nog en hopelijk kunnen [REDACTED] en ik daar nog even op meelesen. Verwachting is niet dat er een voldoende beantwoording klaar ligt voor de afspraak van morgenochtend.
- [REDACTED] bereidt de beantwoording in rode lijnen voor, ten behoeve van de afspraak morgenochtend 11:00.

#### Aanwezig bij afspraak

- [REDACTED] zal aansluiten als [REDACTED]
- [REDACTED] zou ook [REDACTED] vragen om aan te sluiten, als [REDACTED] is hij betrokken geweest bij de vuurtoren en de

onderzoeken die zijn gedaan. Hij kan goed de technische uitleg geven, met de nodige politiek bestuurlijke gevoeligheid.

- Daarnaast heeft ze gevraagd of [REDACTED] kan aansluiten, hij is [REDACTED], weet veel over de inhoud.
- Er sluit ook iemand van BS aan, wie dat precies wordt zal [REDACTED] met je bespreken.

Ook namens [REDACTED],

Met vriendelijke groet,



Bespreken, wil eigenlijk de tijdlijn en stukken zoveel als mogelijk openbaren en wil een duiding van waarom informatie niet achterhaald kan worden, wie opdrachtgevers zijn geweest en ook een duiding van het tijdpad. Er zijn toch in de tussentijd ook signalen van bewoners geweest, wat is daarmee gedaan?

Minister IenW

En brief en antwoorden mogen echt scherper en wellicht dat ik nav bespreking nog om nader onderzoek naar proces zal vragen! Voor de aanpak verder zou ik echt samen met de regio/inwoners optrekken, een soort gezamenlijke fact vinding, alle stukken openbaar en laat iedereen maar oplossingen ook aandragen en dan snel aangeven op papier waarom iets wel of niet kan.

# beslisnota

Besluitvorming toekomst vuurtoren Kijkduin "Lange Jaap" Huisduinen

## Inleiding

Op 7 oktober zijn de uitkomsten van het onderzoek van Ingenieursbureau Rotterdam naar de constructieve veiligheid van vuurtoren 'Lange Jaap' in Den Helder opgeleverd (zie bijlage).

De belangrijkste conclusies zijn dat de scheuren niet hersteld kunnen worden, het niet mogelijk is gebleken de constructieve veiligheid te berekenen en de gebiedsontruiming (afzetting) niet opgeheven kan worden. Ten slotte is een zevental technische scenario's voor de toekomst van de vuurtoren in beeld gebracht die in drie hoofdopties te onderscheiden zijn. Ook is afgelopen periode de tijdlijn van de onderzoeken en onderhoudswerkzaamheden aan Lange Jaap vanaf 1988 in beeld gebracht en is er onderzoek naar scheurvorming in de vuurtoren in Scheveningen uitgevoerd.

In deze nota ga ik hier nader op in en leg ik op basis daarvan een besluit aan u voor ten aanzien van de vervolgaanpak en het informeren van de Kamer.

## Geadviseerd besluit

1. Kennis nemen van het uitgevoerde beheer en onderhoud van vuurtoren 'Lange Jaap'.
2. Kennis nemen van de uitkomsten van de notitie van het ingenieursbureau Rotterdam over vuurtoren 'Lange Jaap'.
3. Instemmen om RWS optie 2 'tijdelijk demonteren en terugbouwen' en optie 3 'definitief demonteren en niet terugbouwen' nader uit te laten werken. Optie 1 'de toren te behouden en herstellen' is o.b.v. de notitie onrealistisch. De uitwerking zal naar verwachting zeker enkele maanden vergen en na de jaarwisseling beschikbaar komen. In deze periode worden:
  - beide opties nader uitgewerkt ten behoeve van definitieve besluitvorming. Er is nu nog veel onduidelijkheid over de planning, hoogte van de kosten en wijze van uitvoering;
  - de stakeholders (Rijksdienst voor het Cultureel Erfgoed (RCE), gemeente Den Helder, Defensie en kustwacht) betrokken i.v.m. de emotionele waarde, de monumentenstatus en de aanwezige (radar)apparatuur.

kcc@rws.nl

www.rijkswaterstaat.nl

Contactpersoon

[Redacted]

[Redacted]

[Redacted]

[Redacted]

[Redacted]

[Redacted]

Datum

2 november 2021

Kenmerk

RWS-2021-06-38

Bijlage(n)

4

Pas op 19 nov ontvangen!



4. Instemmen om de Tweede Kamer over bovenstaande punten met bijgevoegde Kamerbrief te informeren, de beantwoording van de Kamervragen naar de Tweede Kamer te sturen met het rapport van het ingenieursbureau Rotterdam als bijlage en deze ook met de betrokken stakeholders te delen.
5. Ter overweging: extra passage opnemen in de Kamerbrief over de functionaliteit van de Lange Jaap. (onder kopje vervolg, na "...facilitaire functie heeft." Tekstvoorstel: "In een reeds lopend onderzoek worden nieuwe locaties gezocht voor de radar, waarmee de functionaliteit voor de scheepvaart na 2023 niet meer in de Lange Jaap zit. De functionaliteit van de vuurtoren zal meegenomen worden in de uitwerking van het vervolg."
6. Instemmen dat RWS parallel het onderzoek continueert om na te gaan of het mogelijk is en zo ja hoe de vuurtoren voor een overbruggingsperiode kan worden gestut in verband met de veiligheid.
7. Zodra opties 2 en 3 nader zijn uitgewerkt een besluit nemen over de vervolgaanpak en de Tweede Kamer over het vervolg informeren.
8. Kennis nemen van de stand van zaken bij de vuurtoren in Scheveningen.

### Beslistermijn

Gezien de veiligheidssituatie ter plaatse, de behoefte van de stakeholders om de continuïteit van de op de vuurtoren aanwezige apparatuur te kunnen garanderen, druk vanuit de omgeving en de aandacht vanuit de Tweede Kamer is het van belang om nu een besluit te nemen over de vervolgaanpak, zodat deze verder uitgewerkt kan worden.

Graag bespreking inplannen

### Argumentatie

#### Ad 1. Beheer en onderhoud 'Lange Jaap'

- Rijkswaterstaat voert reguliere inspecties en onderhoud uit. Dat betekent dat er gemiddeld elke vier jaar een fysieke inspectie wordt uitgevoerd. Daarnaast krijgt het onderhoudsplan jaarlijks een update naar aanleiding van storingen en tussentijds onderhoud. In het geval van de Lange Jaap zijn er meerdere nadere (vervolg)onderzoeken gedaan naar delen van de vuurtoren en zijn enkele noodmaatregelen uitgevoerd, zoals het aanbrengen van extra ondersteuning bij de draagconstructie van de vloeren en het niet meer toelaten van personen op de vloeren.
- Er is de afgelopen jaren echter geen groot onderhoud uitgevoerd om degradatie van de toren verder tegen te gaan en / of te verhelpen, zie bijlage voor de tijdlijn.
- Helaas moet ik constateren dat eerder onderhoud de ernst van de huidige situatie had beperkt en wellicht zelfs had kunnen voorkomen. RWS had zich een beter huisvader moeten tonen van vuurtoren 'Lange Jaap' en dat spijt mij. De oorzaak dat er niet eerder onderhoud heeft plaats gevonden is tweeledig:
  1. Er is sprake van een vuurtoren die, door zijn bijzondere constructie en monumentale status, niet eenvoudig te onderhouden is. Vanwege de complexiteit en bijbehorende onzekerheden is eerst met vervolgonderzoeken getracht meer zekerheid te verkrijgen over de benodigde maatregelen en de wijze waarop dit uitgevoerd kan worden binnen de eisen die horen bij de monumentale status en de aanwezigheid van Chrom 6.
  2. Het beheer en onderhoud van vuurtorens viel eerst binnen RWS onder de regionale onderdelen, daarna is het bij een grote reorganisatie overgebracht naar de directie waar facilitaire zaken onder vallen en heeft daarmee geen onderdeel uitgemaakt van het reguliere assetmanagementproces. Inmiddels zijn de vuurtorens ondergebracht in het reguliere proces en worden meegenomen in het ontwikkelplan

Vind de bijlage nl vooral vragen oproepen!

went?

Wie is nu verantwoordelijk voor de vuurtorens en wat is er met alle signalen gedaan? Wanneer is het naar wat overgegaan?

assetmanagement, waardoor beter geborgd is dat er na onderzoeken ook gehandeld wordt en maatregelen worden uitgevoerd.

#### Ad 2. Uitkomsten nader onderzoek ingenieursbureau

- Er zijn visuele inspecties en berekeningen gedaan om de constructieve veiligheid van vuurtoren Lange Jaap te bepalen. De conclusie in de notitie van het ingenieursbureau Rotterdam is dat het niet mogelijk is om, vanwege de complexiteit en diverse onzekerheidsfactoren, de veiligheid van de constructie rekenkundig vast te stellen.
- Op basis van de huidige kennis van de constructieve staat is er geen aanleiding om de gebiedsontruiming geheel of gedeeltelijk op te heffen.
- De conclusies worden door de specialisten van RWS onderschreven, met nuancering rond de mogelijkheid van het repareren van scheuren in gietijzer. In de notitie wordt aangegeven dat de scheuren niet reparabel zijn. Theoretisch zou het brosse materiaal te repareren zijn en er zijn technieken om dit te kunnen doen. De uitvoerbaarheid van een dergelijke oplossing in de vuurtoren 'Lange Jaap' is echter vanwege de combinatie met andere constructieve elementen zeer moeilijk dan wel onmogelijk.
- Er zijn op hoofdlijnen drie opties te onderscheiden.

#### Ad 3. Keuze voorkeursopties

Uit de scenario's zijn drie hoofdopties te onderscheiden:

1. De toren behouden en herstellen;
2. De toren tijdelijk ontmantelen en weer terugbouwen en;
3. De toren definitief ontmantelen en deze en niet terugbouwen.

#### *Uitvoerbaarheid*

- Optie 1 'de toren behouden en herstellen' heeft een lange voorbereidingstijd en er moet erg veel onderzoek uitgevoerd worden of herstel überhaupt mogelijk is. De haalbaarheid van de scenario's die vallen onder deze optie is zeer onzeker (aangemerkt door het ingenieursbureau als: "niet praktisch toepasbaar aangemerkt" / "onhaalbaar geacht").
- Eén van de scenario's die als gematigd positief wordt beoordeeld om de toren te behouden is het aanbrengen van een uitwendig verlijmd vezelversterkte kunststof draagconstructie. Dit is echter een innovatieve methode met alle bijbehorende risico's en onzekerheden t.a.v. de haalbaarheid en impact op de verschijningsvorm, waarbij het de verwachting is dat niet kan worden voldaan aan de eisen die de monumentale status met zich meebrengt. Ook vergt dit een lange voorbereidingstijd en verslechtering van de huidige situatie, waardoor de onveilige situatie blijft bestaan.
- De vuurtoren demonteren scoort technisch en vanuit risicoprofiel het beste.
- Bij terugbouw (replica) moet de toren volledig opnieuw opgebouwd worden met een nieuwe draagconstructie. Onderzocht moet worden of en in welke mate dit kan met behoud van dezelfde, monumentale status.

#### *Omgeving en functionaliteit*

- De vuurtoren heeft tevens een aantal functionaliteiten zoals het verzorgen van radardekking voor scheepsbegeleiding van o.a. Defensie, Kustwacht en RWS. Deze apparatuur is nu niet bereikbaar, omdat partijen de toren niet mogen betreden. Met name de apparatuur van de kustwacht heeft de hoogste prioriteit i.v.m. 24/7 beschikbaarheid vanwege de levensbedreigende situaties die zich voor kunnen doen. Voorzien is om in 2023 de (radar)apparatuur van de vuurtoren te halen, voor de functionaliteiten van de andere partijen zal in

- overleg een andere oplossing gevonden moeten worden. Daarmee zou de vuurtoren na 2023 enkel nog van monumentale waarde zijn.
- DGLM geeft aan dat de te onderzoeken opties ook in perspectief moeten worden geplaatst van de monumentale en sentimentele waarde van het object versus de functionaliteit. **Gezien de budgettaire krapte is dit een dilemma.** Indien het geen monument was en alleen wordt gekeken naar de functionaliteit, dan zou herbouw geen optie zijn.
  - Er heeft overleg plaatsgevonden met alle stakeholders, zodat een ieder zich heeft kunnen voorbereiden op fall-back opties bij uitval van de huidige apparatuur zowel voor korte als middel lange termijn. De stakeholders voeren hierover gezamenlijk overleg. Een noodscenario zoals verkeersbegeleiding vanaf het water of het plaatsen van een noodmast zijn opties voor de korte termijn.
  - **Als u besluit tot het openbaar maken van het rapport van het ingenieursbureau Rotterdam zal dit ook gedeeld worden met deze partijen,** zodat zij hier met hun scenario's rekening mee kunnen houden, zie ad 4. *ja!*
  - Vanuit de omgeving (gemeente Den Helder, RCE en omwonenden) zal de wens groot zijn om de toren te behouden. Er zijn inmiddels zeker 2.100 kaarten ontvangen van actievoerders voor behoud van de vuurtoren. De optie om de toren te demonteren en een replica terug te bouwen kan verkend worden bij zowel de RCE als de omgeving.
  - Onderzoek moet uitwijzen op welke wijze er kan worden aangesloten op de huidige verschijningsvorm van de toren.
  - De vuurtoren Lange Jaap is een Rijksmonument waardoor het een randvoorwaarde is om de toren te behouden en onderhouden zoals die is. In alle scenario's is daarom overleg nodig met de RCE.
  - De gemeente Den Helder is verantwoordelijk voor de veiligheid rond de toren. Op dit moment heeft de burgemeester daar een wegafzetting gerealiseerd binnen de veiligheidszone van 70 meter rond de toren. Binnen de straal van 70 meter bevinden zich ook enkele percelen waarvan de eigenaren nu geen gebruik kunnen maken. *weet u er wat u op heder met de gemeente en RCE gemeenten*
  - Huisduinerbelang; een bewonersvereniging die zich inzet voor behoud van de vuurtoren zal actief de media benaderen en veel aandacht krijgen.

#### Juridische implicaties

- Voor alle werkzaamheden geldt dat onderzocht moet worden voor welke scenario's vergunningen moeten worden aangevraagd en getoetst door de Monumentencommissie van de gemeente i.v.m. de monumentenstatus van 'Lange Jaap'.

#### Kosten

- De hoogte van de kosten van de drie hoofdopties zijn zonder uitgebreid nader onderzoek niet inzichtelijk. Afhankelijk van uw besluit worden optie 2 en 3 nader uitgewerkt.
- De optie om de toren enkel te demonteren is vanzelfsprekend goedkoper dan de variant wanneer deze ook wordt teruggebouwd (replica).
- **Voor het uitvoeren van de drie opties is geen budget beschikbaar bij RWS vastgoed, hiervoor zal extra budget beschikbaar moeten komen. Echter ook voor DGLM geldt dat er nagenoeg geen financiële middelen beschikbaar zijn. Hier dient bij de uiteindelijke besluitvorming dit najaar rekening mee gehouden te worden gehouden.** *— wnu!*

Ad 4. Kamer informeren met bijgevoegde Kamerbrief en de beantwoording van de Kamervragen en notitie van het ingenieursbureau Rotterdam openbaar maken.

- De stakeholders en omgeving (gemeente Den Helder, RCE, Defensie, kustwacht, bewoners, (lokale) media) weten dat er een rapport ligt en dat deze eerst met u gedeeld wordt. Ik acht het van belang de Kamer en stakeholders zo snel mogelijk over de uitkomsten te informeren. Daarmee bent u transparant over de uitkomsten en is duidelijk op basis van welke informatie u de Kamer informeert en besluit genomen heeft tot nader onderzoek (zie ad. 3).
- Eerder zijn er vragen gesteld door de Kamerleden Heerema (VVD) en Geurts (CDA), deze vragen kunnen nu o.b.v. het nadere onderzoek beantwoord worden.
- De partijen waarvoor de vuurtoren functioneel van nut is kunnen hier met hun fall-back scenario's rekening mee houden.
- O.b.v. de notitie van het ingenieursbureau kan RWS samen met de gemeente een bewonersavond organiseren.

ja? son  
de  
nuppent  
de  
drup  
ut-  
soas

Ad 5. Extra passage in Kamerbrief over functionaliteit Lange Jaap

- Voorzien is om in 2023 de (radar)apparatuur van de vuurtoren te halen, Rijkswaterstaat voert daar nu een locatieonderzoek voor uit. Waarna het besluit genomen kan worden om de opdracht aan Rijkswaterstaat te geven om de radar te verplaatsen. Dit locatieonderzoek is in 2019 gestart, aanleiding hiervoor waren de onderzoeken naar de constructieve veiligheid van de Lange

En wat was er toen al bekend?

- functionaliteiten van de andere partijen zal in overleg een andere oplossing gevonden moeten worden. Daarmee zou de vuurtoren na 2023 enkel nog van monumentale waarde zijn.
- De opdracht voor het locatieonderzoek is eind 2018 aan RWS verstrekt door DGLM, dit onderzoek is in de afrondende fase. Er zijn alternatieve locaties gevonden om de radar permanent heen te verplaatsen. De besluitvorming en opdrachtverlening voor de realisatie van de nieuwe locaties moet nog plaatsvinden.
- Dit is niet eerder aan de Kamer gemeld. Daarom ter overweging om de voorgestelde passage toe te voegen.

En daar kwamen ook geen signalen uit? En dit heeft drie jaar geduurd?

waarom niet?

Ad 6. Onderzoek mogelijkheid tot stutten

- Tijdens de uitwerking van de opties kunt u overwegen om RWS het onderzoek te laten continueren of het mogelijk is om en onder welke voorwaarden (tijd en geld) voor een overbruggingsperiode de toren te stutten.
- Ook het stutten van de toren vraagt om voorbereidingstijd en bijbehorende kosten.

ja!

Ad 7. Definitieve besluitvorming en informeren Kamer

- Na uw besluit (ad. 3), worden de desbetreffende opties nader uitgewerkt t.a.v. de uitvoerbaarheid, planning en kosten en of deze opties kunnen rekenen op draagvlak en medewerking van de stakeholders. Vervolgens zal er definitieve besluitvorming aan u voorgelegd worden.
- Na uw definitieve besluit kunt u de Tweede Kamer informeren.

moed?

Ad 8. Stand van zaken vuurtoren Scheveningen

- Eerder heb ik u geïnformeerd dat ook bij de vuurtoren in Scheveningen (RWS-2021/34994) n.a.v. een inspectie met een drone scheurtjes zijn ontdekt in de wand. Het onderzoek is inmiddels afgerond. Er is op dit moment geen reden om de constructieve veiligheid van de toren in twijfel te trekken. Wel is het advies van het onderzoeksbureau om detailinspecties uit te voeren en de scheuren te monitoren, bijvoorbeeld een jaarlijkse inspectie na het stormseizoen. De uitkomsten worden door RWS onderschreven en opgevolgd.

foelichke oek-up

want?  
→ zoveel  
ammu-  
nicies dat  
oek

### **Krachtenveld**

- Markt: Naar aanleiding van berichtgeving in de media heeft een aantal marktpartijen zich bij Rijkswaterstaat gemeld met suggesties voor herstel mogelijkheden. Deze worden op dit moment beoordeeld.
- Daarnaast komen er uit de samenleving ideeën en suggesties binnen over mogelijke oplossingen. Indien er oplossingen/suggesties zijn voor het behouden en herstellen van de vuurtoren die verder onderzoek vragen, zal dit met betreffende aanbieder worden besproken. Tot nu toe heeft dat niet geleid tot aanvulling op de scenario's of wijziging ten aanzien van de voorkeursscenario's.
- Als blijkt dat er uit deze inzendingen alsnog een oplossingsrichting wordt aangedragen voor het behouden en herstellen van de vuurtoren, zal dit nog kunnen leiden tot bijstelling van deze scenario's. In dat geval zal ik u daarover informeren.

De Directeur-Generaal Rijkswaterstaat

drs. M.C.A. Blom

> Retouradres Postbus 20901 2500 EX DEN HAAG

De voorzitter van de Tweede Kamer  
der Staten-Generaal  
Postbus 20018  
2500 EA DEN HAAG

**Ministerie van  
Infrastructuur en  
Waterstaat**

Rijnstraat 8  
2515 XP Den Haag  
Postbus 20901  
2500 EX DEN HAAG  
T 070-456 00 00  
F 070-456 11 11

**Ons kenmerk**  
RWS-2021/40642

**Bijlage(n)**  
2

Datum  
Betreft Vervolgaanpak vuurtoren Kijkduin

Geachte voorzitter,

Een inspectie van de bekende vuurtoren Kijkduin in Den Helder, beter bekend als 'Lange Jaap', heeft in september uitgewezen, dat er meer en grotere scheuren zijn ontstaan in de wanden van de vuurtoren. Omdat hierdoor een acuut onveilige situatie zou kunnen ontstaan, heeft de gemeente Den Helder op advies van Rijkswaterstaat een veiligheidszone van 70 meter rondom de toren ingesteld. Hierover is de Kamer op 21 september jl. geïnformeerd (briefkenmerk: 35925-XII-5). Hoewel al langer bekend was dat de toren onderhoud nodig had, kwam de snelle verslechtering van de situatie als een verrassing. De duizenden kaarten die het ministerie heeft mogen ontvangen met de oproep om de vuurtoren te behouden onderstrepen de status van 'Lange Jaap' als regionaal icoon.

Rijkswaterstaat heeft ingenieursbureau Rotterdam ingeschakeld om te berekenen wat de huidige scheuren betekenen voor de constructie. Ook is nagegaan hoe het beheer en onderhoud van de vuurtoren Kijkduin en andere vuurtorens door Rijkswaterstaat is uitgevoerd. Inmiddels zijn de uitkomsten van dit onderzoek naar vuurtoren Kijkduin bekend en is bekend welke inspecties en onderhoudswerkzaamheden er de afgelopen jaren hebben plaats gevonden. In deze brief treft u hierover nadere informatie met als bijlage de bevindingen van het ingenieursbureau Rotterdam. Tevens ontvangt u de beantwoording van de vragen van de leden Heerema en Geurts.

#### *Uitkomsten aanvullend extern onderzoek*

De belangrijkste conclusie van het nadere onderzoek door het ingenieursbureau Rotterdam is de bevestiging dat de actuele situatie als ongewijzigd potentieel onveilig moet worden aangemerkt. Vastgesteld is dat aanvullende berekeningen niet kunnen resulteren in een positief oordeel over de constructieve veiligheid. Dit betekent dat de huidige afzetting tot nader orde gehandhaafd moet blijven en de toren niet betreden mag worden.

Het ingenieursbureau heeft tevens diverse toekomstscenario's geschetst. Er valt onderscheid te maken in drie opties: de vuurtoren behouden en herstellen, tijdelijk demonteren en terugbouwen en definitief demonteren en niet terugbouwen. Daarbij wordt de kanttekening gemaakt bij de scenario's 'behouden

en herstellen' van de vuurtoren dat deze zeer moeilijk zo niet onmogelijk uitvoerbaar zijn. Vrijwel alle scenario's zullen het monumentale karakter van de gietijzeren vuurtoren aantasten. Sommige scenario's vereisen langdurig en kostbaar onderzoek, terwijl de huidige situatie in de tussentijd alleen maar kan verslechteren. Een beperkende factor die zwaar meeweegt is de stabiliteit van de vuurtoren. De conclusies van het ingenieursbureau worden door Rijkswaterstaat onderschreven, met de nuancering rond de mogelijkheid van het repareren van scheuren in gietijzer. In de notitie van het Ingenieursbureau wordt aangegeven dat de scheuren niet reparabel zijn. Theoretisch zou het brosse materiaal te repareren zijn en zijn er technieken om dit te kunnen doen. De uitvoerbaarheid van een dergelijke oplossing in de vuurtoren 'Lange Jaap' is echter zeer moeilijk dan wel onmogelijk. Daarmee constateer ik helaas dat het herstellen van vuurtoren 'Lange Jaap' niet realistisch is.

Ministerie van  
Infrastructuur en  
Waterstaat

Ons kenmerk  
RWS-2021/40642

#### Beheer en onderhoud vuurtorens

Er zijn 18 monumentale vuurtorens in beheer bij Rijkswaterstaat, waaronder vuurtoren Kijkduin. Zes vuurtorens zijn dit jaar nog geïnspecteerd en hieruit is gebleken dat de constructieve veiligheid van de vuurtorens niet in het geding is. Bij de andere elf vuurtorens wordt de reguliere inspectie vervroegd uitgevoerd, de rapporten worden voor het einde van het jaar verwacht.

Rijkswaterstaat voert reguliere inspecties en onderhoud uit. Dat betekent dat er gemiddeld elke vier jaar een fysieke inspectie wordt uitgevoerd en daarnaast krijgt het onderhoudsplan jaarlijks een update naar aanleiding van storingen en tussentijds onderhoud. In het geval van de vuurtoren Kijkduin is een groot aantal nadere (vervolg)onderzoeken gedaan naar delen van de vuurtoren en zijn enkele herstelmaatregelen uitgevoerd. Helaas zijn er in de afgelopen jaren geen structurele maatregelen uitgevoerd om de opgetreden degradatie van de constructie tegen te gaan. Dat er niet eerder onderhoud heeft plaats gevonden om deze degradatie te voorkomen of in ieder geval te beperken betreurt ik. Rijkswaterstaat had zich een beter beheerder moeten tonen van vuurtoren Kijkduin.

De oorzaak hiervoor is tweeledig; Er is sprake van een vuurtoren die, door zijn bijzondere constructie en monumentale status, niet eenvoudig te onderhouden is. Vanwege deze complexiteit en bijbehorende onzekerheden is met vervolgonderzoeken getracht meer zekerheid te verkrijgen over de uit te voeren maatregelen in plaats van dat er daadwerkelijk onderhoud is uitgevoerd. Met de kennis van nu was het beter geweest om hierbij meer risico's te nemen en wel onderhoudsmaatregelen uit te voeren zonder helemaal zeker te weten of daarmee de scheurvorming verholpen dan wel gestopt had kunnen worden. De tweede oorzaak is gelegen in het feit dat de vuurtorens binnen Rijkswaterstaat niet in het reguliere beheer en onderhoudsproces waren ondergebracht, zoals dat voor bijvoorbeeld de bruggen, sluisen en wegen wel het geval is. Hierdoor heeft de vuurtoren onvoldoende aandacht en niet de prioriteit gekregen die hij verdient. Inmiddels is het beheer en onderhoud van de vuurtorens wel in het reguliere proces ondergebracht en wordt dit meegenomen in het ontwikkelplan assetmanagement. Hierdoor is beter geborgd dat er na het uitvoeren van inspecties ook gehandeld wordt en maatregelen worden uitgevoerd en vindt bredere inzet van technische kennis uit de organisatie plaats.

Helpt een second opinion nog of vragen naar innt fact vinding me Hoe verhoudt dit zich met de brief uit september jl waar ook melding wordt gemaakt van de Dit mag veel steviger! Even bespreken of er nog aanvullende stappen nodig zijn naar de oorzaken, maar zou me veel explicieter uitspreken.

Is dus. waarom eke

!!!

*Vervolg*

De komende periode zal Rijkswaterstaat de opties [Optioneel: voor het demonteren en mogelijk terugbouwen van 'Lange Jaap'] verder verkennen en uitwerken en hierover het gesprek aangaan met de Rijksdienst voor Cultureel Erfgoed (RCE), de gemeente Den Helder, omwonenden en organisaties voor wie de toren nog een nautische of facilitaire functie heeft. Daarbij zal rekening gehouden worden met de bijzondere status die de 'Lange Jaap' heeft als beeldbepalend gebouw in de regio.

Op basis van de uitkomsten van dit proces en de daaruit voortvloeiende kosten neem ik een definitief besluit over de vervolgaanpak. Tegelijkertijd wordt door Rijkswaterstaat onderzocht of en zo ja, wat er kan worden gedaan om tijdens de overbruggingsperiode de vuurtoren te stabiliseren in verband met de veiligheid.

Hoogachtend,

DE MINISTER VAN INFRASTRUCTUUR EN WATERSTAAT,

drs. B. Visser

En de functies die het nu heeft voor de scheepvaart  
En wat voor de directe omgeving rondom de vuurtoren?

Ministerie van  
Infrastructuur en  
Waterstaat

Ons kenmerk  
RWS-2021/40642







**Bezoekadres gebouw:** De Rotterdam  
3072AR Wilhelminakade 137 Rotterdam  
**Postadres:** Postbus 6575  
3002 AN Rotterdam  
**Website:** www.rotterdam.nl

**Van:** [redacted]  
**Telefoon:** [redacted]

**E-mail:** [redacted]@Rotterdam.nl

**Aan** [redacted] (RWS-CD)  
**Datum** : 07-10-2021  
**Betreft** : Vuurtoren Lange Jaap:

In deze notitie komende de volgende onderwerpen aan de orde:

- Belangrijkste referenties,
- Samenvatting advies,
- Duiding van het faalrisico van de toren en het besluit tot gebiedsontruiming,
- Berekeningen,
- Toekomstscenario's,
- Managementvragen (4-10-2021),
- Bijlage: chronologisch overzicht situatie vanaf 2019.

#### Referenties

- 1 Rapport, Inspectie Lange Jaap, scheurinspectie, Nebest, 30-09-2021
- 2 Rapport: Vuurtoren Lange Jaap Kijkduin, Den Helder Onderzoeksrapport: Scheurvorming vloeren V4.0 d.d.27-01-2020, [redacted]
- 3 Notitie: Vuurtoren Lange Jaap, instandhoudingsonderzoek d.d. 14-01-2021, [redacted]
- 4 Email [redacted] (aan: CD): Veiligheidssituatie Lange Jaap d.d. 10-9-2021-
- 5 Email [redacted] (aan: CD): Scheuren Lange Jaap d.d. 16-9-2021-22.12
- 6 Email [redacted] (aan CD): Feiten relaas Lange Jaap d.d. 21-9-2021-11.21
- 7 Email [redacted] : ([redacted]) Feiten relaas Lange Jaap d.d. 24-9-2021-11.49

### Samenvatting

Bij onderzoek door Nebest (sept 2021) zijn voor het eerst lange scheuren in de wand gevonden die (bij verdere groei) bedreigend zijn op de constructieve veiligheid in combinatie met andere gebreken in de toren (zeer bros materiaal, zwelroest voegen, inwendige spanningen, ingeteerde bouten, onthechte vloeren). Vooral omdat de scheurgroeisnelheid in de wand hoog is en niet beheerst (progressieve toename in aantal en groeisnelheid) is besloten tot een gebiedsontruiming rond de toren. Bij dit ingrijpende besluit zijn specialisten van GPO-TNO en IbR betrokken.

Direct na dit besluit is een rekentraject opgestart om beter inzicht te krijgen in de actuele veiligheidssituatie. Het dominante scheur-initiërende effect van de voegzwellung blijkt echter niet betrouwbaar rekenkundig te modelleren. Er zijn verschillende testmodellen opgesteld.

Tijdens het specialistisch overleg op 4 oktober j.l. (GPO, IbR, PT-Structural) is vastgesteld dat aanvullende berekeningen niet kunnen resulteren in een betrouwbaar advies ten aanzien van de constructieve veiligheid. Daarbij is het gemeenschappelijke oordeel dat de actuele veiligheidssituatie als ongewijzigd potentieel onveilig moet worden aangemerkt. Op basis van dit oordeel is het opstellen van verdere berekeningen gestaakt.

Er is op basis van de huidige kennis geen aanleiding om de gebiedsontruiming geheel of gedeeltelijk op te heffen. Er is ook geen concreet criterium vastgesteld op basis waarvan een dergelijke maatregel wel zou kunnen worden genomen.

Er wordt op dit moment onderzoek gedaan om onbemande inspecties uit te voeren (drones). Ook als met drone inspecties zou blijken dat de scheuren over een bepaalde tijd nauwelijks groeien kan hieruit geen gewijzigd veiligheidsoordeel volgen omdat de scheuren niet gelijkmatig in de tijd groeien.

### Duiding van het faalrisico van de toren en het besluit tot gebiedsontruiming



*Vloerscheur [ref. 2, 2019]*

Op een aantal verdiepingen is sinds de jaren negentig van de vorige eeuw sprake van zware scheurvorming langs de aansluiting van de buitenwand en binnenschacht. De scheurvorming is als eerste begonnen op de tussenverdiepingen 8 – 11. In de loop van de tijd is de scheurvorming uitgebreid naar andere aansluitende verdiepingen en zijn ook scheuren in de vloerpanelen zelf ontstaan. Deze vloerscheuren zijn rekenkundig onderzocht en als niet kritisch voor de veiligheid van de toren als geheel gekwalificeerd. Uit het feit dat de vloerscheuren ver open staan kan worden afgeleid dat er sprake is van hoge inwendige spanningen in de toren. Dit laatste is van belang voor het vervolg.



*Scheur in de lip van het wandpaneel (ref. 2, 2019)*

In de 2019 [ref. 2] zijn op enkele plaatsen beginnende scheuren in de lip van het wandpaneel gevonden. De oorzaak van deze scheurvorming is een lekke voeg waardoor vocht en chloriden in de ijzercementvoeg toetreden. Door corrosie van het ijzer in de voeg treedt

extreme zwelling op van de voeg. Dit veroorzaakt sterke buiging in de lip van het wandpaneel. Door het brosse materiaal resulteert dit in lokale scheurvorming.

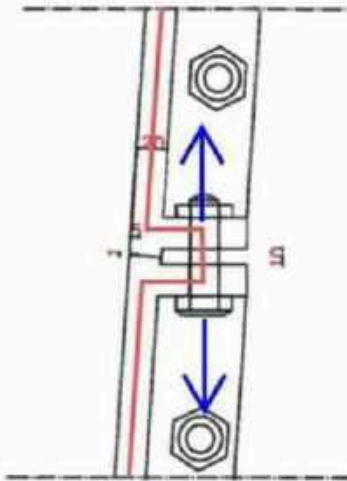

*krachtweg (rood) draagwerking via de horizontale voeg*

Aan de hand van berekeningen (2020) is onderzocht of de beginnende scheuren in de lip van het wandpaneel voor het bereiken van de wand zouden stoppen, vertragen of afbuigen. Dit heeft niet tot een betrouwbaar resultaat geleid omdat de optredende zwelling constructief niet betrouwbaar te modelleren is evenals het brosse materiaaleigenschappen van het oude gietijzer. Bij inspectie van de toen aan de buitenzijde met een hoogwerker wordt een aantal plaatsen met een open spleet in de stuikverbinding van de wandpanelen waargenomen. Dit betekent dat de volledige krachtwerking overgenomen is door de gezwollen voeg in de lip. De zwelkracht is aangegeven in blauw en de draagwerking in rood. Dit betekent dat de lip nu op bijkomende buiging belast wordt door de excentrische krachtdoorleiding. Door de voegzwelling treedt ook een sterke toename van het aantal boutbreuken op. Bij onderzoek van het breukvlak blijkt dat de bouten zwaar ingeteerd zijn door corrosie in de voeg waarna deze bezwijkt als gevolg van een restbreuk.

*Analogie:*

*Het lokaal optreden van zweelroest is te vergelijken met een autokrik. Daar waar de zwelling optreedt treedt een sterke concentratie van belasting op. De mate van belastingtoename is afhankelijk van onzekere factoren (zoals het klemmeffect van aanwezige bouten) en de geconcentreerdheid van de zwelling.*



*Door-en-door verticale scheur wandpaneel (ref. 1,2021)*

Naar aanleiding van de snel verslechterende situatie ten aanzien van de lekke voegen is opdracht verstrekt aan Nebest voor een nauwkeurige documentatie van alle gebreken in de toren. Bij dit onderzoek (sept 2021) zijn voor het eerst lange scheuren in de wand gevonden die (bij verdere groei) bedreigend zijn op de constructieve veiligheid in combinatie met andere gebreken in de toren (zeer bros materiaal, zwelroest voegen, inwendige spanningen, ingeteerde bouten, onthechte vloeren).

In de ref 2 is aan de binnenzijde van de horizontale voeg een zwelling tot 20 mm gerapporteerd. De zwelling aan de buitenzijde is bij het onderzoek met de hoogwerker (2020) beperkt tot enkele mm. Dit betekent dat de lip door de zwelling sterk geroteerd is, waarbij mogelijk plastische vervorming is opgetreden. Het materiaal gietijzer is constructief ongeschikt om hoge lokale (plastische) rekken op te nemen. Mogelijk is er sprake van verborgen schade in deze onderdelen.

Gerapporteerd is dat tenminste op een plaats wandpanelen in de knik (zie figuur onder) over de gehele paneelhoogte is doorgescheurd. Niet uitgesloten is dat dit mede komt door expansie door zwelroest in de aansluitende verticale voegen. Omdat de wanden in halfsteensverband gelegd zijn kan deze zwelroest en scheurvorming nu ook de bouten in de aansluitende voeg laten breken. In dat geval treedt een doorgaande scheur of fysieke ont koppeling van 3 paneelhoogtes op. Door de brosheid van het materiaal (i.c.m. 2e orde vervorming) kan de lange scheur zich dan snel (onbeheerst) doorzetten. Dit risico wordt verhoogd omdat door het grote aantal scheuren deze elkaar kunnen gaan opzoeken. Bij scheuren met een hoogte van vier velden of meer wordt de stabiliteit van de toren (zonder verdere ongunstige invloeden) kritisch. Inwendige spanningen en brosheid van het materiaal maken de situatie echter ongunstiger. Een afgeleid risico is dat bij breken van bouten de horizontale ringen deels los op elkaar staan en kunnen verschuiven door interne opgedrongen vervormingen.

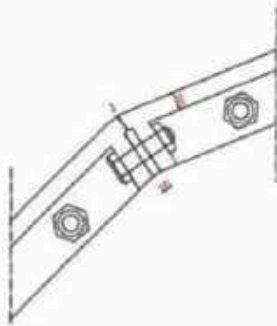

verticale voeg in halfsteens verband

#### Analogie:

*Het materiaalgedrag van oud gietijzer heeft veel weg van glas. Een steentje tegen een ruit heeft geen rekenkundig betrouwbaar voorspelbaar scheur/schadegedrag. Dit kan per direct in een kleine scheur of grote scheur resulteren. Ook het verder doorscheuren in de tijd is niet rekenkundig voorspelbaar (zoals wel het geval is bij moderne elastische staalsoorten). Er kan een hele tijd niets gebeuren waarna de scheur ineens schijnbaar zonder aanwijsbare oorzaak over de volle lengte doorscheurt. Vastgesteld is nu dat in de toren het doorscheur effect over de wandpanelen daadwerkelijk optreedt. De snelheid waarmee dit bij andere beginnende scheuren ook gebeurt is onzeker maar zou in theorie ook morgen kunnen zijn. (en niet voorwaardelijk gecorreleerd aan bijzondere weersomstandigheden als hitte of storm). Als scheuren elkaar opzoeken wordt het schade effect versneld ongunstig beïnvloed*

Onder andere omdat de scheurgroeisnelheid in de wand hoog is en niet beheerst (progressieve toename in aantal en groeisnelheid) is besloten tot een gebiedsontruiming rond de toren. Bij dit ingrijpende besluit zijn specialisten van GPO-TNO en IbR betrokken. De volgende argumenten liggen ten grondslag aan het besluit:

#### Uitgangspunten

- Het oude gietijzer is erg bros (zeer hoge doorgroeisnelheid scheuren)
- Dit betekent ook dat er twijfel is over de toepasbaarheid van knik-/plooiformules omdat elastisch materiaalgedrag hiervoor uitgangspunt is.
- Veel bouten zijn al zwaar ingeteerd agv voeglekkage (staan al op punt van breken)
- Er zijn veel inwendige spanningen in constructie (scheuren vloeren staan ver open)
- Vloeren geven door de zware scheurvorming langs de randen geen enkele steun meer aan wanden (ook niet als scharnier)

#### Actueel:

- Zwelroest tilt lokaal stuikverbinding panelen los tot +20 mm lokale verplaatsing aan binnenzijde (blauwe pijl onderstaand).
- In de zwelling vindt geconcentreerde krachtoverdracht plaats (zowel verticaal als tangentiaal)
- Lokaal wordt veel van de verticale belasting opgenomen door de voeg en niet in de stuikverbinding (zwellroest te vergelijken met autokrik)
- Krachtoverdracht gaat daarbij via excentriciteit met grote bijbehorende buigspanningen en plastische vervorming.

### Nabije toekomst

- Situatie verandert relatief snel (ref. 1 en 2)
- Daarmee kijk je altijd terug in de tijd bij de analyse van de gerapporteerde scheurvorming op de sterkte.
- De constructieve veiligheid wordt juist bepaald door een situatie die zich in de nabije toekomst zou kunnen voordoen.

### Berekeningen

Bureau PT Structural is belast met het uitvoeren van ANSYS-berekeningen. Zij maken hierbij gebruik van het beschikbare gedetailleerde rekenmodel wat eerder in 2020 is opgesteld om aan te tonen dat het losscheuren van de vloeren geen negatief effect heeft op de constructieve veiligheid van de toren als geheel.

Als eerste is aan het rekenbureau opgedragen om het ongunstige effect van de kritische wandscheuren op de lokale (plooi- en knik-) stabiliteit van de toren te onderzoeken.

Hierbij zijn zowel de huidige, door Nebest gerapporteerde, scheurlengtes (tot een volledige paneelhoogte van 0,8 m), als mogelijke toekomstige langere scheuren op verschillende plaatsen in de toren gemodelleerd.

Het optreden van deze lokale instabiliteit is van belang omdat deze kan resulteren in globaal bezwijken van de toren, ver voordat de sterkte van de toren wordt bereikt.

Vastgesteld is dat er alleen als gevolg van het geïsoleerd effect van alleen scheurvorming (tot scheurlengtes van 3 plaatvelden) niet direct instabiel gedrag van de torenwand te verwachten is.

De volgende stap (1 oktober) in de berekening is het rekenkundig modelleren van de lokale expansie door het roesten van de voegen. Dit zwellen wordt gezien als de belangrijkste oorzaak voor het optreden, en snel groeien van de wandscheuren.

Op 4 oktober is in specialistisch overleg vastgesteld dat aanvullende berekeningen niet kunnen resulteren in een betrouwbaar advies ten aanzien van de constructieve veiligheid.

Belangrijkste reden is dat het effect van:

- Mate van zwelling in de voeg,
- mate van excentrische draagwerking van de voeg,
- tangentiële gradiënt van de zwelling,
- intering van de bouten,
- inwendige spanning in de constructie,
- gedeeltelijke onthechting van de vloeren en
- het brosse materiaalgedrag (herverdeling en scheurgroeisnelheid)

tot teveel onzekerheden resulteren bij de uitgangspunten en aannames van de berekening.

Op basis van deze vaststelling heeft het geen zin de berekeningen verder door te zetten en zijn deze per 4-oktober gestaakt.



### Toekomstscenario's

Bij het overleg van 4 oktober zijn onderstaande scenario's besproken en gewaardeerd. Deze scenario's moeten in het vervolg nog nader worden verdiept en beargumenteerd.

#### **1. Toren behouden: beperkte reparaties op de aanwezige scheurvorming en herstel van voegen en bouten**

- Scheurvorming in het brosse materiaal is niet reparabel
- Het brosse materiaal is met huidige constructienormen feitelijk ongeschikt al constructiemateriaal.
- Het uithalen van het voegmateriaal zonder de panelen te beschadigen is niet praktisch uitvoerbaar.
- Het terugbrengen van de voegzwellings of het
- Als de inwendige spanning in de constructie niet wordt weggenomen is voortschrijdende scheurvorming niet te stoppen
- Er is sprake van veel schade (spanningspieken, plastische vervorming) in de lippen van de wandpanelen. Hiermee is hergebruik onrealistisch
- Etc.

#### **2. Toren behouden: nieuwe inwendige draagconstructie toevoegen en de volledige draagwerking overnemen (inwendig stalen vakwerk)**

- Vloeren zitten in de weg voor een inwendige draagconstructie
- Verbinding tussen oude wand en nieuwe draagconstructie is zeer complex
- Constructieve schade in de buitenwand moeten worden beheerst
- Sealen buitenzijde moet kwalitatief goed worden uitgevoerd over de lekke voegen (hier voor is nog geen esthetisch aanvaardbare oplossing
- Lange voorbereidingstijd tot uitvoering met verslechtering huidige situatie

#### **3. Toren behouden: uitwendige stalen toren toevoegen en de volledige draagwerking overnemen (huidige torenconstructie vrij maken van draagwerking)**

- Constructief complexe opgave
- Impact op verschijningsvorm (grotere diameter, raamdetails)
- Lange voorbereidingstijd tot uitvoering met verslechtering huidige situatie

#### **4. Toren behouden: uitwendige verlijmde vezelversterkte kunststof (VVK) draagconstructie toevoegen en de volledige draagwerking overnemen**

- Impact op verschijningsvorm
- Is innovatief en risicovol (composietwerking complex: E-modulus VVK veel lager dan van gietijzer. Dit betekent dat gietijzeren toren initieel lastdragend blijft)
- Lange voorbereidingstijd tot uitvoering met verslechtering huidige situatie

#### **5. Toren tijdelijk demobiliseren: alle panelen demonteren en deels opnieuw gebruiken na machineren van de stuikvlakken**

- Boutverbindingen zijn niet gangbaar en niet effectief te demonteren
- Veel van de panelen zijn gescheurd of plastisch vervormd (plastisch omgezette lippen) en zijn niet herbruikbaar
- Door de conische vorm ontstaat een passingsprobleem van de plaatelementen na machineren
- Het systeem van ijzersegmentvoegen is niet geschikt voor toekomstige toepassing
- Het "brosse" materiaal is niet geschikt voor toepassing in moderne draagconstructies

**6. Toren tijdelijk demobiliseren: huidige toren demobiliseren door het doorhalen van de ringen juist onder de verdiepingsvloer. De toren volledig opnieuw opbouwen met een nieuwe draagconstructie (replica)**

- De huidige onveilige situatie kan relatief snel veilig gesteld worden
- Nieuwbouw neemt alle problemen van materiaal en scheurvorming weg.
- Er kan goed worden aangesloten op de huidige verschijningsvorm van de toren

**7. Toren definitief demobiliseren. Toren wordt gesloopt en niet teruggeplaatst**

Waardering:

- Optie 6/7 scoort technisch en vanuit risicoprofiel verreweg het beste. Huidige toren kan relatief snel worden ontmanteld waarmee een veilige situatie wordt verkregen.
- Optie 4 scoort technisch en vanuit risicoprofiel gematigd positief. De toren kan worden behouden. Deze variant heeft echter esthetisch en technisch aandachtspunten en heeft een relatief lange periode tot uitvoering (standtijd onveilige situatie)
- Optie 5 wordt onhaalbaar geacht omdat hergebruik materiaal in een constructieve toepassing niet mogelijk is.
- Optie 2 en 3 worden om verschillende redenen als niet praktisch toepasbaar aangemerkt en verder niet beschouwd.
- Optie 1 wordt als technisch onhaalbaar aangemerkt.

### Managementvragen (4-10-2021)

#### Vraag 1

*Direct: Is de huidige constructie veilig genoeg zodat er geen afzetting meer nodig is. Kan de VT weer worden betreden? Of in bepaalde omstandigheden en dan welke omstandigheden.*

*Antwoord:*

*De huidige constructie is op dit moment niet aantoonbaar veilig. Dit betekent dat met de huidige kennis en inzichten de afzetting niet verwijderd kan worden. Verdere berekeningen en/of inspecties zijn naar verwachting niet van invloed op dit oordeel.*

*Toelichting:*

*Bij de inspectie van Nebest (september 2021) zijn een groot aantal (17) kritische scheuren in de torenwand gerapporteerd. Zowel voor het aantal als de lengte van deze scheuren geldt een sterk progressieve toename of exponentiele verslechtering ten opzichte van eerdere registraties. (opm. de zware scheurvorming in de vloeren is al decennia aanwezig maar deze zijn niet kritisch voor de toren). Het effect van deze wandscheuren op de sterkte van de toren en de snelheid waarmee deze scheuren doorgroeien is niet betrouwbaar door berekening vast te stellen. Dit laatste wordt vooral veroorzaakt door dominante, onzekere invloedseffecten zoals: brosheid van het gietijzer materiaal, optredende zware voegzwellings door corrosie, inwendige spanningen in de toren, verborgen schade in de boutverbindingen en onthechting van de vloeraansluitingen. Er is geen reden om aan te nemen dat de huidige hoge scheurgroeisnelheid in de toren vertraagt dan wel tot stilstand komt. Dit betekent dat de veiligheidssituatie in de tijd verder verslechtert. Omdat een restbreuk bij het huidige schadeniveau in de toren niet kan worden uitgesloten kan de afzetting niet verwijderd worden.*

#### Vraag 2

*Korte termijn: Kan de constructie weer veilig worden gemaakt zodat de afzetting kan worden verwijderd en de VT weer betreden kan worden.*

*Antwoord:*

*De huidige constructie is op dit moment niet aantoonbaar veilig en deze veiligheidssituatie verslechtert verder in de tijd. Het risico van falen van de toren is bij het huidige niveau van schade niet betrouwbaar vast te stellen. Dit betekent dat zelfs indien verdere monitoring van de defecten (scheuren, boutbreuken) bijvoorbeeld met een drone geen, of een beperkte scheurgroei te zien zou geven dan zou dit niet kunnen resulteren in een onderbouwd advies voor veilige toegankelijkheid.*

*De afzetting kan dus niet worden verwijderd en VT kan niet worden betreden.*

*Toelichting:*

*Het is niet betrouwbaar vast te stellen of de toren op dit moment op punt van bezwijken staat of dat er nog sprake is van voldoende draagwerking bij de huidige defecten. Mogelijk is met drones van binnenuit vast te stellen of scheuren verder groeien en of er meer scheuren ontstaan. Een volledige beschrijving van de toestandssituatie van de toren is met drones wordt als onmogelijk ingeschat, gelet op het grote aantal scheurposities en locaties waar zich nieuwe scheuren zouden kunnen ontwikkelen.*

**Opmerking:**

*Er waren de komende periode werkzaamheden aan de toren gepland. Deze werkzaamheden hebben tot doel om lekke voegen tijdelijk te sealen en daarmee de achteruitgang van de toren te vertragen. Door de afzetting zijn deze werkzaamheden opgeschort. Dit betekent dat door het niet uitvoeren van deze werkzaamheden de toren verder versneld achteruit zal gaan.*

Er is ook naar omgeving en gebruikers van de toren is gecommuniceerd dat er "Genoeg reden zijn om te twijfelen aan de constructieve veiligheid".

**Vraag 3**

*Waaruit blijkt bij opening van de toren dat deze twijfels (deels) zijn "weggenomen"?*

**Antwoord:**

*Er is op dit moment geen aanleiding om betreding van de toren als voldoende veilig te verklaren*

**Vraag 4**

*Mocht de toren toegankelijk worden onder bepaalde omstandigheden. Dat kan dus betekenen dat iemand deze toren onder bepaalde omstandigheden weer moet afsluiten. Moet dan het geheel circuit weer opnieuw (RWS CD, Gemeente, DG, minister, omgeving)?*

**Antwoord:**

*Er is op dit moment geen aanleiding om betreding van de toren als voldoende veilig te verklaren.*

**Vraag 5**

*Moet na een afsluiting (storm) een inspectie (indien mogelijk) plaatsvinden door (Nebest) Waarop moet je anders besluiten dat het weer veilig is.*

**Antwoord:**

*Er zijn vanuit het overleg van 4 oktober geen condities naar voren gekomen waarvoor een voldoende veilige betreding van de toren kan worden gefaciliteerd*

**Vraag 6**

*Korte termijn: "weer veilig maken". Wat is dan periode waar we aan moeten denken dat de benodigde constructie (varianten?) gereed kan zijn? Wat is de inschatting van de kosten?*

**Antwoord:**

*Scenario's zullen in een aparte notitie verder worden uitgewerkt. Er dient serieus rekening mee gehouden te worden dat de huidige onveilige situatie leidend is bij de kansrijke varianten voor toekomstscenario's. Met name voor scenario's waarbij de toren behouden blijft vereisen intensieve toegang tot de toren om de benodigde versterkingen aan te kunnen brengen*

### Bijlage chronologisch overzicht situatie vanaf 2019

Wat is er met deze bevindingen steeds gedaan per onderzoek

- 2019 – Beschouwend onderzoek, met de volgende conclusies:
  - Scheuren in de vloeren vormen geen bedreiging voor de stabiliteit van de toren
  - Zwelroest in de voegen zorgt voor scheurtjes in de wanden
  - Progressie van de scheuren in de wanden bedreigen de instandhouding van de toren
  
- 2020 – Rekenkundig onderzoek ter bevestiging van het onderzoek in 2019, met de volgende conclusies:
  - Bevestigd dat vloeren niet nodig zijn voor de stabiliteit van de toren
  - Scheurvorming in de vloeren niet éénduidig verklaarbaar
  - Scheurprogressie in de wanden niet goed rekenkundig te voorspellen
  
- Zomer 2021 Volgende besluiten zijn genomen door RWS:…
  - Najaar 2020; waterdicht tapen van lekke voegen (ca. 10%)
  - Zomer 2020; definitief waterdicht maken volledige toren
  
- September 2021:
  - Inspecties laten uitvoeren naar scheurvorming in de wanden
  - Donderdag 9 september; melding van de eerste lange wandscheur en meerdere kleinere scheurtjes.
  - Vrijdag 10 september; Er wordt contact opgenomen met specialisten van TNO om de situatie te bespreken, met name m.b.t. de te verwachte scheurgroeisnelheid. De situatie wordt als zorgelijk beschouwd.
  - Maandag 13 september; Telefonisch contact over de situatie tussen specialisten bij RWS.
  - Woensdag 15 september; Overleg over de te volgen stappen. Er wordt afgesproken dat er rekenkundig onderzoek gedaan moet worden naar het effect van het doorgroeien van de scheuren op de stabiliteit van de toren.
  - Donderdag 16 september (avond); melding van meerdere lange wandscheuren en veel kleine scheurtjes. Op dit moment maakt een adviseur zich grote zorgen over de constructieve veiligheid.
  - Vrijdag 17 september; er wordt opnieuw contact opgenomen met TNO om de huidige situatie te bespreken. Er wordt een gezamenlijke conclusie getrokken dat er redenen zijn om te twijfelen aan de constructieve veiligheid van de toren en dat we uit voorzorg de toren en de directe omgeving moeten afzetten.
  
- 4 oktober 2021 specialistisch overleg GPO, IbR, PT-Structural:
  - Berekening geven geen betrouwbare en bruikbare uitkomst en worden gestaakt.
  - De veiligheidssituatie is ongewijzigd. De gebiedsontruiming blijft voor iedereen gehandhaafd.
  - Er is geen concrete conditionele mogelijkheid voor het veilig betreden van de toren voorzien.



> Retouradres Postbus 20901 2500 EX Den Haag

De voorzitter van de Tweede Kamer  
der Staten-Generaal  
Postbus 20018  
2500 EA DEN HAAG

**Ministerie van  
Infrastructuur en  
Waterstaat**

Rijnstraat 8  
2515 XP Den Haag  
Postbus 20901  
2500 EX Den Haag

T 070-456 0000  
F 070-456 1111

**Ons kenmerk**

RWS-2021/40645

**Datum**

**Betreft** Beantwoording Kamervragen over de berichten 'Scheuren in  
wanden vuurtoren Lange Jaap'.

**Uw kenmerk**

2021Z16182 en 2021Z16188

Geachte voorzitter,

Op 23 september ontving ik vragen van de leden Heerema en Geurts over de berichten over vuurtoren 'Lange Jaap'. Hierbij ontvangt u de beantwoording van deze vragen.

**Vragen van het lid Heerema (VVD) aan de minister van Infrastructuur en Waterstaat over het artikel 'Scheuren in wanden vuurtoren Lange Jaap. Groot gebied rondom toren afgesloten, ook de doorgaande weg.'**

**Vraag 1**

Bent u bekend met het artikel 'Scheuren in wanden vuurtoren Lange Jaap. Groot gebied rondom toren afgesloten, ook de doorgaande weg'? <sup>1</sup>

**Antwoord 1**

Ja.

**Vraag 2**

Sinds wanneer bent u op de hoogte van de scheuren in de wanden van de vuurtoren? Bent u op de hoogte dat de vuurtoren Lange Jaap nu dreigt in te storten? Zo ja, welke acties heeft u reeds ondernomen om dit te voorkomen?

**Antwoord 2**

Op 20 september ben ik hierover door Rijkswaterstaat geïnformeerd. Op 21 september heb ik u hierover op de hoogte gebracht middels de Kamerbrief 'Constructieve veiligheid vuurtoren Den Helder'. De afgelopen periode is nagegaan wanneer welke inspecties en onderhoud in de afgelopen jaren is uitgevoerd. In het geval van de vuurtoren Kijkduin waren verschillende schades reeds bekend. De scheuren in de vloeren waren al langer bekend en ook scheuren in de wandverbindingen, de zogenaamde flenzen, zijn niet onopgemerkt gebleven. Er is een groot aantal (vervolg)onderzoeken gedaan naar delen van de vuurtoren en er

Volgens mij ben ik op dezelfde geïnformeerd en brief gestuurd, even checken

<sup>1</sup>[https://www.noordhollandsdagblad.nl/cnt/dmf20210921\\_66990432?utm\\_source=google&utm\\_medium=organic](https://www.noordhollandsdagblad.nl/cnt/dmf20210921_66990432?utm_source=google&utm_medium=organic)

2024

zijn enkele herstelmaatregelen uitgevoerd. Helaas zijn er in de afgelopen jaren geen structurele maatregelen uitgevoerd om de opgetreden degradatie van de constructie tegen te gaan. Dat er niet eerder onderhoud heeft plaats gevonden om deze degradatie te voorkomen of in ieder geval te beperken betreurt ik. Een recente inspectie van de vuurtoren Kijkduin, in de volksmond Lange Jaap, in Den Helder heeft uitgewezen dat er versneld grotere scheuren zijn ontstaan in de wanden. De conclusie is dat er op dit moment niet ingestaan kan worden voor de constructieve veiligheid van de toren. Het risico op omvallen, zeker in combinatie met harde wind, is dusdanig dat de omgeving veilig moet worden gesteld. De ondernomen actie is dat RWS de gemeente Den Helder heeft geadviseerd om de omgeving in een straal van 70 meter af te sluiten, dit is op 21 september gedaan door de gemeente.

Ministerie van  
Infrastructuur en  
Waterstaat

Ons kenmerk  
RWS-2021/40645

### Vraag 3

Kunt u uitleggen wat de aanleiding is van de scheuren in de wanden van de vuurtoren?

### Antwoord 3

De vuurtoren Lange Jaap dateert uit 1877 en is gemaakt van gietijzer, een bros materiaal. Op sommige plekken tussen de wandpanelen zijn door roestvorming de voegen gaan zwellen. Dit zwellen wordt gezien als de belangrijkste oorzaak voor het ontstaan en snel groeien van de wandscheuren. Voor nadere uitleg verwijs ik u naar de notitie van het ingenieursbureau Rotterdam die aan uw Kamer is toegestuurd.

### Vraag 4

Is inmiddels bekend hoe de scheuren in de vuurtoren hersteld kunnen worden?

### Antwoord 4

Inmiddels is het aanvullend onderzoek door het ingenieursbureau Rotterdam afgerond en de conclusies worden door Rijkswaterstaat onderschreven. Het behouden en herstellen van de vuurtoren wordt zeer moeilijk, zo niet onmogelijk uitvoerbaar geacht. Voor de uitkomsten en de vervolgaanpak verwijs ik naar de bijgevoegde Kamerbrief van PM datum en de meegezonden notitie van het ingenieursbureau Rotterdam.

### Vraag 5

Wat voor acties worden op korte termijn ondernomen om te voorkomen dat de Lange Jaap, een icoon voor de inwoners van Den Helder en de hoogste nog werkende vuurtoren van Nederland, omvalt?

### Antwoord 5

Zoals aangegeven in de Kamerbrief van PM datum wordt door Rijkswaterstaat onderzocht of en zo ja, wat er kan worden gedaan om tijdens de overbruggingsperiode de vuurtoren te stabiliseren in verband met de veiligheid.

### Vraag 6

In hoeverre ervaren de omwonenden van de Lange Jaap hinder van het ontruimen van het gebied rond de vuurtoren?

er nu? (het opgelost)

Ministerie van  
Infrastructuur en  
Waterstaat

Ons kenmerk  
RWS-2021/40645

#### Antwoord 6

Binnen de straal van 70 meter bevinden zich een weg en een aantal weilanden. Door de afgesloten weg moeten bewoners van Huisduinen gebruik maken van één van de andere toegangswegen. De eigenaren van de weilanden zijn tijdig geïnformeerd om eventuele dieren elders onder te kunnen brengen. Op 27 september heeft Rijkswaterstaat in de raadsvergadering van gemeente Den Helde een toelichting gegeven. Hier waren ook enkele bewoners bij uitgenodigd.

Indaarna  
niet  
meer  
richting  
Den Helde

#### Vraag 7

Hoe konden de scheuren in de Lange Jaap onopgemerkt blijven bij Rijkswaterstaat ondanks de alarmerende signalen van omwonenden? Waarom is er niet eerder ingegrepen?

#### Antwoord 7

Rijkswaterstaat voert onderhoudswerkzaamheden uit op basis van inspecties. Daardoor zijn de scheuren in de toren niet onopgemerkt gebleven. De scheuren in de vloeren waren al langer bekend en ook scheuren in de wandverbindingen, de zogenaamde flenzen, zijn niet onopgemerkt gebleven. De vloeren, de flenzen verbonden met de bouten en de wanden zorgen ervoor dat de vuurtoren als constructie blijft staan. De geconstateerde combinatie van de scheuren in deze drie onderdelen en de versnelde progressie van deze scheuren leiden er toe dat de krachten in de vuurtoren niet meer kunnen worden overgedragen. Vanaf 2019 zijn er meerdere inspecties uitgevoerd en tijdens de laatste fysieke meting zijn de scheuren in de gietijzeren wanddelen ontdekt.

er was nog  
niet!

Helaas zijn er in de afgelopen jaren geen structurele maatregelen uitgevoerd om de opgetreden degradatie van de constructie tegen te gaan. Dat er niet eerder onderhoud heeft plaats gevonden om deze degradatie te voorkomen of in ieder geval te beperken betreurt ik. De oorzaak hiervan is tweeledig; er is sprake van een vuurtoren die, door zijn bijzondere constructie en monumentale status en bijbehorende eisen niet eenvoudig te onderhouden is. Vanwege deze complexiteit en bijbehorende onzekerheden is met vervolgonderzoeken getracht meer zekerheid te verkrijgen over de uit te voeren maatregelen in plaats van dat er daadwerkelijk onderhoud is uitgevoerd. Met de kennis van nu was het beter geweest om hierbij meer risico's te nemen en wel onderhoudsmaatregelen uit te voeren zonder helemaal zeker te weten of daarmee de scheurvorming verholpen dan wel gestopt had kunnen worden. Daarnaast waren vuurtorens binnen Rijkswaterstaat niet in het reguliere beheer en onderhoudsproces ondergebracht, inmiddels is dit wel het geval. In de Kamerbrief licht ik beide oorzaken nader toe.

Word geen echt  
antwoord  
gegeven op  
deze vraag

De signalen van de omgeving zijn gehoord. Op 3 maart 2020 en op 15 september 2021 heeft er een ontmoeting plaatsgevonden tussen Rijkswaterstaat en vertegenwoordigers van bewonersvereniging Huisduiner Belang. Vanaf maart 2020 wordt het Huisduiner Belang door Rijkswaterstaat op de hoogte gehouden zodra er weer ontwikkelingen zijn, zoals uit te voeren werkzaamheden. Zo was het overleg in september 2021 bedoeld om aan te kondigen dat er werkzaamheden aan de toren uitgevoerd zouden worden. Deze werkzaamheden zijn vanwege de afsluiting niet doorgegaan.

hoe dan?  
wat is  
er  
dan

concreet  
gedaan met  
de signalen!

en waarom?



#### Vraag 8

Wat wordt er gedaan om te voorkomen dat andere vuurtorens een soortgelijk lot wacht? Op welke basis wordt geïnspecteerd/onderhoud gepleegd en behoeft deze werkwijze van Rijkswaterstaat aanpassing naar aanleiding van dit voorval?

#### Antwoord 8

Zoals aangegeven in Kamerbrief van PM datum waren vuurtorens binnen Rijkswaterstaat niet in het reguliere beheer en onderhoudsproces ondergebracht, zoals dat voor bijvoorbeeld de bruggen, sluizen en wegen wel het geval is. Hierdoor heeft vuurtoren Kijkduin onvoldoende aandacht en niet de prioriteit gekregen die hij verdient. Inmiddels is het beheer en onderhoud van de vuurtorens wel in het reguliere proces ondergebracht en wordt dit meegenomen in het ontwikkelplan assetmanagement. Hierdoor is beter geborgd dat er na het uitvoeren van inspecties ook gehandeld wordt en maatregelen worden uitgevoerd en vindt bredere inzet van technische kennis uit de organisatie plaats.

nu wel voldoende weer sijkt dekt uit?

#### Vraag 9

Kunt u garanderen dat met fall-back-opties die worden uitgewerkt volledig kan worden voorkomen dat scheepvaart gehinderd wordt?

#### Antwoord 9

Er zijn fall-back-opties uitgewerkt voor het geval de voorzieningen in de vuurtoren uitvallen en omdat de toren zelf langer ontoegankelijk blijft. Hiertoe behoren ook noodmaatregelen zodat de scheepvaart zo min mogelijk gehinderd zal worden.

#### Vraag 10

Bent u het eens dat dit soort gevaarlijke situaties in de toekomst niet meer mogen voorkomen? Wat wordt gedaan om ervoor te zorgen dat signalen over soortgelijke beschadigingen, aan zowel de Lange Jaap als andere vuurtorens, in de toekomst zo snel mogelijk opgepakt worden?

#### Antwoord 10

Ik ben het met u eens dat gevaarlijke situaties voorkomen moeten worden waar mogelijk. Rijkswaterstaat pakt mogelijke onveilige situaties direct op. In het geval van de Lange Jaap werd door nader onderzoek de onverwachte situatie duidelijk dat de toren versneld grotere scheuren in de gietijzeren wanddelen vertoonde. Dit resulteerde in een advies aan de gemeente Den Helder en de afzetting van het gebied in een straal van 70 meter rondom de vuurtoren. Met de kennis van nu was het beter geweest om bij 'Lange Jaap' meer risico's te nemen om scheurvorming proberen te verhelpen dan wel te stoppen. Inmiddels zijn de vuurtorens bij Rijkswaterstaat binnen het reguliere beheer en onderhoudsproces ondergebracht en wordt dit meegenomen in het ontwikkelplan assetmanagement. Hierdoor zal er in de toekomst na signalen sneller gehandeld worden.

5?

Waarom weten we dit zeker? Vind de proces wijziging niet perse een overtuigend argument zo, graag bespreken

**Vragen van het lid Geurts (CDA) aan de minister van Infrastructuur en Waterstaat over de vuurtoren 'Lange Jaap' in Den Helder die dreigt in te storten.**

Ministerie van  
Infrastructuur en  
Waterstaat

Ons kenmerk  
RWS-2021/40645

**Vraag 1**

Kent u het bericht 'Vuurtoren 'Lange Jaap' in Den Helder dreigt in te storten, omgeving afgesloten'? <sup>2</sup>

**Antwoord 1**

Ja.

**Vraag 2**

Kunt u aangeven hoe het kan dat de hoogste vuurtoren van Nederland op instorten staat en wat de oorzaak is dat in de wanden van de vuurtoren van Den Helder grote scheuren zijn ontstaan?

**Antwoord 2**

De vuurtoren Lange Jaap dateert uit 1877 en is gemaakt van gietijzer. Op sommige plekken tussen de gietijzeren wanddelen zijn door roestvorming de voegen gaan zwellen. Dit zwellen wordt gezien als de belangrijkste oorzaak voor het ontstaan en snel groeien van de wandscheuren. Voor nadere toelichting verwijs ik u naar de notitie van het ingenieursbureau Rotterdam dat aan uw Kamer is toegestuurd.

**Vraag 3**

Kunt u aangeven hoe de scheuren zullen worden verholpen en hoe dit opgepakt zal worden?

**Antwoord 3**

Inmiddels is het aanvullend onderzoek door het ingenieursbureau Rotterdam afgerond, de conclusies worden door Rijkswaterstaat onderschreven. Het behouden en herstellen van de vuurtoren wordt zeer moeilijk, zo niet onmogelijk uitvoerbaar geacht. Voor de uitkomsten en de vervolgaanpak verwijs ik naar de Kamerbrief van **PM datum** en de meegezonden notitie van het Ingenieursbureau Rotterdam.

**Vraag 4**

Kunt u aangeven in hoeverre er de afgelopen 25 jaar onderhoud is gepleegd aan de vuurtoren en hoeveel inspecties er in de afgelopen 25 jaar zijn geweest? Kunt u hierbij expliciet aangeven welk onderhoud is gepleegd en wat er precies uit deze inspecties naar voren kwam?

**Antwoord 4**

Rijkswaterstaat voert reguliere inspecties en onderhoud uit. Dat betekent dat er gemiddeld elke vier jaar een fysieke inspectie wordt uitgevoerd en daarnaast krijgt het onderhoudsplan jaarlijks een update naar aanleiding van storingen en

In de  
afgelopen  
25  
jaar!

<sup>2</sup> NOS, 21 september 2021, Vuurtoren 'Lange Jaap' in Den Helder dreigt in te storten, omgeving afgesloten (<https://nos.nl/artikel/2398724-vuurtoren-lange-jaap-in-den-helder-dreigt-in-te-storten-omgevingafgesloten>)

tussentijds onderhoud. In het geval van de Lange Jaap zijn er meerdere nadere onderzoeken gedaan naar delen van de vuurtoren.

winnen!

Ministerie van  
Infrastructuur en  
Waterstaat

In de afgelopen 25 jaar is meerdere malen kleinschalig onderhoud uitgevoerd. Er is een groot aantal nadere (vervolg)onderzoeken gedaan naar delen van de vuurtoren en er zijn enkele herstelmaatregelen uitgevoerd. Helaas heb ik moeten vaststellen dat in de afgelopen jaren er geen structurele maatregelen zijn uitgevoerd om de opgetreden degradatie van de constructie tegen te gaan. Rijkswaterstaat had zich een beter beheerder moeten tonen van vuurtoren 'Lange Jaap'. De oorzaak hiervoor is tweeledig; er is sprake van een vuurtoren die, door zijn bijzondere constructie en monumentale status en bijbehorende elsen niet eenvoudig te onderhouden is. Vanwege deze complexiteit en bijbehorende onzekerheden is met vervolgonderzoeken getracht meer zekerheid te verkrijgen over de uit te voeren maatregelen in plaats van dat er daadwerkelijk onderhoud is uitgevoerd. Met de kennis van nu was het beter geweest om hierbij meer risico's te nemen en wel onderhoudsmaatregelen uit te voeren zonder helemaal zeker te weten of daarmee de scheurvorming verholpen dan wel gestopt had kunnen worden. Daarnaast waren vuurtorens binnen Rijkswaterstaat niet in het reguliere beheer en onderhoudsproces ondergebracht. Inmiddels is dit wel het geval en wordt het beheer en onderhoud van de vuurtorens meegenomen in het ontwikkelplan assetmanagement. In de Kamerbrief licht ik beide oorzaken nader toe.

Ons kenmerk  
RWS-2021/40645

Zie  
Lange  
Jaap

Qua kleinschalig onderhoud is de toren geschilderd, het grote bordes is gerenoveerd, de binnenzijde is gestraald en geschilderd en de gescheurde vloeren zijn ondersteund. Recente fysieke inspecties zijn in 2020 en 2021 uitgevoerd. Er stonden reparaties aan de lekkages aan de voegen en ramen gepland. Dit is echter niet verder uitgevoerd doordat in september 2021 bleek dat er grotere scheuren zijn ontstaan in de wanden en dat er niet kon worden ingestaan voor de constructieve veiligheid van de toren.

er valt  
niet  
te  
scheiden?

#### Vraag 5

Kunt u aangeven wat het effect op de mate van onderhoud is geweest sinds de vuurtoren sinds 1988 een rijksmonument is geworden?

#### Antwoord 5

De status van rijksmonument heeft als gevolg gehad dat het lastig is om onderhoud uit te voeren aan de Lange Jaap, omdat niet alle materialen en oplossingen zijn toegestaan door de eisen die horen bij de monumentale status.

} en hebben  
we  
door  
bij RCE en  
gemeente  
dan dacht  
we screeuw  
klinkt nu  
als een  
excuus

De status betekent dat bij werkzaamheden voor de instandhouding rekening gehouden moet worden met de monumentale waarden. Daarover voert Rijkswaterstaat overleg met de gemeente en met de Rijksdienst voor het Cultureel Erfgoed (RCE). Pas nadat de gemeente daarvoor vergunning heeft verleend kunnen werkzaamheden worden uitgevoerd.

#### Vraag 6

Kunt u aangeven wie de afgelopen decennia verantwoordelijk is voor het onderhoud van de vuurtoren en hoe uitvoering is gegeven aan deze verantwoordelijkheid?

#### Antwoord 6

afgelepen 25  
jaar  
faah

Het beheer van de vuurtoren valt onder Rijkswaterstaat. Zie antwoord op vraag 4, Rijkswaterstaat voert inspecties en onderhoud aan de vuurtoren uit.

Ministerie van  
Infrastructuur en  
Waterstaat

Vraag 7

Kunt u aangeven wat er met de uitkomsten van het onderzoek van TNO in 1998 is gedaan over de inspectie van de vloeren van de vuurtoren de Lange Jaap om te bepalen door welke belasting de toen al enkele jaren optredende scheurvorming werd veroorzaakt?

Ons kenmerk  
RWS-2021/40645

Antwoord 7

Naar aanleiding van de situatie in 1998 is er een voorstel gedaan door Rijkswaterstaat voor het versterken van de vloeren. Dit voorstel is uiteindelijk afgewezen in overleg met Monumentenzorg gemeente Den Helder en Rijksdienst voor Cultureel Erfgoed. Wel zijn er toen verstevigingen onder de vloeren aangebracht en zijn beperkende maatregelen genomen. Binnen in de toren zijn delen afgezet, zodat deze niet meer toegankelijk waren. Dit i.v.m. de veiligheid van personeel wat onderhoudswerkzaamheden of inspecties uitvoert. Ook was het vanaf dat moment voor publiek niet meer mogelijk om de toren te bezoeken.

Is dit  
snel  
in  
op-  
bouw-  
heid?

Vraag 8

Kunt u aangeven wat met de uitkomsten is gedaan van het onderzoek dat in 2010 door de International Engineering Consultant for Restoration Technology B.V. is uitgevoerd. Die de Lange Jaap opnieuw aan een onderzoek heeft onderworpen?

Antwoord 8

De uitkomsten van dit onderzoek zijn voorgelegd aan Rijksdienst voor Cultureel Erfgoed (RCE). De gegeven adviezen zijn niet opgevolgd, het is niet meer te achterhalen wat de overwegingen hierbij zijn geweest. De constructieve veiligheid was toen nog niet in het geding.

Waarom niet!

en een  
andere  
methode  
reiken!

Vraag 9

Kunt u aangeven of de adviezen van de firma IECRT zijn opgevolgd om alle gebroken vloerdelen te vervangen door nieuwe elementen met exact dezelfde afmetingen en deze ook weer in dezelfde scheefstand te monteren, de ramen te vervangen door ramen uit een stuk, de beschadigde naden uit te zagen, een nieuwe moderne kit aan te brengen en een nieuwe coating aan de binnen- en buitenkant van de vuurtoren aan te brengen? Zo ja, hoe zijn die opgevolgd? Zo nee, waarom niet?

Antwoord 9

Zie het antwoord op vraag 8.

Hoogachtend,

DE MINISTER VAN INFRASTRUCTUUR EN WATERSTAAT,

drs. B. Visser



**RWS INFORMATIE**  
RWS Bestuursstaf  
t.a.v. DG RWS  
Postbus 20906  
2500 EX Den Haag

**Rijkswaterstaat Corporate  
Dienst**

Griffioenlaan 2  
3526 LA Utrecht  
Postbus 2232  
3500 GE Utrecht  
T 088 797 11 11  
[www.rijkswaterstaat.nl](http://www.rijkswaterstaat.nl)

**Contactpersoon**

M +31

**Datum**

14 oktober 2021

# memo

Tijdslijn vuurtoren de lange Jaap

## Voorwoord

Middels deze memo zal voor zover mogelijk middels een tijdslijn inzichtelijk worden gemaakt wanneer er wat aan onderhoud heeft plaatsgevonden, welke problemen aan de vuurtoren de Lange Jaap zijn waargenomen en de acties die hierop zijn ondernomen.

Als startpunt van de tijdslijn is gekozen voor het moment dat de vuurtoren de status van monument heeft gekregen en dat was in 1988. Vanaf dat moment heeft Rijkswaterstaat de verplichting om te handelen conform de monumentenwet.

## Tijdslijn

### 1988

De vuurtoren heeft de status monument gekregen.  
Tot op heden geen informatie gevonden waarin de staat van onderhoud van de vuurtoren staat beschreven.

### 1998

Onderzoek:	TNO heeft een onderhoudsinspectie i.v.m. scheuren in de vloeren uitgevoerd.
Rapport aanwezig:	Ja
Resultaat: zijn:	Mogelijke oorzaken van de scheurvorming in de vloeren. <ul style="list-style-type: none"><li>- beweging van de vuurtoren door windbelasting;</li><li>- Uitzetting door temperatuurverschillen;</li><li>- Belasting door bezoekers.</li></ul>
Ondernomen acties:	Voorstel TNO om lippen te lassen onder de vloeren, is uitgevoerd.

### 1999

Project:	Herstellen vloeren
Memo aanwezig:	Ja
Brief RCE aanwezig:	Ja
Resultaat:	Advies van monumentenzorg op de voorgenomen werkzaamheden t.b.v. de scheurvorming in de vloeren door het aanbrengen van een "kunststof laag" is negatief. Geen vergunning van de gemeente. Opdracht voor herstellen van de vloeren is ingetrokken.
Ondernomen acties:	Opdracht ingetrokken.
Project:	De vuurtoren is aan de buitenzijde opnieuw geconserveerd door de fa. Bolidt.

### 2001-2002

Project:	Alternatieve reparatiemethode vloeren voorgesteld
Document aanwezig:	Ja
Goedkeuring RCE:	Ja
Resultaat:	De methode om lippen vast te lassen aan bouten is goedgekeurd door monumentenzorg en gemeente
Ondernomen acties:	Werkzaamheden uitgevoerd

### En doorsturen geen inspecties?

### 2008

Project inspectie:	Bezoek Vuurtoren met RCE, gemeente en Rijkswaterstaat
Memo aanwezig:	Ja
Resultaat:	Visueel wordt geconstateerd dat het aantal scheuren in de vloeren toeneemt. Alle aanwezigen constateren dat het dichthouden van de naden en kieren van de vuurtoren van groot belang is (eerste prioriteit) en dat nader onderzoek moet plaatsvinden naar de scheurvorming. Opmerking dat in het jaar 1999 de vuurtoren voor het laatst aan de buitenzijde geschilderd is en weer toe is aan een nieuwe schilderbeurt.

Ondernomen acties: Rijkswaterstaat heeft opdracht gegeven voor onderzoek zoals hierboven vermeld. Zie IECRT rapport 2010 voor resultaat. Er zijn in 2008 geen aanvullende onderhoudswerkzaamheden uitgevoerd.

Rijkswaterstaat Corporate  
Dienst

Datum

8 oktober 2021

## 2010

Onderzoek: "IECRT" Onderzoek naar de bouwkundige status

Rapport aanwezig: Ja

Resultaat:

- Scheuren in de vloer (omvang onbekend)
- Gebroken bouten in de flenzen (omvang onbekend)
- Open en defecte stootnaden in flenzen
- Naden van de schacht niet overal dicht
- Beschadigde coating (binnenzijde vuurtoren)
- Waterlekkage bij raamconstructie

Oplossingen:

- Naden binnenkant en buitenkant uitslijpen en uitkrabben
- verwijderen en vervangen coating binnenkant
- Het eventuele aanpassen c.q. een verandering van de bestaande raamconstructie
- Vervangen van de vloerplaten

Ondernomen acties: Voor zover bekend zijn er geen acties ondernomen. Onbekend waarom, dit hebben we niet kunnen achterhalen.

Is ook bij RCE en gemeente en monumentenzorg navraag gedaan?

> niets tot 2012 gedaan?

## 2012 'onderzoek uitgevoerd in 2011'

Onderzoek: De mogelijkheden tot het verwijderen van vloerplaten door onderzoeksbureau "Lilian Fopma".

Rapport aanwezig: Ja

Aanname: Het rapport beschrijft een aantal mogelijke oorzaken van de geconstateerde gebreken zoals:

- . temperatuurverschillen,
- . spanningen als gevolg van de werking (o.a. windbelasting) van de toren,
- . corrosie,
- . te geringe speling tussen de platen onderling,
- . te geringe speling op de boutgaten,
- . te strak aangedraaide boutverbindingen en te weinig "dragen" van de vloerplaten als gevolg van het scheeflopen.

Resultaat: - Het uittrekken van de vloerplaten is bewerkelijk en arbeidsintensief. Van demonteren van de vloerdelen is geen sprake, alle bouten moesten uiteindelijk destructief verwijderd worden. Op een normale manier de bouten verwijderen was onmogelijk.

- Nauwelijks tot geen speling in de boutgaten.
- Het ijzercement laat zich moeilijk verwijderen, naast opvulling van de naden fixeert het de platen aan elkaar. Voorwaarde voor het uitnemen is dat het ijzercement verwijderd of op zijn minst doorgehaald wordt.
- Kuip- en schachtplaten klemmen ten opzichte van elkaar.
- Naar het zich laat aanzien is een combinatie van de genoemde factoren (met uitzondering van corrosie) de oorzaak van de scheur- en breukvorming.

Rijkswaterstaat Corporate  
Dienst

Datum  
8 oktober 2021

Oplossingen: Om de oorzaken van de problematiek van de Lange Jaap op te sporen is een uitgebreid aanvullend technisch onderzoek nodig.

Is dat het advies?

Ondernomen acties: Op basis van rapportages en stukken nog niet kunnen vaststellen dat dit onderzoek heeft plaatsgevonden.

Wie was opdrachtgever?

## 2012

Project: T.g.v. reorganisatie OP2015 (2012-2015): Overdracht beheer van VWM naar de Corporate Dienst van Rijkswaterstaat

Resultaat: onvoldoende inzicht in:

- de demarcatie
- de (technische) staat van de vuurtoren op dat moment
- het uitgevoerde onderhoud dan wel uitgevoerde reparaties
- de inhoud en verantwoordelijkheid van de (onderhouds-) werkzaamheden die de gecontracteerde aannemer zou (moeten) uitvoeren.

3 jaar lang dus geen activiteiten? Inspecties of iets?

Ondernomen Acties: Er was geen integraal contract (op bouwkundige zaken) beschikbaar, maar alleen losse dossiers. Daarom is in 2016 gestart met het project 'herstelreparatie overdracht'. De overdracht is in 2017 formeel afgerond, waarmee de 18 vuurtorens opgenomen zijn in het nieuwe onderhoudscontract van de CD;

## 2015

Onderzoek: "Arcadis" naar de vraag of de toren nog constructief voldoende veilig is voor de aannemer voor het onderhoud aan de radarinstallatie om zijn werkzaamheden naar behoren te kunnen laten uitvoeren.

Rapport aanwezig: Ja

Resultaat: De trappen zijn voldoende stijf en stabiel om de verlangde belasting te kunnen dragen. De vloerdelen van de 13e verdiepingvloer hebben niet langer een directe draagweg. De overige vloerdelen waar de trappen op rusten vertonen scheurvorming maar de aanwezige constructieve draagweg is voldoende. Gezien de scheurvorming in de vloerdelen buiten de transportroute is het betreden niet zonder meer veilig.



Oplossingen: Aanbevolen wordt de vloeren af te zetten, zodat personen alleen op de trappen en de tussengelegen vloerdelen kunnen lopen.

Ondernomen Acties: Vloerdelen zijn gestut en de vloeren die niet betreden mogen worden zijn afgezet.

Rijkswaterstaat Corporate  
Dienst

Datum  
8 oktober 2021

### 2016

Onderzoek: Inspectie "Arcadis" De voorgestelde maatregelen zijn uitgevoerd en aan Arcadis is gevraagd de transportroute opnieuw te beoordelen.

Rapport aanwezig: Ja

Resultaat: De transportweg naar de installatie boven in de vuurtoren is, met in acht neming van de afgezette gebieden, veilig te betreden door onderhoudspersoneel tot een belasting van 250 kg per verdieping.

Oplossing: N.v.t.

Ondernomen Acties: N.V.T.

glor  
roces!

### 2017

Onderzoek: Inspectie transportroute "Arcadis"

Rapport aanwezig: Ja

Resultaat: Buiten enkele gebroken ruiten in een raam op de elfde verdieping is de toestand van de toren niet veranderd sinds de vorige schouw. De aangebrachte tijdelijke voorzieningen staan er nog net zo bij als in 2016. De conclusie, situatie ongewijzigd.

conclusie was de conclusie? of kneder?

### 2018

Project: Initiële project Conserveringsonderhoud 7 Vuurtorens

Bestek aanwezig: Alleen van 6 vuurtorens, met uitzondering van Lange Jaap

Opdracht: Uitgangspunt was om van 7 vuurtorens conserveringsonderhoud uit te laten voeren. Vanwege de complexiteit en onduidelijkheden aan de vuurtoren de Lange Jaap, is besloten deze vuurtoren uit het project te halen.

Besluitvorming: Het is niet te herleiden wie of waar dit is besloten.

→ er was er een te Jan?

Resultaat:

De vuurtoren de Lange Jaap zal worden opgepakt zodra de andere vuurtorens gereed zijn of nagenoeg gereed. Eind 2019 - begin 2020 is actief begonnen met de nodige onderzoeken die moesten leiden tot een oplossing en een Plan van Aanpak voor de Lange Jaap.

Rijkswaterstaat Corporate  
Dienst

Datum:  
8 oktober 2021

## 2018

Project:

Inspectie 2018 en nader onderzoek in 2019 door BAM

Rapport aanwezig:

Ja

Resultaat:

Er is geen volledige conditiemeting opgenomen vanwege de veiligheidsvoorschriften.

- Voldoet op meerdere onderdelen niet aan het vereiste onderhoudsniveau.
- Het constructief primaire materiaal vertoont intrinsieke gebreken
- Zorg over de veilige toegankelijkheid

Aanbevelingen:

- Verhelp lekkages om verdere vochtdoorslag te voorkomen
- Inspecteer regelmatig zodat veiligheid van de inspectieroute kan worden gegarandeerd
- Na het uitvoeren van de verschillende veiligheidsadviezen kan het schilderwerk worden uitgevoerd.

Specialistisch onderzoek is nodig om de noodzakelijke informatie te krijgen. BAM heeft een plan van aanpak gepresenteerd.

Ondernomen acties:

RWS heeft BAM verzocht de onderzoeken te staken omdat hetgeen aanvullend nodig is niet past binnen het reguliere onderhoudscontract van BAM voor het bij de CD in beheer zijnde vastgoed en ook de benodigde specialistische kennis niet aanwezig was bij BAM.

duur niets gedaan

## 2019

Project:

Ingenieursbureau Gemeente Rotterdam (IbR) is gevraagd een desk-studie uit te voeren naar de resultaten van eerdere analyserapporten en deze vervolgens te verwerken in een eigen zienswijze op de oorzaak van de opgetreden scheurvorming in de vloeren en flietzen en de afgebroken bouten.

Rapport aanwezig:

Ja

## Resultaat:

De eerste terugkoppeling van scheurvorming in de vloeren dateert uit de jaren 80. Vanaf de jaren 90 zijn er onderzoeken en inspecties uitgevoerd en zijn er plannen voor renovatie ontwikkeld.

Rijkswaterstaat Corporate  
dienst

Datum

8 oktober 2021

- Er zijn in de tussentijds enkele noodmaatregelen doorgevoerd, maar geen structurele maatregelen om eventuele ongunstige effecten van de opgetreden scheurvorming te verhelpen.
- Het effect van scheurvorming op de constructieve veiligheid is tot dusverre niet onderzocht (lokaal, globaal). Er zijn geen ontwerprapporten of maatgevoerde tekeningen beschikbaar.
- In 1998 is de vuurtoren afgesloten voor publiek.
- In 2018 is een gewichtsbepaling ingesteld (max 250 kg/verdieping).

Conclusies inzake constructieve veiligheid:

- Zware scheurvorming in de verbinding van de vloeren aan wanden en schacht vormen geen directe bedreiging voor het veilig beloopbaar zijn van de vloeren, omdat deze inmiddels afdoende aanvullend zijn ondersteund.
- De zware scheurvorming resulteert in grote zones waar vloer en wand (buitenwand en/of schachtwand) grotendeels of volledig onthecht zijn. Dit betekent dat constructieve samenhang verminderd maar niet bedreigend is (conclusie rekenkundig onderzoek PT Structural 2020).
- Scheurvorming in de randverstijvers van de wand. Deze bedreigen de hoofd draagwerking van de wand bij verdere groei. Op dit moment zijn de scheuren niet kritisch, maar deze moeten wel opgenomen worden in een monitorings programma.
- Lekkage wand. De aantasting van de voegvullingen resulteert in doorgaande spleten die watervoerend zijn. Op dit moment resulteert dit vooral in corrosieve aantasting van de wandvloerverbinding. Belangrijkste risico is dat de voegvullingen versneld corrosief aangetast worden waardoor lokale ondersteunende draagwerking van de doorkoppeling van de wandelementen wegvalt. Dit zal vervolgens resulteren in lokale toename van spanningen in de wand omdat daar waar de voegondersteuning wegvalt tussen buitenwandelementen er zetting optreedt.

Ondernomen Acties: Acties voor aanvullende onderzoeken zijn uitgezet, zoals de in de tijdlijn opgenomen onderzoeken in 2019 e.v..

**2019**

Project: Onderzoek Chroom VI en verflaagdikten Lange Jaap Den Helder

Rapport aanwezig: ja

Maar op de inhoud, welke acties!

Resultaat:

In de verfmonsters die aan de buitenzijde van de vuurtoren zijn genomen, is een verhoogde concentratie Chroom VI aangetoond.

Rijkswaterstaat Corporate  
Dienst

Datum

8 oktober 2021

Ondernomen Acties: Geen. Besluitvorming was afwachten tot plan van aanpak renovatie

En wie moest die opstellen?

**2019**

Project:

Memo van assetmanager aan management CD naar aanleiding van rapport van Ingenieursbureau Rotterdam 2019

Memo aanwezig:

Ja

Resultaat:

In de memo wo **Obv wat deze scenario's?** geschreven;

**1. Herstel van de toren (investeren door RWS):**

a. Constructief herstel, zonder behoud van monumentale waarde aan de binnen- en buitenzijde (minimale variant qua investeringen);

b. Constructief herstel, zonder behoud van monumentale waarde aan de buitenzijde (maximale variant qua investeringen);

2. De toren niet herstellen:

Huidige toren demonteren en evt. nieuwe toren terug bouwen

3. Toren verkopen (met bruidsschat)

Keuze:

Er wordt door het DT CD besloten dat op basis van de huidige informatie geen keuze gemaakt kan worden uit de scenario's en dat verder onderzoek noodzakelijk is.

Ondernomen acties:

Begin januari 2020 is budget toegekend om vervolgonderzoeken uit te laten voeren. Tevens is de memo naar collega's van de Bestuursstaf gemaïld met de vraag of vanwege mogelijke media-aandacht de Minister geïnformeerd zou moeten worden.

**Er is geen opvolging gegeven aan deze vraag vanuit de Bestuursstaf, noch is gerappelleerd vanuit de CD.** De start van de pandemie, met alle gevolgen van dien, is hier wellicht mede debet aan.

Ter verduidelijking:

**In de memo wordt abusievelijk gesproken over scheuren in de wanden. Hiermee wordt bedoeld de scheuren in de flenzen.** De scheuren in de wanden zijn pas in sept 2021 aan het licht gekomen. Dit wordt bevestigd door de projectmanager en betrokken ingenieursbureau.

**2020**

Project: Onderzoek problematiek vuurtoren Lange Jaap

Besluitvorming: Aanwezig

Resultaat: Besluit genomen om de volgende onderwerpen verder te onderzoeken:  
- Aanwezigheid asbest;  
- Chroom6, nader onderzoek n.a.v. het eerste summiere onderzoek;  
- Chroom6, de dikte van de verflaag  
- Dikte van de ijzercementspecielagen vanaf de buitenzijde.

Acties: Uitvoering gepland voorjaar 2020, echter vanwege weersomstandigheden en Covid 19 verplaatst naar juli 2020

Datum  
3 oktober 2021

Welke  
deel-  
onder-  
zoeken  
allemaal?

**2020**

Project: Visuele inspectie aan de binnen en buitenzijde over de gehele lengte van de toren.

Rapport aanwezig: Ja

Resultaat: Verschillende aanvullende gebreken geconstateerd zoals aan bouten en scheurvorming in flenzen (deel van de wandplaten waar de bouten in zitten) en lekkende naden. Er is vervolgonderzoek gestart naar de stabiliteit;

En weer geen maatregelen?

Ondernomen Acties: Vervolgonderzoek naar de stabiliteit is uitgevoerd, zie volgende stappen in tijdslijn 2020-2021.

**2020**

Project: Asbestinventarisatie

Rapport aanwezig: Ja

Resultaat: Tijdens de inventarisatie zijn er geen bronnen aangetroffen waarvoor maatregelen op korte termijn aanbevolen worden.

Ondernomen acties: Nee, in afwachting van overige (deel-)onderzoeken -?

**2020**

Project: Onderzoek zware metalen en Chroom 6

Rapport aanwezig: Ja  
Resultaat: Onderzoek waardes zijn positief.  
Ondernomen acties: Nee, in afwachting van overige (deel-)onderzoeken

Rijkswaterstaat Corporate  
Dienst

Waarom, wat was het totale plan dan qua onderzoeken, wie was opdrachtgever?

## 2020

Project: Onderzoek naar ijzercement

Rapport aanwezig: Ja

Resultaat: Het blijkt dat ijzercement in hoofdzaak is gebaseerd op de toepassing van ijzerpoeder in een verwerkbaar mortel. De verschillen in samenstelling tussen het bemonsterde boorpoeder en de vaste brokjes ijzercement zijn groot. Alleen in de vaste brokjes wordt nog metallisch ijzer aangetoond. Blijkbaar is het overgrote deel van het metallisch ijzer in het ijzercement in de voegen van De Lange Jaap geoxideerd.

Ondernomen acties: Nee, in afwachting van overige (deel-)onderzoeken

## 2020-2021

Project: "PT Struktural" rekenkundige onderbouwing ten aanzien van de sterkte en stabiliteit van de vuurtoren.

Rapport aanwezig: Ja

Resultaat: geen directe zorgen over de stabiliteit, wel zijn onderzoeken nodig naar de kwaliteit van de bouten

Ondernomen acties: Onderzoek laten uitvoeren naar de kwaliteit van de bouten

## 2021

Project: Ultrasoon onderzoek naar de kwaliteit van de bouten

Rapport aanwezig: Ja

Wanneer was dit in 2021?

Resultaat: Tijdens de inspectie op de geïnspecteerde bouten zijn er indicaties waargenomen die duiden op mogelijke scheuren en/of aantasting door (zware) corrosie. Sommige hiervan zijn zo zwaar aangetast dat ook de draad van de bout aangetast is. Advies is dan ook om de bestaande bouten te monitoren.

Acties

Vanwege de scheuren in de wanden die 16 september tijdens de inspectie (zie juli – sep 2021 van de tijdslijn) zijn geconstateerd heeft sinds 16 september 2021 geen monitoring plaats kunnen vinden vanwege de besluiten die verder op in de tijdslijn (juni – sep 2021) staan beschreven.

Rijkswaterstaat Corporate  
Dienst

Datum

8 oktober 2021

### 2021

Project: Test om bouten te verwijderen.

Rapport aanwezig: Ja

Resultaat: Het is niet gelukt om de bouten te verwijderen.

Acties: n.v.t.

### 2021

Project: Proef om de ramen te dichtten om vochtdoorslag te voorkomen.

Rapport aanwezig: nee

Resultaat: proef is geslaagd, dus oplossing lijkt gevonden

Ondernomen acties: Geplande start uitvoering 4 oktober 2021. Werkzaamheden zijn uitgesteld doordat er geen toegang mogelijk is naar aanleiding van het op 16 september uitgevoerde onderzoek.

### 2021

Project: Naden buitenkant afdichten voor vochtdoorslag

Besluitvorming: Aanwezig

Resultaat: In juli is besluit genomen om de naden aan de buitenkant te dichtten middels een noodverband. Afstemming met RCE en gemeente Den Helder voor het **Wat is er gemeld aan RCE en DH?** plaatsgevonden en beide partijen zijn akkoord gegaan.

Ondernomen acties: Offertes aangevraagd en opdracht verleend. Uitvoering gepland 27 september 2021. Vanwege de scheuren die zijn geconstateerd heeft de uitvoering niet plaats kunnen vinden.

↳ dus  
we  
besloten

## **Juli-sep 2021**

Project:

Vastlegging van de huidige situatie, zodat het mogelijk is in de toekomst de progressie van de scheuren in de flenzen te bepalen.

Rijkswaterstaat Corporate  
Dienst

Datum:

8 oktober 2021

Rapport aanwezig:

ja

Resultaat:

Op 16 september is een tussentijdse rapportage ontvangen van meerdere lange wandscheuren. Niet eerder waren wandscheuren bekend. Dit onderzoek heeft tot deze ontdekking geleid. Door de specialisten van RWS, het Ingenieursbureau Rotterdam en TNO is de conclusie getrokken dat er sprake was van een onveilige situatie.

Ondernomen acties:

Op advies van RWS heeft de gemeente Den Helder op 20 september 2021 de omgeving in een straal van 70 meter afgezet om te veiligheid te kunnen waarborgen. Hierover is overleg geweest met de gemeente Den Helder en de veiligheidsregio.

## **Sep 2021**

Project:

Door middel van (aanvullende) berekeningen na te gaan of en zo ja, hoe het mogelijk is de constructieve veiligheid te bepalen. Hierbij in aanmerking nemend de wetenschap dat het waarschijnlijk zeer lastig is, misschien wel onmogelijk, om de constructieve veiligheid middels berekening te kunnen bepalen. Er zijn een groot aantal onzekerheidsfactoren.

Rapport aanwezig:

Nog niet.

Resultaat:

Het definitieve rapport is gedateerd op 7 oktober en gevalideerd door GPO. Oplegmemorandum met nuancering ten aanzien van de reparatie van gietijzer toegevoegd aan het rapport.

Ondernomen acties:

in voorbereiding, afhankelijk van ambtelijke besluitvorming.





> Retouradres Postbus 20901 2500 EX Den Haag

De voorzitter van de Tweede Kamer  
der Staten-Generaal  
Postbus 20018  
2500 EA DEN HAAG

**Ministerie van  
Infrastructuur en  
Waterstaat**

Rijnstraat 8  
2515 XP Den Haag  
Postbus 20901  
2500 EX DEN HAAG  
T 070-456 00 00  
F 070-456 11 11

**Ons kenmerk**  
RWS-2021/33355

Datum 21 september 2021  
Onderwerp Constructieve veiligheid vuurtoren Den Helder

Geachte voorzitter,

Een recente inspectie van de vuurtoren Kijkduin, in de volksmond Lange Jaap, in Den Helder heeft uitgewezen, dat er grotere scheuren zijn ontstaan in de wanden. Kleinere scheuren waren al bekend in de toren, echter waren deze niet van zodanige aard dat er per direct actie op moest worden genomen. De conclusie is dat er op dit moment niet ingestaan kan worden voor de constructieve veiligheid van de toren. Het risico op omvallen, zeker in combinatie met verwachte wind is dusdanig dat de omgeving veilig moet worden gesteld.

Hiertoe worden in een straal van 70 meter weg en weilanden per direct afgesloten. De vuurtoren was reeds gesloten voor publiek en ook niet bemenst. Er bevindt zich wel een walradar voor de scheepvaart op de vuurtoren. De inspectie is uitgevoerd door een onafhankelijk bureau en door specialisten van Rijkswaterstaat, TNO en het ingenieursbureau Rotterdam is de conclusie getrokken er sprake is van een onveilige situatie.

Er zullen verdere onderzoeken plaatsvinden om te berekenen wat de scheuren betekenen voor de constructie. Ook wordt onderzocht welke opties er zijn om de toren te stutten. Op dit moment werken de systemen die zich bevinden in de vuurtoren (zoals het walradarsysteem voor de scheepvaart). Wel worden fall-back-opties uitgewerkt voor het geval er storingen optreden. De stakeholders zijn inmiddels geïnformeerd dat de vuurtoren niet toegankelijk is tot nader order.

De betrokken partijen waaronder de veiligheidsregio en de perceeleigenaren zijn geïnformeerd over de situatie en er vindt overleg plaats met de gemeente Den Helder, als bevoegd gezag, over de afsluiting van de weg en de omgeving.



De vuurtoren Lange Jaap dateert uit 1877. RWS beheert meerdere oude vuurtorens, deze zullen extra onderzocht worden om te bezien of dit probleem bij meerdere vuurtorens speelt.

**Ministerie van  
Infrastructuur en  
Waterstaat**

**Ons kenmerk**  
RWS-2021/33355

Hoogachtend,

DE MINISTER VAN INFRASTRUCTUUR EN WATERSTAAT,

drs. B. Visser



Minister

RWS Bestuursstaf

Rijnstraat 8  
2515 XP Den Haag  
Postbus 20906  
2500 EX Den Haag

[www.rijkswaterstaat.nl](http://www.rijkswaterstaat.nl)

Contactpersoon

# beslisnota

Constructieve veiligheid vuurtoren Kijkduin/Lange Jaap in Den Helder

**Datum**

21 september 2021

**Kenmerk**

RWS-2021/33357

**Bijlage(n)**

1 concept TK-brief

## Aanleiding

Bij een inspectie van de vuurtoren Kijkduin, in de volksmond Lange Jaap, in Den Helder zijn er zodanige scheuren in de wand van de toren geconstateerd dat de constructieve veiligheid in gevaar is. De stabiliteit kan niet worden gegarandeerd. Het risico op omvallen, zeker in combinatie met verwachte wind is dusdanig dat de omgeving veilig moet worden gesteld (de weg en weilanden worden vandaag nog afgesloten). Ik informeer u over de stand van zaken en leg u een brief voor om de Kamer hierover te informeren.

## Geadviseerd besluit

TK informeren middels bijgevoegde concept TK-brief over de constructieve veiligheid van vuurtoren Kijkduin/Lange Jaap in Den Helder en de genomen maatregelen.

## Beslistermijn

Vandaag (21 september), want gemeente sluit vandaag op advies van RWS nog de weg langs de vuurtoren af.

## Argumentatie

*De staat van de vuurtoren*

De vuurtoren in Den Helder, is de hoogste gietijzeren vuurtoren van Europa, Rijksmonument uit 1822. Rijkswaterstaat voert het beheer uit van de vuurtoren. De vuurtoren is gelegen buiten de bebouwde kom, omringd door weilanden en er loopt een gemeentelijke weg langs. Vuurtoren is op dit moment niet toegankelijk voor publiek en ook niet bemenst, er bevindt zich wel een walradar voor de scheepvaart op de vuurtoren.

Kleinere scheuren/scheurtjes waren al bekend in de toren, echter waren deze niet van zodanig aard dat er per direct actie op moest worden genomen. Voor het uitvoeren van het noodzakelijke onderhoud heeft er onderzoek plaatsgevonden aan de wanden van de vuurtoren. Daarvoor heeft NEBEST een onderzoek uitgevoerd waarin wordt geconcludeerd dat de nieuwe/ lange scheuren in een zeer kort tijdsbestek zijn ontstaan. Dit maakt dat er zorgen zijn over de constructieve veiligheid en daarom is het besluit genomen om de omgeving van de vuurtoren nu veilig te stellen.

De vuurtoren is opgebouwd uit gietijzeren blokken die bij elkaar gehouden worden door bouten en wind- en waterdicht zijn gemaakt door een soort cement. Daarnaast dragen de vloeren bij aan de stabiliteit van de wand. Mogelijk is door water corrosie ontstaan waardoor het cement uitzet en de blokken gaan schuiven. Dit maakt dat er scheuren ontstaan. De scheuren zitten door hele toren. De vloeren geven de cilindervormige toren ook stevigheid, maar door het schuiven en de scheuren kan een bolling aan de buitenzijde ontstaan.

Er was al bekend dat er scheuren waren in de vloeren, daarom was de toren al gerulme tijd niet meer toegankelijk voor publiek. De scheuren in de vloeren zorgen ervoor dat de verbinding tussen de wanden en de vloeren ook minder is. De toren is van gietijzer, niet van staal. Gietijzer is een bros materiaal. Het is op basis van de beschikbare informatie niet aan te geven hoe snel degradatie plaatsvindt (meer scheurvorming) en welke krachten de toren nog aankan. De belangrijkste kracht die zorgelijk is, is de horizontale kracht veroorzaakt door de wind. Met de verwachte sterke windkracht dit weekend (5-7 bft), is het van belang om elk risico uit te sluiten.

Vervolgonderzoek moet uitwijzen wat de huidige scheuren precies betekenen voor de constructie. Tevens is opdracht gegeven om de constructie door te rekenen voor een scenario dat er meer en/of grotere scheuren zijn. Daarnaast is er ook opdracht gegeven om te onderzoeken welke opties er zijn om de vuurtoren te stutten, dit is in eerste instantie gericht op het veiligstellen van de weg.

#### *Conclusie*

Het onderzoek is uitgevoerd door bureau NEBEST. Door specialisten van RWS, Ingenieursbureau Rotterdam en TNO is de conclusie bevestigd dat er sprake is van een onveilige situatie. De conclusie is dat er op dit moment niet ingestaan kan worden voor de constructieve veiligheid van de toren. Het risico op omvallen, zeker in combinatie met verwachte wind is dusdanig dat de omgeving veilig moet worden gesteld (de weg en weilanden worden vandaag nog afgesloten). Dit besluit ligt bij de Gemeente Den Helder die als bevoegd gezag de verkeersmaatregelen vandaag nog neerzet. De eigenaren van de weilanden (oa een nabijgelegen manage) worden zo snel mogelijk geïnformeerd. Ook de veiligheidsregio en het college van de gemeente Den Helder zijn reeds geïnformeerd.

#### *Functionaliteit*

De vuurtoren heeft een aantal functionaliteiten zoals het verzorgen van radardekking voor scheepsbegeleiding, ook van de Kustwacht en de Marine. Deze apparatuur bevindt zich bovenin de toren. Nu de toren is afgesloten, kan er geen reparatie plaatsvinden aan de apparatuur mocht zich een storing voordoen. Er worden fall-back-opties onderzocht om de scheepsbegeleiding voort te kunnen zetten in geval van een storing. De stakeholders zijn inmiddels geïnformeerd dat de vuurtoren niet toegankelijk is tot nader order.

Daarnaast beheert RWS meerdere oude vuurtorens, deze zullen extra onderzocht worden om te bezien of dit probleem bij meerdere vuurtorens speelt.

**Krachtenveld, afstemming, financiële en juridische implicaties, communicatie**

*Afstemming* – RWS stemt af met de gemeente Den Helder over de communicatie en de afzetting van de weg. Daarnaast zijn de veiligheidsregio, het waterschap en de eigenaren van de apparatuur dat zich in de toren bevindt ook geïnformeerd. De eigenaren van de aanliggende weilanden worden geïnformeerd voordat de afsluiting wordt gedaan.

*Communicatie* – RWS zal eventuele vragen beantwoorden en heeft daarvoor een woordvoeringslijn en Q&A's opgesteld, in lijn met de Kamerbrief en deze nota. Dit is afgestemd met DCO en met de gemeente Den Helder.

De Directeur-Generaal Rijkswaterstaat,



## Toelichting

### Ligging vuurtoren

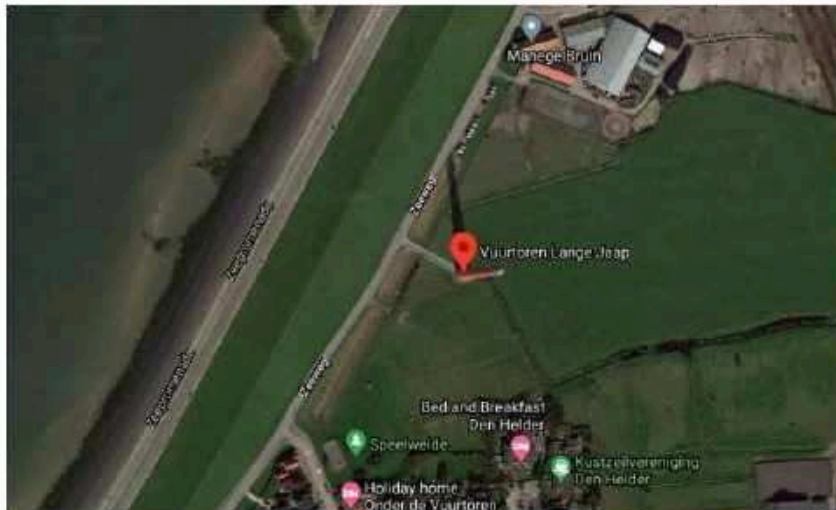

### Schematisch uitleg scheuren

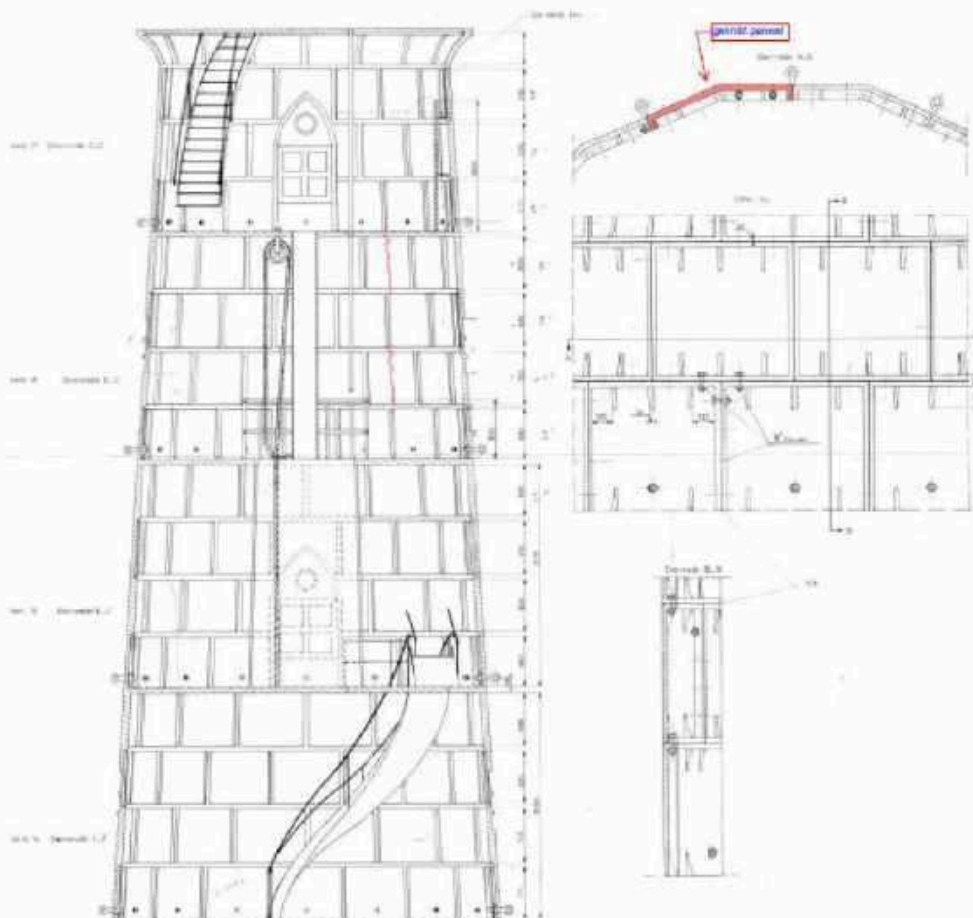

Uitzetten van de voegen beïnvloed de krachtswerking:

1. lokaal:

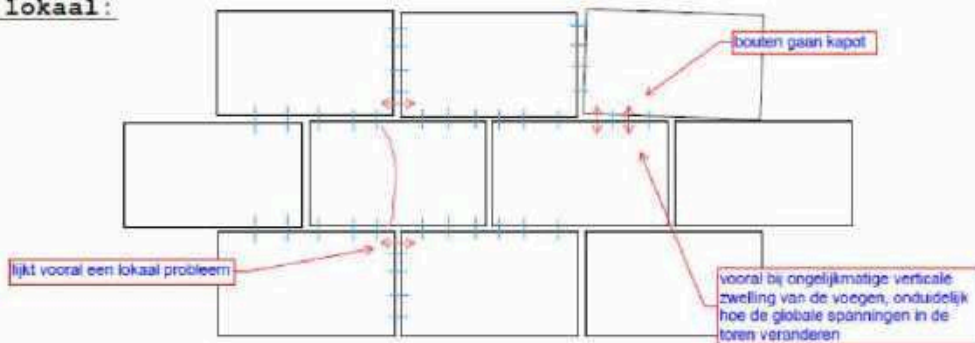

2. globaal:

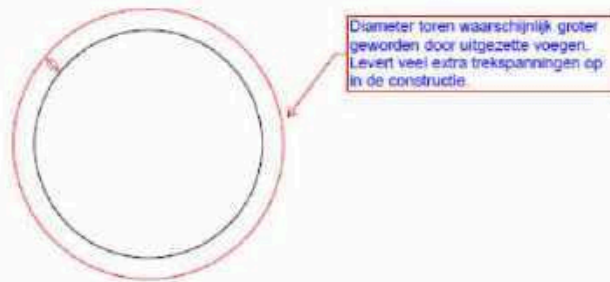



Mini Zie opmerkingen, graag meenemen en op terugkomen op communicatie eerder dan de onderzoeken die lopen. Er zijn ook kamervragen gesteld, dus lijkt me handig om stavaza ook op een staf te bespreken.

Bestuursstaf  
straat 8  
XP Den Haag  
Postbus 20906  
2500 EX Den Haag  
www.rijkswaterstaat.nl

## nota ter informatie



Vuurtoren Lange Jaap – nadere informatie

**Datum**  
29 september 2021  
**Kenmerk**  
RWS-2021/33880

Nadat in de vuurtoren Lange Jaap bij Den Helder grotere scheuren zijn ontdekt, zijn er verschillende acties in gang gezet en prioriteiten gesteld. Ik informeer u over de gang van zaken en het vervolg voor zover daar nu een beeld van is.

### 1<sup>e</sup> prioriteit: veiligheid

In juli-september is nader onderzoek gedaan naar scheurvorming in de wanden van Lange Jaap. Op 9 september is de melding gedaan van een lange wandscheur door de opdrachtnemer aan RWS. Toen is gevraagd om tussentijds te rapporteren als er meerdere lange scheuren werden geconstateerd. Op 16 september is een tussentijdse rapportage ontvangen van meerdere lange wandscheuren. Door de specialisten van RWS en ook door Ingenieursbureau Rotterdam en TNO is daarna de conclusie getrokken dat er sprake was van een onveilige situatie, dit is per e-mail bevestigd. Op advies van RWS heeft de gemeente Den Helder de omgeving in een straal van 70 meter afgezet om te veiligheid te kunnen waarborgen. Over de afsluiting is overleg geweest met de gemeente Den Helder en de veiligheidsregio. De perceeleigenaren zijn door RWS persoonlijk op de hoogte gesteld en de omgeving is geïnformeerd middels een persbericht.

### 2<sup>e</sup> prioriteit: andere vuurtorens

Er is nagegaan of dit probleem ook bij andere vuurtorens in beheer van RWS speelt. RWS beheert 18 monumentale vuurtorens, waaronder de Lange Jaap. Er vinden reguliere inspecties plaats om de staat van onderhoud te checken. Jaarlijks wordt het onderhoudsplan geactualiseerd op basis van aantal storingen en uitgevoerde werkzaamheden. Eens per 4 jaar vindt een fysieke inspectie plaats, ook wel conditiemeting genoemd. Als er aanleiding voor is, dan volgt een nader onderzoek naar bepaalde aspecten. De conditiemetingen worden steekproefsgewijs door een andere externe partij dan de uitvoerder van de inspectie gevalideerd.

Zes vuurtorens zijn in 2020-2021 geconserveerd, dat wil zeggen dat er onderhoud is uitgevoerd aan de buitenkant zoals het herstellen van scheuren en het uitvoeren



En nav Lange Jaap is er geen aanvullende inspectie nodig?

van schilderwerk. De vierjaarlijkse conditiemeting is na de conservering uitgevoerd en hieruit is gebleken dat de staat van het onderhoud goed is.

Datum

29 september 2021

Kenmerk

RWS-2021/33880

Bij de overige twaalf vuurtorens heeft de laatste conditiemeting in 2018-2019 plaatsgevonden. Bij elf vuurtorens (niet Lange Jaap) is de staat van onderhoud geclassificeerd als redelijk. Er zijn wel enkele gebreken geconstateerd, welke worden aangepakt via de onderhoudsprogrammering. De volgende conditiemeting is gepland in Q4 2021 voor deze elf vuurtorens. Naar aanleiding van de actualiteit bij Lange Jaap heeft RWS gevraagd om de metingen bij de andere elf vuurtorens zsm uit te voeren. De metingen zullen daarom in oktober/november plaatsvinden, de rapporten worden voor het einde van het jaar verwacht.

In de media werd ook de vuurtoren Breskens genoemd, ook een monumentale vuurtoren gemaakt van gietijzer. Echter is deze vuurtoren niet in eigendom en beheer van het Rijk, maar van de Stichting Vuurtoren Breskens. RWS neemt contact op met de stichting om de opgedane ervaringen bij Lange Jaap te delen.

### 3<sup>e</sup> prioriteit: eerdere signalen over Lange Jaap

Naast de reguliere inspecties zijn er vele onderzoeken gedaan naar de Lange Jaap. In een eerder onderzoek (rapport dd 24 september 2019) is al geconstateerd dat er zware scheurvorming is, in de vloeren, verbinding tussen vloer en wand, randverstijvers van de wand en lekkage van de wand. Daarnaast is al langer bekend dat er chroom-6 in de verf op de toren aanwezig is.

De onderzoeken worden bekeken en er wordt onderzocht welke acties er wel/niet uitgevoerd zijn, er is meer tijd voor nodig om dit goed uit te zoeken. Ik zal u hier binnen twee weken nader over informeren.

### Vervolg van Lange Jaap

Momenteel worden wederom berekeningen uitgevoerd over de constructie van de Lange Jaap op basis van de meest recente informatie. Deze berekeningen zijn nodig om beter te kunnen bepalen of de huidige constructie veilig is. Binnen een aantal weken zal de uitkomst daarvan beschikbaar zijn. Als blijkt dat stutten nodig en zinvol is, dan zal dit zsm worden gedaan. Hoe lang dit duurt is nu nog niet te zeggen, dit is afhankelijk van de uitkomsten van de berekeningen en de benodigde manier van stutten.

Voor het vervolg wordt gekeken naar 1. reparatie, 2. demontage en 3. opbouw. De verwachting is dat reparatie lastig of zelfs niet mogelijk zal zijn. Als reparatie niet mogelijk is, wordt gekeken hoe lang de Lange Jaap nog kan blijven staan. Op enig moment zal dan demontage van de toren plaats moeten vinden. Advies is om op dit moment geen uitspraak te doen over eventuele (her)opbouw van de toren. Hiervoor is eerst meer onderzoek nodig naar de mogelijkheden en de financiële consequenties van de verschillende opties. Nadat de eerder genoemde berekeningen gedaan en beoordeeld zijn, kan een inschatting gemaakt worden hoe lang er nodig is om de vervolgopties uit te werken.

In het onderzoek voor het vervolg moet ook worden meegenomen dat de toren een Rijksmonument is. De monumentale status zorgt er voor dat er een onderhoudsverplichting is, er regels zijn verbonden aan reparatie en ook dat de toren niet zomaar gedemonteerd kan worden. RWS heeft hierover overleg met de Rijksdienst voor het Cultureel Erfgoed.

Zoals aan u mondeling gemeld, is RWS maandagavond te gast geweest in de raadsvergadering van de gemeente Den Helder, waar ook een aantal bewoners en de voorzitter van het Huisduiner Belang is uitgenodigd. Hier is toelichting gegeven over de stand van zaken en welke onderzoeken nog lopen.

**Datum**  
29 september 2021  
**Kenmerk**  
RWS-2021/33880

De Directeur-Generaal Rijkswaterstaat,

\_\_\_\_\_

Maar welke communicatie gaat er nog richting bewoners plaatsvinden? Welke afspraken zijn er verder met de gemeente Den Helder gemaakt over communicatie?

Betrek hierbij ook alle mediaberichten waar op verschillende onderzoeken en signalen wordt gewezen!

**Van:** [REDACTED] (BS) <[REDACTED]@rws.nl>

**Verzonden op:** woensdag 24 november 2021 16:28:45

**Aan:** [REDACTED] - DGLM <[REDACTED]@minienw.nl>; [REDACTED]  
(BS) <[REDACTED]@rws.nl>; [REDACTED] (BS) <[REDACTED]@rws.nl>;  
[REDACTED] - DBO <[REDACTED]@minienw.nl>; [REDACTED]  
- DBO <[REDACTED]@minienw.nl>

**CC:** [REDACTED] - DGLM <[REDACTED]@minienw.nl>; [REDACTED]  
(BS) <[REDACTED]@rws.nl>

**Onderwerp:** RE: komt wellicht zo een vraag over lange jaap aan

**Bijlagen:** QA Lange Jaap.docx

Bijgaand.

@ [REDACTED]. [REDACTED] en [REDACTED] kijken er eerst naar dus even wachten met doorzetten.

---

**Van:** [REDACTED] - DGLM <[REDACTED]@minienw.nl>

**Verzonden:** woensdag 24 november 2021 16:26

**Aan:** [REDACTED] (BS) <[REDACTED]@rws.nl>; [REDACTED] (BS) <[REDACTED]@rws.nl>; [REDACTED],  
[REDACTED] (BS) <[REDACTED]@rws.nl>

**Onderwerp:** RE: komt wellicht zo een vraag over lange jaap aan

Hij is gesteld:

Wat gaat M doen aan de Lange Jaap?

---

**Van:** [REDACTED] - DGLM

**Verzonden:** woensdag 24 november 2021 16:19

**Aan:** [REDACTED] (BS) <[REDACTED]@rws.nl>; [REDACTED] (BS) <[REDACTED]@rws.nl>

**Onderwerp:** komt wellicht zo een vraag over lange jaap aan

**Onderwerp: Vuurtoren Lange Jaap**

**Vraag:** Hoe staat het met de vuurtoren Lange Jaap? Wat gaat u eraan doen?

**Gesteld door:** (De Groot D66)

**Antwoord:**

- De ontstane situatie betreur ik ten zeerste.
- Uit de duizenden kaarten die ik heb ontvangen, is mij nog eens duidelijk geworden dat de 'Lange Jaap' een icoon is in de omgeving van Den Helder.
- Om de veiligheid rondom de vuurtoren te waarborgen, is de directe omgeving in een straal van 70 meter nog afgesloten.
- Voor de scheepvaartbegeleiding zijn scenario's ontwikkeld als back-up, in het geval de vuurtoren die functie niet meer kan vervullen.
- Ik verwacht u op korte termijn (waarschijnlijk volgende week) te informeren over het vervolg.

**Van:** DBO-min <DBO-min@minienw.nl>  
**Verzonden op:** maandag 29 november 2021 09:26:27  
**Aan:** ██████████ - DBO <██████████@minienw.nl>; DBO-min <DBO-min@minienw.nl>  
**CC:** ██████████ - DBO <██████████@minienw.nl>;  
██████████ (BS) <██████████@rws.nl>; ██████████  
(BS) <██████████@rws.nl>; ██████████ (BS) <██████████@rws.nl>; ██████████,  
██████████ (BS) <██████████@rws.nl>; ██████████ -  
DGLM <██████████@minienw.nl>; ██████████  
(BS) <██████████@rws.nl>  
**Onderwerp:** RE: Vuurtoren Lange Jaap: inplannen bespreking op dinsdag 30 nov

**Categoriën:** lezen/niet geprint

Beste allen,

In de agenda van de minister is voor de bespreking mbt vuurtoren Lange Jaap dinsdag 30 november van 12.45 – 13.30 uur ingepland.

Een Webex vergaderverzoek volgt separaat.

Met vriendelijke groet,



---

**Van:** ██████████ - DBO <██████████@minienw.nl>  
**Verzonden:** zaterdag 27 november 2021 22:52  
**Aan:** DBO-min <DBO-min@minienw.nl>  
**CC:** ██████████ - DBO <██████████@minienw.nl>; ██████████ (BS)  
<██████████@rws.nl>; ██████████ (BS) <██████████@rws.nl>; ██████████ (BS) <██████████@rws.nl>;  
██████████ (BS) <██████████@rws.nl>; ██████████ - DGLM  
<██████████@minienw.nl>; ██████████ (BS) <██████████@rws.nl>  
**Onderwerp:** Vuurtoren Lange Jaap: inplannen bespreking op dinsdag 30 nov  
**Urgentie:** Hoog

Collega's

De minister heeft zaterdag de eerste batch stukken over Lange Jaap ontvangen en verwacht maandag de TK-brief en de beantwoording van de Kamervragen. Ze wil daarom graag alvast een bespreking inplannen over dit onderwerp op dinsdag.

Met vriendelijke groet,



**Van:** [REDACTED] - DBO <[REDACTED]@minienw.nl>

**Verzonden op:** zaterdag 27 november 2021 22:52:15

**Aan:** DBO-min <DBO-min@minienw.nl>

**CC:** [REDACTED] - DBO <[REDACTED]@minienw.nl>;  
[REDACTED] (BS) <[REDACTED]@rws.nl>; [REDACTED]  
(BS) <[REDACTED]@rws.nl>; [REDACTED] (BS) <[REDACTED]@rws.nl>; [REDACTED].  
[REDACTED] (BS) <[REDACTED]@rws.nl>; [REDACTED] -  
DGLM <[REDACTED]@minienw.nl>; [REDACTED]  
(BS) <[REDACTED]@rws.nl>

**Onderwerp:** Vuurtoren Lange Jaap: inplannen bespreking op dinsdag 30 nov

**Prioriteit:** Hoog

**Categoriën:** Ter info

Collega's

De minister heeft zaterdag de eerste batch stukken over Lange Jaap ontvangen en verwacht maandag de TK-brief en de beantwoording van de Kamervragen. Ze wil daarom graag alvast een bespreking inplannen over dit onderwerp op dinsdag.

Met vriendelijke groet,



**Van:** [REDACTED] (BS) <[REDACTED]@rws.nl>

**Verzonden op:** maandag 29 november 2021 10:10:23

**Aan:** [REDACTED] (BS) <[REDACTED]@rws.nl>; [REDACTED]  
(BS) <[REDACTED]@rws.nl>

**CC:** [REDACTED] (BS) <[REDACTED]@rws.nl>

**Onderwerp:** artikel NH Lange Jaap

**Categoriën:** Ter info

Goedemorgen,

Dit artikel verscheen zaterdag in de editie van het Noord-Hollands Dagblad.

Wij nemen dit mee in het overleg vandaag met o.a. [REDACTED].

Groet,

///

Wordt besluit over sloop of herstel van Lange Jaap doorgeschoven naar volgend kabinet? 'Den Haag zwijgt als het graf over vuurtoren'  
De politie ziet toe op het plaatsen van een afzetting bij de toren.

De politie ziet toe op het plaatsen van een afzetting bij de toren. © Archiefphoto/RM

Arie Booy

Zaterdag 27 november 2021 om 06:50

Huisduinen

Het blijft onheilspellend lang stil rond de Lange Jaap. Minister Barbara Visser van Infrastructuur en Waterstaat is al maanden aan zet. Zij is door Rijkswaterstaat geadviseerd over de mogelijke opties: herstel of sloop van de oude vuurtoren. In de wandelgangen van het stadhuis wordt gevreesd voor sloop, maar Den Haag zwijgt als het graf.

De gietijzeren toren in Huisduinen is niet alleen een baken voor de scheepvaart en het beeldmerk van Den Helder, maar ook een verschijning die - als het duister gevallen is - in de wijde regio te zien is. De lichtbundels van de Lange Jaap vallen op voor wie van 't Veld naar Schagen rijdt of van Den Oever naar Hippolytushoef. Het lot van de vuurtoren raakt velen, zo blijkt uit de diverse acties die sinds september ontplooid zijn door streekgenoten.

Jan Roelofsen is inwoner van Huisduinen en bestuurslid van de dorpsvereniging. Hij staat bekend als Mr. Lange Jaap, maar tast geheel in het duister: „Er is nog niets teruggekoppeld over het lot van de vuurtoren door het ministerie of Rijkswaterstaat. Volgende week hopen we meer te horen.”

De bestuurder van Huisduiner Belang verkeert in goed gezelschap, want ook Kamerleden wachten al ruim twee maanden op antwoord op hun vragen over het lot van de Lange Jaap. Op 23 september maakte minister Visser bekend dat de toren in een zodanig slechte staat verkeert dat de wijde omgeving moest worden afgezet om letselschade bij het omvallen te voorkomen. Het betekent nogal wat als een bewindsvrouw zo'n stap moet zetten. Rijkswaterstaat wist immers al decennia dat er fikse scheuren in de vloerbordessen zaten, maar scheurvorming in de buitenplaten veroorzaakt nu acuut instortingsgevaar.

Kritisch

In het parlement wordt de zaak hoog opgenomen. Zowel de fractie van het CDA als die van de VVD stelde kritische vragen aan de minister. „Kunt u aangeven hoe het kan dat de hoogste vuurtoren van Nederland op instorten staat?“, wil Jaco Geurts (CDA) onder meer weten. „En wat de oorzaak is dat in de wanden van de vuurtoren van Den Helder grote scheuren zijn ontstaan?“ De liberaal Rudmer Heerema stelde eveneens een serie vragen aan minister Visser. „Is inmiddels bekend hoe de scheuren in de vuurtoren hersteld kunnen worden?“, was er een van.

Rijkswaterstaat is in Nederland de instantie die voor dit soort problemen oplossingen aandraagt. Er lag al een stapel rapporten klaar, want de kwestie speelt sinds eind vorige eeuw. Sindsdien heeft een aantal technische bureaus op verzoek van het Rijk onderzoek gedaan in de toren. Ingenieurs van de rijksdienst stelden op basis van die rapporten vervolgens verschillende opties voor aan de bewindspersoon. Uiteindelijk is de toekomst van het monument in Huisduinen immers een politieke kwestie: hoeveel miljoenen heeft de staat ervoor over om deze toren overeind te houden?

(Tekst gaat door onder de foto)

Fier toren Lange Jaap boven de zeedijk uit.

Archiefphoto/ANP

Kamervragen dienen binnen drie weken beantwoord te worden; als dat niet lukt, stuurt de minister een uitstelbrief aan de Tweede Kamer. Op 15 oktober arriveerde dat bericht bij de parlementariërs: 'Helaas kunnen deze vragen niet binnen de gebruikelijke termijn worden beantwoord, omdat het verzamelen van de benodigde informatie meer tijd vraagt. Ik streef er naar u zo spoedig mogelijk de antwoorden op de Kamervragen

te doen toekomen', was getekend minister Barbara Visser. Dik twee maanden wachten op antwoord over een prangende kwestie is voor Kamerleden extreem lang.

### Pandemie

Het kan niet anders dan dat er door het demissionaire kabinet, midden in een pandemie, lastige keuzes gemaakt moeten worden. Wordvoerder Caspar van Meurs, die bij Rijkswaterstaat de Lange Jaap in z'n portefeuille heeft, kon vrijdag niet melden wanneer de minister het advies over de vuurtoren naar buiten brengt. Als gekozen wordt voor sloop van het lichtbaken is dat een kwestie voor het kabinetsberaad. De kans bestaat dat premier Rutte de hete aardappel naar het volgende kabinet doorschuift.

Wat er daarna in Den Helder gaat gebeuren, durft Jan Roelofsen niet te zeggen: „Wij wachten eerst op beantwoording van de Kamervragen. In de loop van volgende week is er een overleg op het gemeentehuis dan horen we meer. De vraag is: gaat het om beschikbare gelden? Blijft het een Rijksmonument? Dan gaan we pas de strategie bekijken in overleg met de gemeente Den Helder.”

Leden van de gemeenteraad zitten eveneens op het vinkentouw. Af en toe sturen ze elkaar een appje waarin de suggestie geuit wordt dat het lange wachten op nieuws wel eens kan betekenen dat het beeldmerk van de stad tegen de vlakte gaat. Op de vraag of hij, als goed ingevoerd politicus, al iets gehoord heeft over herstel of sloop zegt Carlo Assorgia van Beter voor Den Helder: „Nog helemaal niets!”

///



**Van:** [REDACTED] (BS) <[REDACTED]@rws.nl>

**Verzonden op:** maandag 29 november 2021 21:32:18

**Aan:** [REDACTED] (BS) <[REDACTED]@rws.nl>; [REDACTED] (BS) <[REDACTED]@rws.nl>

**CC:** [REDACTED] (BS) <[REDACTED]@rws.nl>

**Onderwerp:** voor akkoord/bespreking M: aangepaste stukken comms en wvl Lange Jaap

**Bijlagen:** Persbericht en QeA Vuurtoren - (def2).docx, Woordvoerderslijn vuurtoren Kijkduin fase 1 (def2).docx

**Categoriëen:** in iBabs

Goedenavond,

Op verzoek van [REDACTED] de twee eerdere documenten ingetrokken omdat niet alle opmerkingen van de minister waren verwerkt (had ik geen beschikking over).

In deze documenten:

- Communicatie aanpak eerste fase (publicatie kamerbrief – aankondiging participatie)
- Woordvoerderslijn (week 48)
- Concept persbericht
- Concept Q&A's.

Meegelezen hebben [REDACTED].

Fijne avond!

[REDACTED]

## **Toekomst vuurtoren 'Lange Jaap' samen bepalen**

Ingenieurs die de afgelopen periode de veiligheid van de vuurtoren Kijkduin, in de volksmond 'Lange Jaap' in de gemeente Den Helder hebben geanalyseerd, komen tot de conclusie dat de uitvoerbaarheid van het herstellen zeer moeilijk dan wel onmogelijk wordt geacht. Rijkswaterstaat onderschrijft deze conclusie en gaat de komende periode gebruiken om met betrokkenen de toekomstscenario's te verkennen en uit te werken. Uiteindelijk moet dit leiden tot een breed gedragen oplossing.

### **Lastige opgave**

De analyse was een buitengewoon complexe opgave voor het ingenieursbureau Rotterdam, TNO en PT Structural. De lange scheuren in de wand zijn, in combinatie met andere gebreken in de toren zoals zeer bros materiaal, zwelroest in de voegen, inwendige spanningen, ingeteerde bouten en onthechte vloeren, bedreigend voor de constructieve veiligheid. De ingenieurs voorspellen dat de bouwkundige situatie van de toren ineens kan verslechteren. De toren is onveilig.

### **Al langer scheuren**

De Lange Jaap heeft al sinds 1998 scheuren in de vloeren vanaf de vijfde tot en met de zeventiende verdieping. Dit heeft te maken met een scheve plaatsing van deze vloeren bij de bouw waardoor spanningen in de vloeren ongelijk verdeeld werden. De toren is hierdoor al lange tijd niet meer toegankelijk voor publiek. De vloerscheuren maakten de toren zelf niet instabiel. Half september zijn bij inspectie dusdanige scheuren in de wandpanelen geconstateerd, waardoor de constructie wel onveilig wordt geacht.

### **Verslechtering door uitstel**

Uit het onderzoek naar het onderhoud van de afgelopen decennia komt naar voren dat Rijkswaterstaat veel onderzoeken heeft gedaan naar de vuurtoren, maar geen structurele maatregelen heeft getroffen om de opgetreden degradatie van de constructie tegen te gaan. Zo hebben lekkages roestvorming veroorzaakt die door roestuitzetting weer spanningen en scheuren hebben veroorzaakt. Rijkswaterstaat erkent dat.

### **Opties**

Het ingenieursbureau Rotterdam heeft verschillende toekomstscenario's geschetst die te onderscheiden zijn in drie categorieën: de vuurtoren behouden en herstellen, tijdelijk demonteren en terugbouwen en definitief demonteren en niet terugbouwen.

### **Overleg**

Rijkswaterstaat is zich bewust van de belangrijke rol die dit monument speelt in de geschiedenis en het leven van mensen in Den Helder en omgeving. Rijkswaterstaat wil aan de hand van een brede participatie met omwonenden, de gemeente Den Helder, de Rijksdienst voor het Cultureel Erfgoed en gebruikers van de vuurtoren, namens de minister in gesprek gaan over de conclusies en vervolgstappen. Daartoe worden alle beschikbare rapporten en bevindingen op een openbare website gedeeld. Suggesties van andere deskundigen zijn daarbij welkom. In de komende weken

wordt het participatieproces met vertegenwoordigers van de eerder genoemde partijen vormgegeven.

////

## Q&A

1	<b>Waarom is het nu onveilig?</b>	Door scheuren in de wand kunnen de krachten van deze 500.000 kilo wegende toren niet meer goed worden verdeeld over de structuur. In het ergste geval kan dit leiden tot het omvallen van de vuurtoren.
2	<b>Hoe is dit ontdekt?</b>	De toren heeft last van lekkages. Er komt vocht door de voegen naar binnen. Onderzoek naar deze lekkages bracht aan het licht dat er scheuren in de wand zijn ontstaan.
3	<b>Wanneer is dit ontdekt?</b>	Op donderdag 16 september jl. is door de onderzoeksbureaus aan Rijkswaterstaat gerapporteerd dat er scheuren in de wanden zijn ontdekt.
4	<b>Wat is de oorzaak?</b>	De toren dateert al van 1877 en is van gietijzer gemaakt. Deze platen zijn op elkaar gemonteerd met ijzercement tussen de voegen. Ook zijn de platen aan elkaar bevestigd met bouten. De gietijzeren vloeren aan de binnenkant vertonen al langer scheuren. Lekkages hebben bijgedragen aan roestvorming en omdat roest meer plaats inneemt is er druk op de platen van de schacht ontstaan waardoor deze zijn gesprongen.
5	<b>Hoe heeft het zo ver kunnen komen?</b>	Rijkswaterstaat heeft weliswaar reguliere inspecties en onderzoeken uitgevoerd en enkele herstelwerkzaamheden uitgevoerd, maar geen structurele maatregelen getroffen om degradatie van de constructie tegen te gaan of te beperken.
6	<b>Hoe voorkomt RWS dat dit nog een 2<sup>e</sup> keer gebeurt?</b>	Er zijn 18 monumentale vuurtorens in beheer bij Rijkswaterstaat. Er wordt extra gekeken of dit probleem zich voordoet bij andere vuurtorens. Bij de zes gecontroleerde vuurtorens is gebleken dat de constructieve veiligheid niet in het geding is. Reguliere inspectie bij de andere elf wordt vervroegd uitgevoerd.
7	<b>De vuurtoren van Scheveningen (1875) is ook van gietijzer. Wat is de staat hiervan?</b>	Hoewel de constructieve veiligheid van deze vuurtoren op dit moment niet in het geding is, is in delen van deze vuurtoren ook beginnende scheurvorming geconstateerd. Hierop vindt monitoring plaats. Voor het benodigde onderhoud en vervolgaanpak worden onderzoeken gedaan en acties uitgezet om herhaling van de situatie in Den Helder te voorkomen.
8	<b>Komt dit door achterstallig onderhoud?</b>	Ondanks het feit dat Rijkswaterstaat reguliere inspecties en onderzoeken heeft uitgevoerd en enkele herstelwerkzaamheden heeft gedaan, zijn er geen structurele maatregelen getroffen op optredende degradatie van de constructie tegen te gaan. Er kan echter

		niet achteraf worden vastgesteld of de huidige situatie voorkomen had kunnen worden.
9	<b>Hoe gaat het nu verder met de Lange Jaap?</b>	<p>De prioriteit lag aanvankelijk bij het zorgen voor een veilige situatie. Door ingenieurs is ook daadwerkelijk vastgesteld dat de toren onveilig is. De ingenieurs hebben zeven scenario's onderzocht, die op hoofdlijnen kunnen worden onderverdeeld in drie categorieën:</p> <ol style="list-style-type: none"> <li>1. de vuurtoren behouden en herstellen,</li> <li>2. tijdelijk demonteren en terugbouwen</li> <li>3. definitief demonteren en niet terugbouwen.</li> </ol> <p>De komende periode zal Rijkswaterstaat samen met betrokkenen de toekomstscenario's verder verkennen en uitwerken. In ieder geval zullen de Rijksdienst voor Cultureel Erfgoed, de gemeente Den Helder, omwonenden en organisaties voor wie de toren nog een nautische of facilitaire functie heeft worden betrokken deel uitmakend van een participatieproces. Hierbij zal zowel naar de toekomst van de vuurtoren worden gekeken als de wijze waarop de functionaliteit op korte en lange termijn kan worden geborgd.</p>
10	<b>RWS / minister geeft aan dat herstel van de vuurtoren niet realistisch is. Waarom kan RWS de vuurtoren niet herstellen?</b>	Theoretisch is er een mogelijkheid om scheuren in gietijzer te repareren. Er zijn technieken om dit te kunnen doen. De uitvoerbaarheid hiervan in de vuurtoren Kijkduin wordt door o.a. het Ingenieursbureau Rotterdam omschreven als zeer moeilijk, dan wel onmogelijk. Daarmee verwachten wij dat het herstellen van vuurtoren Kijkduin een weinig kansrijke optie is.
11	<b>Wat gebeurt er in de tussentijd met de toren? / hoe voorkomt RWS dat de toren omvalt?</b>	De verwachting is dat de huidige situatie snel kan verslechteren. Daarom worden de nu geldende maatregelen ter plaatse, gehandhaafd en waar nodig verder uitgebreid. De vuurtoren wordt continue gemonitord
12	<b>Wat betekent dit voor de monumentale status van de vuurtoren?</b>	De huidige situatie zal met de Rijksdienst voor Cultureel Erfgoed worden besproken.
13	<b>Wat gebeurt er met de apparatuur op de vuurtoren?</b>	De gebruikers waarvoor de toren een nautische en/of facilitaire functie heeft, worden betrokken bij de vervolgfase. Ook zijn er terugval optie indien de voorzieningen in de vuurtoren uitvallen of de toren langer ontoegankelijk blijft.
15	<b>Blijft de lamp branden?</b>	Het functioneren van de lamp is volledig geautomatiseerd en blijft dus branden. In het geval van een storing is het echter niet mogelijk om dit ter plaatse op te lossen vanwege de veiligheidssituatie.
16	<b>Hoe wordt de omgeving betrokken bij de keuze van een oplossing?</b>	De bevolking is enorm betrokken bij de ontwikkelingen rondom de vuurtoren. Een voorbeeld hiervan zijn de vele ansichtkaarten die wij hebben ontvangen en de reacties in de media. Dit motiveert ons om gezamenlijk een goede oplossing te vinden. Wij hanteren hier het

		participatiemodel om uiteindelijk te komen tot een oplossing.
17	<b>Is er voldoende budget beschikbaar voor een complete herbouw of grondige renovatie?</b>	Ieder scenario (herstel, replica of nieuw maar anders, niet terugbouwen) brengt kosten met zich mee. De hoogte hangt af van het uiteindelijke scenario waar voor gekozen wordt. Hierover moeten afspraken worden gemaakt binnen het ministerie van I&W en Financieel-Economische Zaken (FEZ) zodra er zicht is op de hoogte van de kosten van de scenario's.
18.	<b>Betekent dit ook dat andere onderdelen van het areaal van RWS zoals sluizen, bruggen en stuwen slecht onderhouden worden en mogelijk kunnen instorten?</b>	PM

## Communicatie fase 1 (*aankondiging participatie*)

### **Inleiding**

Met als basis het 'procesvoorstel participatiemodel' en de inhoud van de Kamerbrief d.d. woensdag 1 december 2021 volgt hierbij het advies voor de te volgen woordvoerderslijn aangaande vuurtoren Kijkduin (in de volksmond Lange Jaap) in den Helder. In navolging van het eerste persbericht op 21 september 2021 waarin kenbaar werd gemaakt dat het gebied rondom de vuurtoren is afgezet na ontdekking van scheuren in de wand, volgt er nu een nieuwe fase waarin de oplossingsrichting via participatie wordt getracht te verkrijgen.

### **Strategie**

De communicatielijn moet duidelijkheid geven over de boodschap, de doelgroep en het communicatiemiddel.

Uiteindelijk is de strategie:

- Gelijktijdig informeren
- Openheid over het proces en beschikbare gegevens, data en rapporten.

Het gehele communicatie proces valt op te delen in vier communicatie fases:

1. Aankondiging participatie
2. Doorlopen/voortgang participatieproces
3. Eindresultaat participatie
4. Aankondiging besluit toekomst vuurtoren

### **Dilemma/Sentiment**

De Kijkduin vormt een icoon binnen de leefgemeenschap van Den Helder en daarbuiten. Kijkend naar het verloop van het proces en de bevindingen, kunnen we spreken van een beschadigd vertrouwen in de betrokken overheidsinstanties en met name Rijkswaterstaat. Er heerst scepsis en dit in de context van nationale vraagstukken als COVID19 en de 'toeslagenaffaire'. Tijdens de uitvoering van de communicatie en participatie dient dit in overweging worden genomen.

### **Aanpak**

Uitgangspunt is een open, transparante communicatie waarbij wij openstaan voor suggesties en ideeën.

*Participatie of co-creatie* is hier de gekozen aanpak en dient dan ook als zodanig uitgedragen te worden. 'Samen bepalen wij de toekomst van de Lange Jaap'.

Via het participatiemodel wordt hier een beroep gedaan op omwonenden, direct betrokkenen en belangen organisaties. Het zwaartepunt ligt hier bij een optimale samenwerking waar transparantie, tijdige afstemming en volledige informatie de basis vormt voor het terugwinnen van vertrouwen.

RWS ziet daarbij op hoofdlijnen de volgende participatie fasering voor zich:

1. Delen van het beeld en het oordeel over het handelen van RWS;
2. Gezamenlijke beeldvorming over de technische staat;
3. Gezamenlijke beeld- en besluitvorming over de aanpak.

Extra kennis over de participatie van dit soort trajecten wordt verkregen via de collega's van LEF/NOVA. Alle projectbetrokkenen zijn ambassadeurs van het participatiemodel en hebben een proactieve houding bij en tijdens de inbreng van suggesties en ideeën.

## **Centrale boodschap (fase 1 )**

Terugkijkend:

Rijkswaterstaat heeft weliswaar reguliere inspecties en onderzoeken uitgevoerd en enkele herstelmaatregelen gedaan, maar geen structurele maatregelen getroffen om de optredende degradatie van de constructie tegen te gaan of te beperken.

Toekomst:

Wij willen samen met de gemeenschap, betrokkenen, gemeente en overige diensten, komen tot een breed gedragen oplossing.

## **Stakeholders**

Binnen dit project zijn de volgende stakeholders te onderscheiden:

- Bewoners Den Helder
- Omwonenden vuurtoren
- RCE (rijksdienst cultureel erfgoed)
- Belangenorganisaties
- Gemeente Den Helder
- Provincie
- Nautische en facilitaire gebruikers van de vuurtoren
- Interne medewerkers van I&W/RWS

Daarnaast is er ook sprake van een indirecte relatie met de vuurtoren in Scheveningen en dient ook rekening te worden gehouden met tijdige communicatie richting relevante stakeholders in de gemeente Den Haag. Hier valt te denken aan:

- Gemeente Den Haag ( ██████████ ).

## **Woordvoerderschap**

In iedere fase tijdens dit proces zijn er verschillende boodschappen, woordvoerders en middelen. Het advies is om in deze eerste fase vooral gebruik te maken van 'boegbeelden'. Deze personen hebben aanzien, wekken vertrouwen en hebben een bepaalde status binnen de omwonenden en betrokken organisaties.

*Rolverdeling wordt aangevuld dinsdag 30 november.*

## **Timing**

Hier geldt dat zoveel mogelijk moet worden getracht communicatie naar de verschillende doelgroepen op hetzelfde moment te verzenden. Dit om kennisachterstand te voorkomen.

## **Middelen**

In de bijlage is een persbericht voor de eerste fase en de Q&A's toegevoegd. Daarnaast wordt een RWS website/pagina ingericht om alle relevante documentatie, onderzoeken en rapporten beschikbaar te maken. De werkzaamheden om 'live' te gaan zijn inmiddels opgestart.

## **Tot slot**

Deze aanpak en proces vereist een intensieve communicatie aanpak omtrent dit dossier. Alleen samen kan een breed gedragen oplossing worden verkregen waarbij alle partijen uiteindelijk kunnen terugkijken op een waardevolle co-creatie.

Sleutelwoorden: *transparantie – begrip – samen.*

## Woordvoerderlijn 1<sup>e</sup> fase

### *Inleiding*

De inwoners van Den Helder wachten sinds september op uitsluitel over de Lange Jaap. Het rapport van ingenieursbureau Rotterdam bevat een moeilijke boodschap over de mogelijkheden om de vuurtoren te behouden. Dit zal ongetwijfeld veel reacties en ook emoties oproepen in de regio.

### *Communicatie-aanpak*

Het voorstel is om de boodschap over de Lange Jaap uit te dragen op de locatie zelf. Dit kan in een combinatie van de minister, het lokaal bestuur en Rijkswaterstaat. Hiermee wordt enerzijds het belang van het dossier onderkend en anderzijds het wederzijdse commitment onderstreept om gezamenlijk tot een maatschappelijk gedragen oplossing te komen.

### *Boodschap*

- Na de ontdekking van nieuwe scheuren in de Lange Jaap heeft RWS aan ingenieursbureau Rotterdam gevraagd hier onderzoek naar te doen.
- Ingenieursbureau Rotterdam heeft in 2021 een rapport opgeleverd met conclusies die vallen te verdelen in drie scenario's.
  1. Behouden en herstellen
  2. Tijdelijk demonteren en terugbouwen
  3. Definitief demonteren.
- Het ingenieursbureau geeft aan dat er op papier technieken bestaan om de vuurtoren te herstellen.
- Maar de ingenieurs waarschuwen dat de praktische uitvoering hiervan is heel erg moeilijk en waarschijnlijk zelfs onmogelijk is.
- Dat heeft aanvankelijk tot de conclusie geleid dat de optie van herstel komt te vervallen.
- Die conclusie vind ik in deze fase onacceptabel.
- De Lange Jaap is een icoon en van grote waarde voor veel mensen in de wijde omtrek.
- We hebben als overheid overduidelijk te lang gewacht met het nemen van maatregelen voor behoud van de Lange Jaap.
- We hebben veel onderzoek gedaan, maar veel te weinig actie ondernomen.
- Dat spijt mij en dat scheidt wat mij betreft ook een verplichting.
- We moeten een uiterste poging doen om de vuurtoren te behouden.
- We willen daartoe de komende maanden alle beschikbare kennis, expertise en ideeën verzamelen.
- In de hoop dat de bundeling van kracht tot een oplossing leidt.
- Maar ik moet ook heel realistisch zijn.
- Ingenieursbureau Rotterdam geeft ons een heel heldere winstwaarschuwing.
- Ja, we moeten samen een uiterste poging doen om Lange Jaap te behouden.
- Maar ik kan op dit moment geen enkele garantie geven dat het lukt.
- Ik hoop dat in het belang van de Lange Jaap iedereen samen met mij de schouders er toch onder wil zetten.

### *Tijdspad*

Woensdag 1 december:

- 14.00 uur: Informeren stakeholders  
Vooraankondiging mediamoment in Den Helder
- 15.00 uur: Verzending Kamerbrief, incl. publicatie alle onderliggende rapporten.  
Vooraankondiging bewonersavond
- 16.00 uur: Oploopje voor media op locatie nabij Lange Jaap: minister/burgemeester/expert  
RWS
- 17.00 uur: Gesprek minister en burgemeester met Kijkduiner Belang. Aanwezigheid van [REDACTED], [REDACTED] en [REDACTED] is gewenst.

Donderdag 2 december:

- 20.00 uur: Digitale bewonersavond



**Van:** ██████████ (BS) <██████████@rws.nl>

**Verzonden op:** dinsdag 30 november 2021 07:58:37

**Aan:** ██████████ (BS) <██████████@rws.nl>; ██████████ (BS) <██████████@rws.nl>;  
██████████ (BS) <██████████@rws.nl>

**CC:** ██████████ (BS) <██████████@rws.nl>; secretariaatdg (BS) <secretariaatdg@rws.nl>;  
██████████ (BS) <██████████@rws.nl>

**Onderwerp:** RE: voor akkoord/bespreking M: aangepaste stukken comms en wvl Lange Jaap

**Bijlagen:** Procesvoorstel Lange Jaap4, incl. opm. ██████ en ██████.pdf

**Categoriën:** in iBabs

Hierbij de schone versie van het procesvoorstel participatietraject met de omgeving.

Groet, ██████

---

**Van:** ██████████ (BS) <██████████@rws.nl>

**Verzonden:** dinsdag 30 november 2021 07:53

**Aan:** ██████████ (BS) <██████████@rws.nl>; ██████████ (BS) <██████████@rws.nl>; ██████████ (BS)  
<██████████@rws.nl>

**CC:** ██████████ (BS) <██████████@rws.nl>; ██████████@rws.nl

**Onderwerp:** RE: voor akkoord/bespreking M: aangepaste stukken comms en wvl Lange Jaap

En ██████ kun je mij nog een schone versie van t procesvoordeel mailen? Door alle aantekeningen van de minister kan ik niet meer lezen wat we hadden opgeschreven.

@secr: die schone versie ook opnemen in iBabs

Groet

██████████

Verzonden met BlackBerry Work  
([www.blackberry.com](http://www.blackberry.com))

---

**Van:** ██████████ (BS) <██████████@rws.nl>

**Datum:** dinsdag 30 nov. 2021 7:48 AM

**Aan:** ██████████ (BS) <██████████@rws.nl>; ██████████ (BS) <██████████@rws.nl>

**Kopie:** ██████████ (BS) <██████████@rws.nl>; ██████████@rws.nl

**Onderwerp:** RE: voor akkoord/bespreking M: aangepaste stukken comms en wvl Lange Jaap

Goedemorgen,  
Prima, ik bel in.

Gr

██████████

---

**Van:** ██████████ (BS) <██████████@rws.nl>

**Verzonden:** dinsdag 30 november 2021 06:32

**Aan:** ██████████ (BS) <██████████@rws.nl>; ██████████ (BS) <██████████@rws.nl>

**CC:** ██████████ (BS) <██████████@rws.nl>; ██████████@rws.nl

**Onderwerp:** RE: voor akkoord/bespreking M: aangepaste stukken comms en wvl Lange Jaap

Akkoord en grg aansluiten bij de Call om 1100 uur

@secr: stukken in Call iBabs om 11.00 uur en ██████ een link sturen voor de Call van 11.00 uur

Thx

Verzonden met BlackBerry Work  
([www.blackberry.com](http://www.blackberry.com))

---

**Van:** [REDACTED] (BS) <[REDACTED]@rws.nl>  
**Datum:** maandag 29 nov. 2021 9:35 PM  
**Aan:** [REDACTED] (BS) <[REDACTED]@rws.nl>, [REDACTED] (BS) <[REDACTED]@rws.nl>  
**Kopie:** [REDACTED] (BS) <[REDACTED]@rws.nl>  
**Onderwerp:** RE: voor akkoord/bespreking M: aangepaste stukken comms en wvl Lange Jaap

Dank je [REDACTED], je bent snel ingewerkt want ik zie naam afkortingen die ik niet (allemaal) kan plaatsen

Verzonden met BlackBerry Work  
([www.blackberry.com](http://www.blackberry.com))

---

**Van:** [REDACTED] (BS) <[REDACTED]@rws.nl>  
**Datum:** maandag 29 nov. 2021 9:32 PM  
**Aan:** [REDACTED] (BS) <[REDACTED]@rws.nl>, [REDACTED] (BS) <[REDACTED]@rws.nl>  
**Kopie:** [REDACTED] (BS) <[REDACTED]@rws.nl>  
**Onderwerp:** voor akkoord/bespreking M: aangepaste stukken comms en wvl Lange Jaap

Goedenavond,

Op verzoek van [REDACTED] de twee eerdere documenten ingetrokken omdat niet alle opmerkingen van de minister waren verwerkt (had ik geen beschikking over).

In deze documenten:

- Communicatie aanpak eerste fase (publicatie kamerbrief – aankondiging participatie)
- Woordvoerderslijn (week 48)
- Concept persbericht
- Concept Q&A's.

Meegelezen hebben [REDACTED].

Fijne avond!

[REDACTED]

Vormgeving van het proces om, samen met de omgeving (participatietraject), en in alle openheid, te komen tot een gedragen beeld, oordeel en voorstel over de toekomst van de Lange Jaap.

### **Uitgangspunten en overwegingen**

- De toren is in slechte en onveilige conditie en mogelijk niet te redden
- Er zijn in het verleden reparaties nagelaten die dit mogelijk hadden kunnen voorkomen
- De toren is een Rijksmonument, met reden. De toren verdient een *uiterste poging*.
- In het verleden is door de omgeving veel gehamerd op reparatie en onderhoud
- Er is een briefkaartenactie gehouden met duizenden briefkaarten voor behoud.
- Er is veel media-aandacht geweest, met veel emoties van omwonenden

### **Hoe willen we dit bestuurlijk gaan doen?**

Om dit proces goed en met de juiste mate van interactie met de omgeving en bestuurlijke partners te laten verlopen, gaan we samen met hen afspraken maken over hoe we het proces gaan inrichten en besturen. Daarover vinden eerst gesprekken plaats met DGLM, gemeente (Bgm, Wth cultuur), provincie (gedeputeerde cultuur), Raad voor Cultureel Erfgoed, Huisduiner Belang etc. Daaruit volgt een afspraak over het inrichten van het proces, over de wijze van besturen, de openheid van het proces en over de samenwerking in communicatie.

### **Suggesties van RWS voor fasering en opzet:**

#### **I Delen van het beeld en het oordeel over het handelen van RWS**

Dit is een fase waarin de tijdlijn op tafel komt en RWS daar een toelichting op geeft. Er is iets niet goed gegaan. RWS heeft te lang getwijfeld en geaarzeld over de aanpak en onderzoek op onderzoek uitgevoerd. Intussen is schade ontstaan waarvan het huidige technische beeld is, dat deze waarschijnlijk niet herstelbaar is. Dit onderdeel bespreken met de omgeving is van belang anders gaat het hinderen in latere fases. Het is de zure appel. We geven ruimte aan emoties en beloven hen in het proces te betrekken. Vorm: media en bewonersavond en gemeenteraad.

#### **II Gezamenlijke beeldvorming over de technische staat**

Door openheid over de geconstateerde gebreken en oproepen tot meedenken van waar mogelijk extern technisch deskundigen om zo te komen tot een gedragen technisch beeld over de "redbaarheid" van de Lange Jaap voor zover deze deskundigen niet al eerder betrokken zijn. Basis: huidige analyse ingenieursbureau Rotterdam. Vorm: open werkgroepen (media mag aanwezig zijn en registreren). Leidt tot: gedragen oordeel over de redbaarheid: Vorm presenteren oordeel: bewonersavond en mediacommunicatie.

#### **III Gezamenlijke beeld- en besluitvorming over de aanpak**

Hier nemen we het oordeel over de redbaarheid van de toren als uitgangspunt voor het ontwikkelen van enkele scenario's. Vorm: stuurgroep. Dit kunnen scenario's zijn als a) Herstel b) Replica c) Nieuw maar anders of d) Demonteren en niet terugbouwen. Of varianten erop (bv alleen de bovenkant replica, deels nieuw etc.) Daarbij worden vooraf financiële kaders aangereikt door het departement en evt. provincie. Mogelijk kan een marktconsultatie helpen bij het in beeld brengen van de kosten van de scenario's. Al dan niet via een lokaal raadgevend referendum over de scenario's, kan dan een voorkeursbesluit worden voorgedragen over het meest kansrijke scenario met het meeste draagvlak en dat wordt voorgelegd aan de minister. Stuurgroep maakt na besluitvorming mogelijke vervolgspraken.

---

**Van:** [redacted] (BS)  
**Verzonden:** dinsdag 30 november 2021 06:36  
**Aan:** [redacted] (BS); [redacted] (BS)  
**CC:** [redacted] (BS); [redacted] (BS)  
**Onderwerp:** RE: voor akkoord/bespreking M: aangepaste stukken comms en wvl Lange Jaap

**Categorieën:** lezen/niet geprint

Dag [redacted] wie bedoel je aansluiten?  
Ik ben er niet vandaag ivm start opleiding.  
Dossier inhoudelijk zit bij [redacted].  
Groet [redacted]

Verzonden met BlackBerry Work  
(www.blackberry.com)

---

**Van:** [redacted] (BS) <[redacted]@rws.nl>  
**Datum:** dinsdag 30 nov. 2021 6:32 AM  
**Aan:** [redacted] (BS) <[redacted]@rws.nl>, [redacted] (BS) <[redacted]@rws.nl>  
**Kopie:** [redacted] (BS) <[redacted]@rws.nl>, [redacted] <[redacted]@rws.nl>  
**Onderwerp:** RE: voor akkoord/bespreking M: aangepaste stukken comms en wvl Lange Jaap

Akkoord en grg aansluiten bij de Call om 1100 uur

@secr: stukken in Call iBabs om 11.00 uur en [redacted] een link sturen voor de Call van 11.00 uur

Thx  
[redacted]

Verzonden met BlackBerry Work  
(www.blackberry.com)

---

**Van:** [redacted] (BS) <[redacted]@rws.nl>  
**Datum:** maandag 29 nov. 2021 9:35 PM  
**Aan:** [redacted] (BS) <[redacted]@rws.nl>, [redacted] (BS) <[redacted]@rws.nl>  
**Kopie:** [redacted] (BS) <[redacted]@rws.nl>  
**Onderwerp:** RE: voor akkoord/bespreking M: aangepaste stukken comms en wvl Lange Jaap

Dank je [redacted], je bent snel ingewerkt want ik zie naam afkortingen die ik niet (allemaal) kan plaatsen 🟢 🟡 😊

Verzonden met BlackBerry Work  
(www.blackberry.com)

---

**Van:** [redacted] (BS) <[redacted]@rws.nl>  
**Datum:** maandag 29 nov. 2021 9:32 PM  
**Aan:** [redacted] (BS) <[redacted]@rws.nl>, [redacted] (BS) <[redacted]@rws.nl>  
**Kopie:** [redacted] (BS) <[redacted]@rws.nl>  
**Onderwerp:** voor akkoord/bespreking M: aangepaste stukken comms en wvl Lange Jaap

Goedenavond,

Op verzoek van [REDACTED] de twee eerdere documenten ingetrokken omdat niet alle opmerkingen van de minister waren verwerkt (had ik geen beschikking over).

In deze documenten:

- Communicatie aanpak eerste fase (publicatie kamerbrief – aankondiging participatie)
- Woordvoerderslijst (week 48)
- Concept persbericht
- Concept Q&A's.

Meegelezen hebben [REDACTED]

Fijne avond!

[REDACTED]

**Van:** [REDACTED] (BS) <[REDACTED]@rws.nl>

**Verzonden op:** dinsdag 30 november 2021 10:05:27

**Aan:** [REDACTED] (BS) <[REDACTED]@rws.nl>; [REDACTED]  
(CD) <[REDACTED]@rws.nl>; [REDACTED] (BS) <[REDACTED]@rws.nl>; [REDACTED]  
[REDACTED] (BS) <[REDACTED]@rws.nl>; [REDACTED] (BS) <[REDACTED]@rws.nl>

**CC:** [REDACTED] (BS) <[REDACTED]@rws.nl>

**Onderwerp:** FW: Terugkoppeling kamervragen en brief vuurtoren Kijkduin Den Helder

**Prioriteit:** Hoog

**Bijlagen:** 02. Kamerbrief vuurtoren Kijken Den Helder\_CM opm M.pdf, 03. Beantwoording Kamervragen vuurtoren Kijkduin Den Helder\_CM opm M.pdf, 05. Bijlage 4 - Tijdslijn RWS, reactie M.pdf, Advies BS - Beantwoording vragen minister tav tijdslijn + reactie M op voorstel participatietraject +aangepaste tijdslijn.pdf

Collega's,

De minister heeft inmiddels gereageerd op de Kamerbrief en de beantwoording. Ook daar nog diverse opmerkingen.

Tevens ontvangen jullie hierbij advies van BS n.a.v. de eerdere opmerkingen van M op de beslisnota, tijdslijn en voorstel participatietraject. Ook wil M haar eerdere vragen op de tijdslijn nog beantwoord zien, deze zijn door de CD beantwoord en ook in het document (advies BS) opgenomen. Tot slot als bijlage ter volledigheid nog de eerdere tijdslijn bijgevoegd waar in de vragen zichtbaar zijn.

Voor ons overleg om 11 uur zijn m.i. de volgende onderwerpen het belangrijkste:

- Participatietraject
  - o Hoe wil M participatietraject insteken gezien haar opmerk over scenario's en financiën. Dat is verwarrend.
  - o externe onderzoek naar de tijdslijn niet moet samenlopen met het participatietraject;
  - o DCO heeft aangegeven dat M (in Den Helder?) de pers te woord wil staan.
- Externe signalen
  - o Zorgen dat we eenduidig beeld krijgen met M. Beeld M/DBO is dat er veel externe signalen geweest zijn (en door RWS gemist/ niks mee gedaan), beeld RWS CD is dat dit meevalt en van 1 persoon/organisatie afkomstig.
- Scheveningen
  - o Hoe voorkomen we herhaling Lange Jaap?
  - o Hoe doen we de communicatie met/voorkomen we onrust bij de omgeving ivm uitgaan Kamerbrief?

[REDACTED]/DBO stelt voor om nog voor het overleg met M (om 12.45) zo veel mogelijk van de opmerkingen van de minister te verwerken, zie onderstaande mail. Mijn advies is juist om de rust te bewaren en eerst met M op bovenstaande punten tot een gezamenlijk beeld te komen, anders blijven we stukken (her)schrijven omdat er verschillende beelden lijken te leven. Vanuit hetzelfde vertrekpunt na overleg M kunnen we vervolgens de stukken aanpassen.

Tot straks

Groet, [REDACTED]

---

**Van:** [REDACTED] - DBO <[REDACTED]@minienw.nl>

**Verzonden:** dinsdag 30 november 2021 09:39

**Aan:** [REDACTED] (BS) <[REDACTED]@rws.nl>; [REDACTED] (BS) <[REDACTED]@rws.nl>;  
[REDACTED] (BS) <[REDACTED]@rws.nl>; [REDACTED] (BS) <[REDACTED]@rws.nl>; [REDACTED]  
[REDACTED] - DGLM <[REDACTED]@minienw.nl>

**CC:** [REDACTED] (BS) <[REDACTED]@rws.nl>; [REDACTED] - DBO  
<[REDACTED]@minienw.nl>; [REDACTED] - DGLM <[REDACTED]@minienw.nl>

**Onderwerp:** Terugkoppeling kamervragen en brief vuurtoren Kijkduin Den Helder

**Urgentie:** Hoog

Collega's

De minister heeft al gereageerd op de Kamerbrief en de beantwoording van de Kamervragen. Zie bijlage. Gezien het gewenste tempo stel ik voor om al zoveel mogelijk te verwerken voor de bespreking.

Met vriendelijke groet,



Financiële randvoorwaarden helder hebben  
Woorden overnemen van het rapport dat is uitgevoerd  
Externe signalen betrekken in externe onderzoek naar wat we hebben  
gedaan  
Mis in tijd en aanpak hoe we verder gaan, vind het weinig gezamenlijkheid  
met omgeving uitstralen: joint fact finding in verleden en toekomst  
Het is me niet helder wat rol rapport is  
Wat rol specialistisch overleg is  
Welke scenario's worden onderzocht  
En wil het sowieso over taal en woorden hebben, morgen maar even  
bespreken

Ministerie van Infrastructuur  
en Waterstaat

Ministerie van  
Infrastructuur en  
Waterstaat

Rijnstraat 8  
2515 XP Den Haag  
Postbus 20901  
2500 EX DEN HAAG

Ook de huidige situatie hoe we die zo snel voor omgeving willen oplossen  
als gebruikers vind ik niet helder, sowieso hoe nu verder vind ik erg  
onduidelijk

Ons kenmerk  
RWS-2021/41759

Datum  
Betreft Vervolgaanpak vuurtoren Kijkduin

Bijlage(n)  
2

Geachte voorzitter,

Op 21 september jl. is uw Kamer geïnformeerd (briefkenmerk: 35925-XII-5) dat de Gemeente Den Helder op advies van Rijkswaterstaat (RWS) de omgeving van de monumentale vuurtoren Kijkduin in Den Helder per direct heeft afgesloten, omdat niet voor de constructieve veiligheid kon worden ingestaan. Al langer was bekend dat er in de vuurtoren, beter bekend als 'Lange Jaap', onderhoud nodig was. Uit een nieuwe inspectie bleek echter dat er scheuren zijn ontstaan in de wanden, waardoor directe afzetting nodig was. Uit de vele reacties die het ministerie heeft ontvangen, waaronder de duizenden kaarten met de oproep om Lange Jaap te behouden, blijkt hoe zeer mensen uit de omgeving en ver daarbuiten zijn gehecht aan de beeldbepalende toren.

Met deze brief informeer ik u over het nadere onderzoek van Ingenieursbureau Rotterdam, TNO en PT Structural naar de constructieve veiligheid van Lange Jaap. Ook is nagegaan hoe het beheer van de vuurtoren Kijkduin de afgelopen jaren is vormgegeven. Tot slot wordt u geïnformeerd over het onderzoek naar de staat van de andere monumentale vuurtorens van Rijkswaterstaat. Separaat ontvangt u de beantwoording van de vragen van de leden Heerema en Geurts.

En hoe we verder gaan of  
iets in die trant

#### Uitkomsten aanvullend extern onderzoek

Het onderzoek van het ingenieursbureau Rotterdam bevestigt dat de actuele situatie als potentieel onveilig moet worden aangemerkt. Het onderzoek stelt vast dat aanvullende berekeningen niet zullen leiden tot een betrouwbaar advies over de constructieve veiligheid van de vuurtoren. De lange scheuren in de wand zijn, in combinatie met andere gebreken in de toren zoals zeer bros materiaal, zwelroest in de voegen, inwendige spanningen, ingeteerde bouten en onthechte vloeren, bedreigend voor de constructieve veiligheid. Door deze combinatie van factoren zijn er zoveel onzekerheden, dat in specialistisch overleg tussen specialisten van het Ingenieursbureau Rotterdam, TNO en PT Structural is geconcludeerd dat aanvullende berekeningen niet kunnen leiden tot een betrouwbaar advies. Dit betekent dat de huidige afzetting rondom de vuurtoren gehandhaafd moet blijven en dat de toren niet betreden mag worden.

Tot wanneer,  
wanneer meer  
duidelijkheid?

Wat zegt het rapport nu precies, heb het over niet paraat



Het specialistisch overleg heeft tevens verschillende toekomstscenario's besproken en **gewaardeerd**. Er valt onderscheid te maken in drie categorieën:

1. de vuurtoren behouden en herstellen,
2. tijdelijk demonteren en terugbouwen
3. definitief demonteren en niet terugbouwen.

Ministerie van  
Infrastructuur en  
Waterstaat

Ons kenmerk  
RWS-2021/41759

In het specialistisch overleg is geconcludeerd dat een **aantal scenario's moeilijk, of zelfs niet uitvoerbaar is**. Een beperkende factor die zwaar meeweegt is de **stabiliteit van de vuurtoren**. De verwachting is dat de **huidige situatie snel kan verslechteren**. De optie voor behoud en herstel kent **esthetisch en technisch aandachtspunten**, deze optie wordt als **gematigd positief beoordeeld**. De twee opties die **meest positief worden beoordeeld** gaan uit van het **demonteren en al dan niet herbouwen van de vuurtoren**.

De conclusies van het ingenieursbureau Rotterdam, TNO en PT Structural worden door Rijkswaterstaat onderschreven. Daarbij wordt aangemerkt dat er theoretisch mogelijkheden zijn om scheuren in gietijzer te repareren. Er zijn technieken om dit te kunnen doen. De uitvoerbaarheid hiervan in de vuurtoren Kijkduin is echter **zeer moeilijk, dan wel onmogelijk**. Daarmee verwacht ik dat het **herstellen van vuurtoren Kijkduin in haar originele staat helaas een weinig kansrijke optie is**. Desondanks wil ik in een latere poging ook de optie van herstel verder te onderzoeken.

Graag dezelfde termen gebruiken als in het rapport zelf

#### Vervolg

De komende periode zal Rijkswaterstaat samen met betrokkenen de toekomstscenario's verder verkennen en uitwerken. In ieder geval zal Rijkswaterstaat de Rijksdienst voor Cultureel Erfgoed, de gemeente Den Helder, omwonenden en organisaties **betrekken** voor wie de toren nog een nautische of facilitaire functie heeft. Hierbij zal zowel naar de toekomst van de vuurtoren worden gekeken als de wijze waarop de functionaliteit op korte en lange termijn kan worden geborgd. Ook loopt er een onderzoek naar nieuwe locaties voor de apparatuur in de toren. Op basis van de uitkomsten van dit proces en de daaruit voortvloeiende kosten neem ik een besluit over de vervolgaanpak.

Vind dit erg vaag, zou neer uitstralen gezamenlijke aanpak en binnen welke inhoudelijke en financiële kaders

#### Verleden beheer en onderhoud vuurtoren Kijkduin

Uit bovenstaande blijkt dat de staat van onderhoud van de vuurtoren Kijkduin onvoldoende is. Om inzicht te krijgen in hoe dit zo ver heeft kunnen komen, is de afgelopen weken onderzocht hoe RWS het beheer en onderhoud van de vuurtoren de afgelopen jaren heeft ingevuld. Tot mijn spijt moet worden geconcludeerd dat Rijkswaterstaat weliswaar reguliere inspecties en onderzoeken heeft uitgevoerd en enkele herstelmaatregelen heeft gedaan, maar **geen structurele maatregelen heeft getroffen om de opgetreden degradatie van de constructie tegen te gaan of te beperken**. Vanwege de monumentale status, de bijzondere constructie en bijbehorende onzekerheden is steeds met vervolgonderzoeken geprobeerd meer zekerheid te verkrijgen over de mogelijke maatregelen om de scheurvorming te verhelpen of te stoppen, in plaats van dat er daadwerkelijk maatregelen zijn uitgevoerd. Hoewel achteraf niet kan worden vastgesteld of de huidige situatie had kunnen worden voorkomen, betreur ik ten zeerste dat de onderzoeken niet tot meer onderhoudsmaatregelen hebben geleid.

Voor zover RWS heeft kunnen herbeiden, is er een overzicht gemaakt welke onderzoeken en onderhoudsmaatregelen er zijn uitgevoerd. Daaruit blijkt dat verschillende gebreken al lange tijd bekend waren en dat er een groot aantal

?? Incep kniet

Waarom is niets meer gedaan  
Ook signalen van buiten wat daarmee is gedaan?

(vervolg) onderzoeken is gedaan naar delen van de vuurtoren. Het overzicht van alle onderzoeken en acties die Rijkswaterstaat heeft kunnen vinden treft u als bijlage bij deze Kamerbrief. De stukken waar in de tijdslijn naar verwezen wordt, zijn terug te vinden op de website van de Rijksoverheid<sup>1</sup>. Gezien een aantal hiaten in de tijdslijn en om lessen te trekken uit de gang van zaken, laat ik een extern onderzoek uitvoeren om het doorlopen proces van de afgelopen jaren te evalueren. Onderdeel van de opdracht is ook te kijken naar de wijze van documentatie en archivering van stukken met betrekking tot het onderhoud van de vuurtoren. Uw Kamer zal worden geïnformeerd over de uitkomsten en mogelijke aanvullende inzichten.

Ministerie van  
Infrastructuur en  
Waterstaat  
Ons kenmerk  
RWS-2021/41759

Ook signalen van buiten wat daarmee is gedaan?

*Beheer en onderhoud vuurtorens*

Er zijn 18 monumentale vuurtorens in beheer bij Rijkswaterstaat, waaronder vuurtoren Kijkduin. Zoals u gemeld op 21 september wordt gekeken of dit probleem bij meerdere vuurtorens speelt. Zes vuurtorens zijn dit jaar geïnspecteerd en hieruit is gebleken dat de constructieve veiligheid van de vuurtorens niet in het geding is. De vuurtoren in Scheveningen (gebouwd in 1875) is net als de vuurtoren in Den Helder gemaakt van gietijzer. Hoewel de constructieve veiligheid van deze vuurtoren op dit moment niet in het geding is, is in delen van deze vuurtoren ook beginnende scheurvorming geconstateerd. Hierop vindt monitoring plaats. Bij de andere elf vuurtorens wordt de reguliere inspectie vervoegd uitgevoerd, de rapporten en beoordeling worden voor het einde van het jaar verwacht.

Tbv wat monitoring, wat houdt dit in? Moeten mensen zich zorgen maken? En ik wil dat dit niet wordt gezien als een herhalingen zetten, want waarom wordt er niet ingegrepen zal de vraag zijn.

**Wat stond er in brief van 21 september hierover?**

Over de uitkomsten van de in deze brief genoemde onderzoeken en de vervolgstappen zal ik uw Kamer Informeren.

Hoogachtend,

DE MINISTER VAN INFRASTRUCTUUR EN WATERSTAAT,

drs. B. Visser

na de  
ST  
DITKEF?

<sup>1</sup> PM verwijzing opnemen naar de website



> Retouradres Postbus 20901 2500 EX Den Haag

De voorzitter van de Tweede Kamer  
der Staten-Generaal  
Postbus 20018  
2500 EA DEN HAAG

**Ministerie van  
Infrastructuur en  
Waterstaat**

Rijnstraat 8  
2515 XP Den Haag  
Postbus 20901  
2500 EX Den Haag

T 070-456 0000  
F 070-456 1111

**Ons kenmerk**

RW5-2021/41757

**Datum**

**Betreft**

Beantwoording Kamervragen over de berichten 'Scheuren in  
wanden vuurtoren Lange Jaap'.

**Uw kenmerk**

2021Z16182 en 2021Z16188

Geachte voorzitter,

Op 23 september ontving ik vragen van de leden Heerema en Geurts over de berichten over vuurtoren 'Lange Jaap'. Hierbij ontvangt u de beantwoording van deze vragen.

**Vragen van het lid Heerema (VVD) aan de minister van Infrastructuur en Waterstaat over het artikel 'Scheuren in wanden vuurtoren Lange Jaap. Groot gebied rondom toren afgesloten, ook de doorgaande weg.'**

**Vraag 1**

Bent u bekend met het artikel 'Scheuren in wanden vuurtoren Lange Jaap. Groot gebied rondom toren afgesloten, ook de doorgaande weg'?

**Antwoord 1**

Ja.

**Vraag 2**

Sinds wanneer bent u op de hoogte van de scheuren in de wanden van de vuurtoren? Bent u op de hoogte dat de vuurtoren Lange Jaap nu dreigt in te storten? Zo ja, welke acties heeft u reeds ondernomen om dit te voorkomen?

**Antwoord 2**

Op 20 september ben ik hierover door Rijkswaterstaat geïnformeerd. Op 21 september heb ik u hierover op de hoogte gebracht (briefkenmerk: 35925-XII-5). Om inzicht te krijgen in hoe dit zo ver heeft kunnen komen, is de afgelopen weken onderzocht hoe Rijkswaterstaat het beheer en onderhoud van de vuurtoren de afgelopen jaren heeft ingevuld. Tot mijn spijt moet worden geconcludeerd dat Rijkswaterstaat weliswaar reguliere inspecties en onderzoeken heeft uitgevoerd en enkele herstelmaatregelen heeft gedaan, maar geen structurele maatregelen heeft

[https://www.noordhollandsdagblad.nl/cnt/dmf20210921\\_66990432?utm\\_source=google&utm\\_medium=organic](https://www.noordhollandsdagblad.nl/cnt/dmf20210921_66990432?utm_source=google&utm_medium=organic)

### Wanneer?

getroffen om de opgetreden degradatie van de constructie tegen te gaan of te beperken.

Uit een nieuwe inspectie bleek echter dat er scheuren zijn ontstaan in de wanden. De ondernomen actie is dat Rijkswaterstaat de gemeente Den Helder heeft geadviseerd om de omgeving in een straal van 70 meter af te sluiten, dit is op 21 september gedaan door de gemeente. Extern onderzoek door het ingenieursbureau Rotterdam, TNO en PT Structural bevestigt dat de actuele situatie als potentieel onveilig moet worden aangemerkt. Dit betekent dat de huidige afzetting rondom de vuurtoren gehandhaafd moet blijven en dat de toren niet betreden mag worden.

Ministerie van  
Infrastructuur en  
Waterstaat

Ons kenmerk

Tot dat? Wat gaan we nu concreet dan doen, wat is het voorstel?

### Vraag 3

Kunt u uitleggen wat de aanleiding is van de scheuren in de wanden van de vuurtoren?

### Antwoord 3

De vuurtoren Lange Jaap dateert uit 1877 en is gemaakt van gietijzer, een bros materiaal. Op sommige plekken tussen de wandpanelen zijn door roestvorming de voegen gaan zwellen. Dit zwellen wordt gezien als de belangrijkste oorzaak voor het ontstaan en snel groeien van de wandscheuren. Voor nadere uitleg verwijs ik u naar de notitie van het ingenieursbureau Rotterdam die aan uw Kamer is toegestuurd.

### Vraag 4

Is inmiddels bekend hoe de scheuren in de vuurtoren hersteld kunnen worden?

### Antwoord 4

Inmiddels is het externe onderzoek door het ingenieursbureau Rotterdam, TNO en PT Structural afgerond. De uitvoerbaarheid van het herstellen wordt **zeer moeilijk dan wel onmogelijk geacht**. Rijkswaterstaat onderschrijft deze conclusie. Daarmee verwacht ik helaas dat het **herstellen van vuurtoren Kijkduin in haar originele staat een weinig kansrijke optie is**. Desondanks wil ik in een **uiterste poging** ook de optie van herstel verder te onderzoeken.

Voor de uitkomsten en de vervolgaanpak verwijs ik naar de bijgevoegde Kamerbrief van **PM datum** en de meegezonden notitie van het ingenieursbureau Rotterdam.

### Vraag 5

Wat voor acties worden op korte termijn ondernomen om te voorkomen dat de Lange Jaap, een icoon voor de inwoners van Den Helder en de hoogste nog werkende vuurtoren van Nederland, omvalt?

### Antwoord 5

Zoals aangegeven in de Kamerbrief van **PM datum** zal Rijkswaterstaat de komende periode samen met betrokkenen de toekomstscenario's verder verkennen en uitwerken. In ieder geval zal Rijkswaterstaat de Rijksdienst voor Cultureel Erfgoed, de gemeente Den Helder, omwonenden en organisaties betrekken voor wie de toren nog een **nautische of facilitaire functie** heeft.

### Vraag 6

In hoeverre ervaren de omwonenden van de Lange Jaap hinder van het ontruimen van het gebied rond de vuurtoren?

onverwacht op

hoe? van!

Zijn dit de woorden uit het rapport ook letterlijk?  
- door het? - vind ik niet de bedoeling

wie welke - en breken ook zijn me

Antwoord 6

Binnen de straal van 70 meter bevinden zich een weg en een aantal weilanden. Door de afgesloten weg moeten bewoners van Huisduinen gebruik maken van één van de andere toegangswegen. De eigenaren van de weilanden zijn tijdig geïnformeerd om eventuele dieren elders onder te kunnen brengen. Op 27

Hoe gaan we verder, mist in de stukken en hier

een toelichting gegeven. Hier waren ook enkele bewoners bij uitgenodigd.

Ministerie van  
Infrastructuur en  
Waterstaat

Ons kenmerk  
RWS-2021/41757

Vraag 7

Hoe konden de scheuren in de Lange Jaap onopgemerkt blijven bij Rijkswaterstaat ondanks de alarmerende signalen van omwonenden? Waarom is er niet eerder ingegrepen?

Antwoord 7

Zoals aangegeven in Kamerbrief van PM datum is de staat van onderhoud van de vuurtoren Kijkduin onvoldoende. Om inzicht te krijgen in hoe dit zo ver heeft kunnen komen, is de afgelopen weken onderzocht hoe Rijkswaterstaat het beheer en onderhoud van de vuurtoren de afgelopen jaren heeft ingevuld. Zie ook het antwoord bij vraag 2 en de Kamerbrief.

Naar aanleiding van verschillende onderzoeken zijn er ook gesprekken geweest met betrokkenen uit de omgeving. Zo is er onder andere op 3 maart 2020 en op 15 september 2021 een ontmoeting geweest tussen Rijkswaterstaat en vertegenwoordigers van bewonersvereniging Huisduiner Belang over geplande werkzaamheden aan de toren. Vanaf maart 2020 wordt het Huisduiner Belang door Rijkswaterstaat op de hoogte gehouden zodra er ontwikkelingen zijn, zoals over uit te voeren werkzaamheden.

Staat niet in het  
overzicht en wat is  
daarmee gedaan?

Vraag 8

Wat wordt er gedaan om te voorkomen dat andere vuurtorens een soortgelijk lot wacht? Op welke basis wordt geïnspecteerd/onderhoud gepleegd en behoeft deze werkwijze van Rijkswaterstaat aanpassing naar aanleiding van dit voorval?

Antwoord 8

Zoals aangegeven in Kamerbrief van PM datum wordt extra gekeken of dit probleem bij meerdere vuurtorens speelt. Daarnaast laat ik een extern onderzoek uitvoeren om lessen te trekken uit de gang van zaken, zodat eventueel verbeteringen kunnen worden doorgevoerd in de werkwijze.

Vraag 9

Kunt u garanderen dat met fall-back-opties die worden uitgewerkt volledig kan worden voorkomen dat scheepvaart gehinderd wordt?

Antwoord 9

Er zijn fall-back-opties uitgewerkt voor het geval de voorzieningen in de vuurtoren uitvallen en omdat de toren zelf langer ontoegankelijk blijft. Hiertoe behoren ook noodmaatregelen zodat de scheepvaart zo min mogelijk gehinderd zal worden.

Vraag 10

Bent u het eens dat dit soort gevaarlijke situaties in de toekomst niet meer mogen voorkomen? Wat wordt gedaan om ervoor te zorgen dat signalen over soortgelijke

beschadigingen, aan zowel de Lange Jaap als andere vuurtorens, in de toekomst zo snel mogelijk opgepakt worden?

Ministerie van  
Infrastructuur en  
Waterstaat

Antwoord 10

Ik ben het met u eens dat gevaarlijke situaties voorkomen moeten worden waar mogelijk. Rijkswaterstaat pakt mogelijke onveilige situaties direct op. Zoals aangegeven in Kamerbrief van **PM datum** laat ik een extern onderzoek uitvoeren naar het proces, zodat eventuele verbeteringen kunnen worden doorgevoerd in de werkwijze.

Ons kenmerk  
RWS-2021/41757

*dat blijkt uit?*

**Vragen van het lid Geurts (CDA) aan de minister van Infrastructuur en Waterstaat over de vuurtoren 'Lange Jaap' in Den Helder die dreigt in te storten.**

Ministerie van  
Infrastructuur en  
Waterstaat

Ons kenmerk  
RWS-2021/41757

**Vraag 1**

Kent u het bericht 'Vuurtoren 'Lange Jaap' in Den Helder dreigt in te storten, omgeving afgesloten'? <sup>2</sup>

**Antwoord 1**

Ja.

**Vraag 2**

Kunt u aangeven hoe het kan dat de hoogste vuurtoren van Nederland op instorten staat en wat de oorzaak is dat in de wanden van de vuurtoren van Den Helder grote scheuren zijn ontstaan?

**Antwoord 2**

De vuurtoren Lange Jaap dateert uit 1877 en is gemaakt van gietijzer. Op sommige plekken tussen de gietijzeren wanddelen zijn door roestvorming de voegen gaan zwellen. Dit zwellen wordt gezien als de belangrijkste oorzaak voor het ontstaan en snel groeien van de wandscheuren. Voor nadere toelichting verwijs ik u naar de notitie van het ingenieursbureau Rotterdam dat aan uw Kamer is toegestuurd.

**Vraag 3**

Kunt u aangeven hoe de scheuren zullen worden verholpen en hoe dit opgepakt zal worden?

**Antwoord 3**

Inmiddels is het externe onderzoek door het ingenieursbureau Rotterdam, TNO en PT Structural afgerond. De uitvoerbaarheid van het herstellen wordt zeer moeilijk dan wel onmogelijk geacht. Rijkswaterstaat onderschrijft deze conclusie. Daarmee verwacht ik helaas dat het herstellen van vuurtoren Kijkduin in haar originele staat een weinig kansrijke optie is. Desondanks voel ik de plicht om in een uiterste poging ook de optie van herstel verder te onderzoeken.

Voor de uitkomsten en de vervolgaanpak verwijs ik naar de bijgevoegde Kamerbrief van **PM datum** en de meegestonden notitie van het Ingenieursbureau Rotterdam.

Ik  
leverte  
upm

**Vraag 4**

Kunt u aangeven in hoeverre er de afgelopen 25 jaar onderhoud is gepleegd aan de vuurtoren en hoeveel inspecties er in de afgelopen 25 jaar zijn geweest? Kunt u hierbij expliciet aangeven welk onderhoud is gepleegd en wat er precies uit deze inspecties naar voren kwam?

<sup>2</sup> NOS, 21 september 2021, Vuurtoren 'Lange Jaap' in Den Helder dreigt in te storten, omgeving afgesloten (<https://nos.nl/artikel/2398724-vuurtoren-lange-jaap-in-den-helder-dreigt-in-te-storten-omgevingafgesloten>)

Antwoord 4

Voor zover Rijkswaterstaat heeft kunnen herleiden, is er een overzicht gemaakt welke onderzoeken en onderhoudsmaatregelen er zijn uitgevoerd. Daaruit blijkt dat verschillende gebreken al lange tijd bekend waren en dat er een groot aantal (vervolg)onderzoeken is gedaan naar delen van de vuurtoren. Het overzicht van alle onderzoeken en acties die Rijkswaterstaat heeft kunnen vinden treft u als bijlage bij de Kamerbrief van PM datum. De stukken waar in de tijdlijn naar verwezen wordt, zijn terug te vinden op de website van de Rijksoverheid<sup>3</sup>. Gezien een aantal hiaten in de tijdlijn en om lessen te trekken uit de gang van zaken, laat ik een extern onderzoek uitvoeren om het doorlopen proces van de afgelopen jaren te evalueren. Onderdeel van de opdracht is ook te kijken naar de wijze van documentatie en archivering van stukken met betrekking tot het onderhoud aan de vuurtoren. Uw Kamer wordt geïnformeerd over de uitkomsten en mogelijke aanvullende inzichten.

externe  
signaleren

Vraag 5

Kunt u aangeven wat het effect op de mate van onderhoud is geweest sinds de vuurtoren sinds 1988 een rijksmonument is geworden?

Antwoord 5

De monumentale status betekent dat bij werkzaamheden voor de instandhouding rekening gehouden moet worden met de monumentale waarden. De status van rijksmonument heeft als gevolg gehad dat het complex is om onderhoud uit te voeren aan de Lange Jaap, omdat niet alle materialen en oplossingen zijn toegestaan door de eisen die horen bij de monumentale status. Hierover voert Rijkswaterstaat overleg met de gemeente en met de Rijksdienst voor het Cultureel Erfgoed (RCE). Pas nadat de gemeente daarvoor vergunning heeft verleend kunnen werkzaamheden worden uitgevoerd.

geen  
antwoord  
op  
nieuw

Vraag 6

Kunt u aangeven wie de afgelopen decennia verantwoordelijk is voor het onderhoud van de vuurtoren en hoe uitvoering is gegeven aan deze verantwoordelijkheid?

sinds

Antwoord 6

Het beheer van de vuurtoren valt onder Rijkswaterstaat. Zie antwoord op vraag 4, Rijkswaterstaat voert inspecties en onderhoud aan de vuurtoren uit.

Vraag 7

Kunt u aangeven wat er met de uitkomsten van het onderzoek van TNO in 1998 is gedaan over de inspectie van de vloeren van de vuurtoren de Lange Jaap om te bepalen door welke belasting de toen al enkele jaren optredende scheurvorming werd veroorzaakt?

staat deze  
in  
overzicht  
van  
RWS

Antwoord 7

Naar aanleiding van de situatie in 1998 is er een voorstel gedaan door Rijkswaterstaat voor het versterken van de vloeren. Dit voorstel is uiteindelijk afgewezen in overleg met Monumentenzorg gemeente Den Helder en Rijksdienst voor Cultureel Erfgoed. Wel zijn er toen verstevigingen onder de vloeren aangebracht en zijn beperkende maatregelen genomen. Binnen in de toren zijn in verschillende fasen beperkingen aan te toegang ingesteld, van geen publiek tot

—want)

<sup>3</sup> PM verwijzing opnemen naar de website



een gewichtsbepanking. Dit o.v.m. de veiligheid van personeel wat onderhoudswerkzaamheden of inspecties uitvoert.

*en duurna*

Ministerie van  
Infrastructuur en  
Waterstaat

Vraag 8

Kunt u aangeven wat met de uitkomsten is gedaan van het onderzoek dat in 2010 door de 'International Engineering Consultant for Restoration Technology B.V.' is uitgevoerd en die de Lange Jaap opnieuw aan een onderzoek heeft onderworpen?

Ons kenmerk  
RWS-2021/41757

Antwoord 8

De uitkomsten van dit onderzoek zijn gedeeld met de Rijksdienst voor Cultureel Erfgoed (RCE). De gegeven adviezen in dit onderzoek zijn niet opgevolgd door Rijkswaterstaat, zoals ook te zien is in de tijdlijn die is bijgevoegd bij de Kamerbrief van **PM datum**. De constructieve veiligheid was toen nog niet in het geding. Zoals genoemd zijn er enkele onduidelijkheden in de tijdlijn, bijvoorbeeld is nog niet teruggevonden waarom de gegeven adviezen niet zijn opgevolgd. Mede daarom laat ik een extern onderzoek uitvoeren om dit te verduidelijken en om lessen te trekken uit de gang van zaken.

*Staat het in  
over  
zicht?*

Vraag 9

Kunt u aangeven of de adviezen van de firma IECRT zijn opgevolgd om alle gebroken vloerdelen te vervangen door nieuwe elementen met exact dezelfde afmetingen en deze ook weer in dezelfde scheefstand te monteren, de ramen te vervangen door ramen uit een stuk, de beschadigde naden uit te zagen, een nieuwe moderne kit aan te brengen en een nieuwe coating aan de binnen- en buitenkant van de vuurtoren aan te brengen? Zo ja, hoe zijn die opgevolgd? Zo nee, waarom niet?

*uunt?*

Antwoord 9

Zie het antwoord op vraag 8.

Hoogachtend,

DE MINISTER VAN INFRASTRUCTUUR EN WATERSTAAT,

drs. B. Visser

*nuut was reactie*



RWS INFORMATIE  
RWS Bestuursstaf  
t.a.v. [REDACTED]  
Postbus 20906  
2500 EX Den Haag

**Rijkswaterstaat Corporate  
Dienst**

Griffioenlaan 2  
3526 LA Utrecht  
Postbus 2232  
3500 GE Utrecht  
T 088 797 11 11  
[www.rijkswaterstaat.nl](http://www.rijkswaterstaat.nl)

**Contactpersoon**

M +31

**Datum**

14 oktober 2021

# memo

Tijdslijn vuurtoren de lange Jaap

## Voorwoord

Middels deze memo zal voor zover mogelijk middels een tijdslijn inzichtelijk worden gemaakt wanneer er wat aan onderhoud heeft plaatsgevonden, welke problemen aan de vuurtoren de Lange Jaap zijn waargenomen en de acties die hierop zijn ondernomen.

Als startpunt van de tijdslijn is gekozen voor het moment dat de vuurtoren de status van monument heeft gekregen en dat was in 1988. Vanaf dat moment heeft Rijkswaterstaat de verplichting om te handelen conform de monumentenwet.

## Tijdslijn

### 1988

De vuurtoren heeft de status monument gekregen.  
Tot op heden geen informatie gevonden waarin de staat van onderhoud van de vuurtoren staat beschreven.

### 1998

Onderzoek:	TNO heeft een onderhoudsinspectie i.v.m. scheuren in de vloeren uitgevoerd.
Rapport aanwezig:	Ja
Resultaat: zijn:	Mogelijke oorzaken van de scheurvorming in de vloeren. <ul style="list-style-type: none"><li>- beweging van de vuurtoren door windbelasting;</li><li>- Uitzetting door temperatuurverschillen;</li><li>- Belasting door bezoekers.</li></ul>
Ondernomen acties:	Voorstel TNO om lippen te lassen onder de vloeren, is uitgevoerd.

### 1999

Project:	Herstellen vloeren
Memo aanwezig:	Ja
Brief RCE aanwezig:	Ja
Resultaat:	Advies van monumentenzorg op de voorgenomen werkzaamheden t.b.v. de scheurvorming in de vloeren door het aanbrengen van een "kunststof laag" is negatief. Geen vergunning van de gemeente. Opdracht voor herstellen van de vloeren is ingetrokken.
Ondernomen acties:	Opdracht ingetrokken.
Project:	De vuurtoren is aan de buitenzijde opnieuw geconserveerd door de fa. Bolidt.

### 2001-2002

Project:	Alternatieve reparatiemethode vloeren voorgesteld
Document aanwezig:	Ja
Goedkeuring RCE:	Ja
Resultaat:	De methode om lippen vast te lassen aan bouten is goedgekeurd door monumentenzorg en gemeente
Ondernomen acties:	Werkzaamheden uitgevoerd

### En doorsturen geen inspecties?

### 2008

Project inspectie:	Bezoek Vuurtoren met RCE, gemeente en Rijkswaterstaat
Memo aanwezig:	Ja
Resultaat:	Visueel wordt geconstateerd dat het aantal scheuren in de vloeren toeneemt. Alle aanwezigen constateren dat het dichthouden van de naden en kieren van de vuurtoren van groot belang is (eerste prioriteit) en dat nader onderzoek moet plaatsvinden naar de scheurvorming. Opmerking dat in het jaar 1999 de vuurtoren voor het laatst aan de buitenzijde geschilderd is en weer toe is aan een nieuwe schilderbeurt.

Ondernomen acties: Rijkswaterstaat heeft opdracht gegeven voor onderzoek zoals hierboven vermeld. Zie IECRT rapport 2010 voor resultaat. Er zijn in 2008 geen aanvullende onderhoudswerkzaamheden uitgevoerd.

Rijkswaterstaat Corporate  
Dienst

Datum

8 oktober 2021

## 2010

Onderzoek: "IECRT" Onderzoek naar de bouwkundige status

Rapport aanwezig: Ja

Resultaat:

- Scheuren in de vloer (omvang onbekend)
- Gebroken bouten in de flenzen (omvang onbekend)
- Open en defecte stootnaden in flenzen
- Naden van de schacht niet overal dicht
- Beschadigde coating (binnenzijde vuurtoren)
- Waterlekkage bij raamconstructie

Oplossingen:

- Naden binnenkant en buitenkant uitslijpen en uitkrabben
- verwijderen en vervangen coating binnenkant
- Het eventuele aanpassen c.q. een verandering van de bestaande raamconstructie
- Vervangen van de vloerplaten

Ondernomen acties: Voor zover bekend zijn er geen acties ondernomen. Onbekend waarom, dit hebben we niet kunnen achterhalen.

Is ook bij RCE en gemeente en monumentenzorg navraag gedaan?

> niets tot 2012 gedaan?

## 2012 'onderzoek uitgevoerd in 2011'

Onderzoek: De mogelijkheden tot het verwijderen van vloerplaten door onderzoeksbureau "Lilian Fopma".

Rapport aanwezig: Ja

Aanname: Het rapport beschrijft een aantal mogelijke oorzaken van de geconstateerde gebreken zoals:

- . temperatuurverschillen,
- . spanningen als gevolg van de werking (o.a. windbelasting) van de toren,
- . corrosie,
- . te geringe speling tussen de platen onderling,
- . te geringe speling op de boutgaten,
- . te strak aangedraaide boutverbindingen en te weinig "dragen" van de vloerplaten als gevolg van het scheeflopen.

Resultaat: - Het uittrekken van de vloerplaten is bewerkelijk en arbeidsintensief. Van demonteren van de vloerdelen is geen sprake, alle bouten moesten uiteindelijk destructief verwijderd worden. Op een normale manier de bouten verwijderen was onmogelijk.

- Nauwelijks tot geen speling in de boutgaten.
- Het ijzercement laat zich moeilijk verwijderen, naast opvulling van de naden fixeert het de platen aan elkaar. Voorwaarde voor het uitnemen is dat het ijzercement verwijderd of op zijn minst doorgehaald wordt.
- Kuip- en schachtplaten klemmen ten opzichte van elkaar.
- Naar het zich laat aanzien is een combinatie van de genoemde factoren (met uitzondering van corrosie) de oorzaak van de scheur- en breukvorming.

Rijkswaterstaat Corporate  
Dienst

Datum  
8 oktober 2021

Oplossingen: Om de oorzaken van de problematiek van de Lange Jaap op te sporen is een uitgebreid aanvullend technisch onderzoek nodig.

Is dat het advies?

Ondernomen acties: Op basis van rapportages en stukken nog niet kunnen vaststellen dat dit onderzoek heeft plaatsgevonden.

Wie was opdrachtgever?

## 2012

Project: T.g.v. reorganisatie OP2015 (2012-2015): Overdracht beheer van VWM naar de Corporate Dienst van Rijkswaterstaat

Resultaat: onvoldoende inzicht in:

- de demarcatie
- de (technische) staat van de vuurtoren op dat moment
- het uitgevoerde onderhoud dan wel uitgevoerde reparaties
- de inhoud en verantwoordelijkheid van de (onderhouds-) werkzaamheden die de gecontracteerde aannemer zou (moeten) uitvoeren.

3 jaar lang dus geen activiteiten? Inspecties of iets?

Ondernomen Acties: Er was geen integraal contract (op bouwkundige zaken) beschikbaar, maar alleen losse dossiers. Daarom is in 2016 gestart met het project 'herstelreparatie overdracht'. De overdracht is in 2017 formeel afgerond, waarmee de 18 vuurtorens opgenomen zijn in het nieuwe onderhoudscontract van de CD;

## 2015

Onderzoek: "Arcadis" naar de vraag of de toren nog constructief voldoende veilig is voor de aannemer voor het onderhoud aan de radarinstallatie om zijn werkzaamheden naar behoren te kunnen laten uitvoeren.

Rapport aanwezig: Ja

Resultaat: De trappen zijn voldoende stijf en stabiel om de verlangde belasting te kunnen dragen. De vloerdelen van de 13e verdiepingsvloer hebben niet langer een directe draagweg. De overige vloerdelen waar de trappen op rusten vertonen scheurvorming maar de aanwezige constructieve draagweg is voldoende. Gezien de scheurvorming in de vloerdelen buiten de transportroute is het betreden niet zonder meer veilig.

Oplossingen: Aanbevolen wordt de vloeren af te zetten, zodat personen alleen op de trappen en de tussengelegen vloerdelen kunnen lopen.

Ondernomen Acties: Vloerdelen zijn gestut en de vloeren die niet betreden mogen worden zijn afgezet.

Rijkswaterstaat Corporate  
Dienst

Datum  
8 oktober 2021

### 2016

Onderzoek: Inspectie "Arcadis" De voorgestelde maatregelen zijn uitgevoerd en aan Arcadis is gevraagd de transportroute opnieuw te beoordelen.

Rapport aanwezig: Ja

Resultaat: De transportweg naar de installatie boven in de vuurtoren is, met in acht neming van de afgezette gebieden, veilig te betreden door onderhoudspersoneel tot een belasting van 250 kg per verdieping.

glor  
roces!

Oplossing: N.v.t.

Ondernomen Acties: N.V.T.

### 2017

Onderzoek: Inspectie transportroute "Arcadis"

Rapport aanwezig: Ja

Resultaat: Buiten enkele gebroken ruiten in een raam op de elfde verdieping is de toestand van de toren niet veranderd sinds de vorige schouw. De aangebrachte tijdelijke voorzieningen staan er nog net zo bij als in 2016. De conclusie, situatie ongewijzigd.

conclusie was de conclusie? of kneder?

### 2018

Project: Initiële project Conserveringsonderhoud 7 Vuurtorens

Bestek aanwezig: Alleen van 6 vuurtorens, met uitzondering van Lange Jaap

Opdracht: Uitgangspunt was om van 7 vuurtorens conserveringsonderhoud uit te laten voeren. Vanwege de complexiteit en onduidelijkheden aan de vuurtoren de Lange Jaap, is besloten deze vuurtoren uit het project te halen.

→ er was er mee te Jan?

Besluitvorming: Het is niet te herleiden wie of waar dit is besloten.

↓ ?

Resultaat:

De vuurtoren de Lange Jaap zal worden opgepakt zodra de andere vuurtorens gereed zijn of nagenoeg gereed. Eind 2019 - begin 2020 is actief begonnen met de nodige onderzoeken die moesten leiden tot een oplossing en een Plan van Aanpak voor de Lange Jaap.

Rijkswaterstaat Corporate  
Dienst

Datum  
8 oktober 2021

## 2018

Project:

Inspectie 2018 en nader onderzoek in 2019 door BAM

Rapport aanwezig:

Ja

Resultaat:

Er is geen volledige conditiemeting opgenomen vanwege de veiligheidsvoorschriften.

- Voldoet op meerdere onderdelen niet aan het vereiste onderhoudsniveau.
- Het constructief primaire materiaal vertoont intrinsieke gebreken
- Zorg over de veilige toegankelijkheid

Aanbevelingen:

- Verhelp lekkages om verdere vochtdoorslag te voorkomen
- Inspecteer regelmatig zodat veiligheid van de inspectieroute kan worden gegarandeerd
- Na het uitvoeren van de verschillende veiligheidsadviezen kan het schilderwerk worden uitgevoerd.

Specialistisch onderzoek is nodig om de noodzakelijke informatie te krijgen. BAM heeft een plan van aanpak gepresenteerd.

Ondernomen acties:

RWS heeft BAM verzocht de onderzoeken te staken omdat hetgeen aanvullend nodig is niet past binnen het reguliere onderhoudscontract van BAM voor het bij de CD in beheer zijnde vastgoed en ook de benodigde specialistische kennis niet aanwezig was bij BAM.

duur niets gedaan

## 2019

Project:

Ingenieursbureau Gemeente Rotterdam (IbR) is gevraagd een desk-studie uit te voeren naar de resultaten van eerdere analyserapporten en deze vervolgens te verwerken in een eigen zienswijze op de oorzaak van de opgetreden scheurvorming in de vloeren en flietzen en de afgebroken bouten.

Rapport aanwezig:

Ja

## Resultaat:

De eerste terugkoppeling van scheurvorming in de vloeren dateert uit de jaren 80. Vanaf de jaren 90 zijn er onderzoeken en inspecties uitgevoerd en zijn er plannen voor renovatie ontwikkeld.

Rijkswaterstaat Corporate  
dienst

Datum

8 oktober 2021

- Er zijn in de tussentijds enkele noodmaatregelen doorgevoerd, maar geen structurele maatregelen om eventuele ongunstige effecten van de opgetreden scheurvorming te verhelpen.
- Het effect van scheurvorming op de constructieve veiligheid is tot dusverre niet onderzocht (lokaal, globaal). Er zijn geen ontwerprapporten of maatgevoerde tekeningen beschikbaar.
- In 1998 is de vuurtoren afgesloten voor publiek.
- In 2018 is een gewichtsbepaling ingesteld (max 250 kg/verdieping).

Conclusies inzake constructieve veiligheid:

- Zware scheurvorming in de verbinding van de vloeren aan wanden en schacht vormen geen directe bedreiging voor het veilig beloopbaar zijn van de vloeren, omdat deze inmiddels afdoende aanvullend zijn ondersteund.
- De zware scheurvorming resulteert in grote zones waar vloer en wand (buitenwand en/of schachtwand) grotendeels of volledig onthecht zijn. Dit betekent dat constructieve samenhang verminderd maar niet bedreigend is (conclusie rekenkundig onderzoek PT Structural 2020).
- Scheurvorming in de randverstijvers van de wand. Deze bedreigen de hoofd draagwerking van de wand bij verdere groei. Op dit moment zijn de scheuren niet kritisch, maar deze moeten wel opgenomen worden in een monitorings programma.
- Lekkage wand. De aantasting van de voegvullingen resulteert in doorgaande spleten die watervoerend zijn. Op dit moment resulteert dit vooral in corrosieve aantasting van de wandvloerverbinding. Belangrijkste risico is dat de voegvullingen versneld corrosief aangetast worden waardoor lokale ondersteunende draagwerking van de doorkoppeling van de wandelementen wegvalt. Dit zal vervolgens resulteren in lokale toename van spanningen in de wand omdat daar waar de voegondersteuning wegvalt tussen buitenwandelementen er zetting optreedt.

Ondernomen Acties: Acties voor aanvullende onderzoeken zijn uitgezet, zoals de in de tijdlijn opgenomen onderzoeken in 2019 e.v..

**2019**

Project:

Onderzoek Chroom VI en verflaagdikten Lange Jaap Den Helder

Rapport aanwezig:

ja

Maar op de inhoud, welke acties!



Resultaat:

In de verfmonsters die aan de buitenzijde van de vuurtoren zijn genomen, is een verhoogde concentratie Chroom VI aangetoond.

Rijkswaterstaat Corporate  
Dienst

Datum

8 oktober 2021

Ondernomen Acties:

Geen. Besluitvorming was afwachten tot plan van aanpak renovatie

En wie moest die opstellen?

**2019**

Project:

Memo van assetmanager aan management CD naar aanleiding van rapport van Ingenieursbureau Rotterdam 2019

Memo aanwezig:

Ja

Resultaat:

In de memo wo **Obv wat deze scenario's?** geschreven;

**1. Herstel van de toren (investeren door RWS):**

a. Constructief herstel, zonder behoud van monumentale waarde aan de binnen- en buitenzijde (minimale variant qua investeringen);

b. Constructief herstel, zonder behoud van monumentale waarde aan de buitenzijde (maximale variant qua investeringen);

2. De toren niet herstellen:

Huidige toren demonteren en evt. nieuwe toren terug bouwen

3. Toren verkopen (met bruidsschat)

Keuze:

Er wordt door het DT CD besloten dat op basis van de huidige informatie geen keuze gemaakt kan worden uit de scenario's en dat verder onderzoek noodzakelijk is.

Ondernomen acties:

Begin januari 2020 is budget toegekend om vervolgonderzoeken uit te laten voeren. Tevens is de memo naar collega's van de Bestuursstaf gemaïld met de vraag of vanwege mogelijke media-aandacht de Minister geïnformeerd zou moeten worden.

**Er is geen opvolging gegeven aan deze vraag vanuit de Bestuursstaf, noch is gerappelleerd vanuit de CD.** De start van de pandemie, met alle gevolgen van dien, is hier wellicht mede debet aan.

Ter verduidelijking:

**In de memo wordt abusievelijk gesproken over scheuren in de wanden. Hiermee wordt bedoeld de scheuren in de flenzen.** De scheuren in de wanden zijn pas in sept 2021 aan het licht gekomen. Dit wordt bevestigd door de projectmanager en betrokken ingenieursbureau.

Datum  
3 oktober 2021

**2020**

Project: Onderzoek problematiek vuurtoren Lange Jaap

Besluitvorming: Aanwezig

Resultaat: Besluit genomen om de volgende onderwerpen verder te onderzoeken:  
- Aanwezigheid asbest;  
- Chroom6, nader onderzoek n.a.v. het eerste summiere onderzoek;  
- Chroom6, de dikte van de verflaag  
- Dikte van de ijzercementspecielagen vanaf de buitenzijde.

Acties: Uitvoering gepland voorjaar 2020, echter vanwege weersomstandigheden en Covid 19 verplaatst naar juli 2020

Welke  
deel-  
onder-  
zoeken  
elkemaal?

**2020**

Project: Visuele inspectie aan de binnen en buitenzijde over de gehele lengte van de toren.

Rapport aanwezig: Ja

Resultaat: Verschillende aanvullende gebreken geconstateerd zoals aan bouten en scheurvorming in flenzen (deel van de wandplaten waar de bouten in zitten) en lekkende naden. Er is vervolgonderzoek gestart naar de stabiliteit;

En weer geen maatregelen?

Ondernomen Acties: Vervolgonderzoek naar de stabiliteit is uitgevoerd, zie volgende stappen in tijdslijn 2020-2021.

**2020**

Project: Asbestinventarisatie

Rapport aanwezig: Ja

Resultaat: Tijdens de inventarisatie zijn er geen bronnen aangetroffen waarvoor maatregelen op korte termijn aanbevolen worden.

Ondernomen acties: Nee, in afwachting van overige (deel-)onderzoeken -?

**2020**

Project: Onderzoek zware metalen en Chroom 6

Rapport aanwezig: Ja  
Resultaat: Onderzoek waardes zijn positief.  
Ondernomen acties: Nee, in afwachting van overige (deel-)onderzoeken

Rijkswaterstaat Corporate  
Dienst

Waarom, wat was het totale plan dan qua onderzoeken, wie was opdrachtgever?

## 2020

Project: Onderzoek naar ijzercement

Rapport aanwezig: Ja

Resultaat: Het blijkt dat ijzercement in hoofdzaak is gebaseerd op de toepassing van ijzerpoeder in een verwerkbaar mortel. De verschillen in samenstelling tussen het bemonsterde boorpoeder en de vaste brokjes ijzercement zijn groot. Alleen in de vaste brokjes wordt nog metallisch ijzer aangetoond. Blijkbaar is het overgrote deel van het metallisch ijzer in het ijzercement in de voegen van De Lange Jaap geoxideerd.

Ondernomen acties: Nee, in afwachting van overige (deel-)onderzoeken

## 2020-2021

Project: "PT Struktural" rekenkundige onderbouwing ten aanzien van de sterkte en stabiliteit van de vuurtoren.

Rapport aanwezig: Ja

Resultaat: geen directe zorgen over de stabiliteit, wel zijn onderzoeken nodig naar de kwaliteit van de bouten

Ondernomen acties: Onderzoek laten uitvoeren naar de kwaliteit van de bouten

## 2021

Project: Ultrasoon onderzoek naar de kwaliteit van de bouten

Rapport aanwezig: Ja

Wanneer was dit in 2021?

Resultaat: Tijdens de inspectie op de geïnspecteerde bouten zijn er indicaties waargenomen die duiden op mogelijke scheuren en/of aantasting door (zware) corrosie. Sommige hiervan zijn zo zwaar aangetast dat ook de draad van de bout aangetast is. Advies is dan ook om de bestaande bouten te monitoren.

Acties

Vanwege de scheuren in de wanden die 16 september tijdens de inspectie (zie juli – sep 2021 van de tijdslijn) zijn geconstateerd heeft sinds 16 september 2021 geen monitoring plaats kunnen vinden vanwege de besluiten die verder op in de tijdslijn (juni – sep 2021) staan beschreven.

Rijkswaterstaat Corporate  
Dienst

Datum

8 oktober 2021

### 2021

Project: Test om bouten te verwijderen.

Rapport aanwezig: Ja

Resultaat: Het is niet gelukt om de bouten te verwijderen.

Acties: n.v.t.

### 2021

Project: Proef om de ramen te dichtten om vochtdoorslag te voorkomen.

Rapport aanwezig: nee

Resultaat: proef is geslaagd, dus oplossing lijkt gevonden

Ondernomen acties: Geplande start uitvoering 4 oktober 2021. Werkzaamheden zijn uitgesteld doordat er geen toegang mogelijk is naar aanleiding van het op 16 september uitgevoerde onderzoek.

### 2021

Project: Naden buitenkant afdichten voor vochtdoorslag

Besluitvorming: Aanwezig

Resultaat: In juli is besluit genomen om de naden aan de buitenkant te dichtten middels een noodverband. Afstemming met RCE en gemeente Den Helder voor het **Wat is er gemeld aan RCE en DH?** plaatsgevonden en beide partijen zijn akkoord gegaan.

Ondernomen acties: Offertes aangevraagd en opdracht verleend. Uitvoering gepland 27 september 2021. Vanwege de scheuren die zijn geconstateerd heeft de uitvoering niet plaats kunnen vinden.

↳ dus  
we  
besloten

## **Juli-sep 2021**

Project:

Vastlegging van de huidige situatie, zodat het mogelijk is in de toekomst de progressie van de scheuren in de flenzen te bepalen.

**Rijkswaterstaat Corporate  
Dienst**

**Datum**

8 oktober 2021

Rapport aanwezig:

ja

Resultaat:

Op 16 september is een tussentijdse rapportage ontvangen van meerdere lange wandscheuren. Niet eerder waren wandscheuren bekend. Dit onderzoek heeft tot deze ontdekking geleid. Door de specialisten van RWS, het Ingenieursbureau Rotterdam en TNO is de conclusie getrokken dat er sprake was van een onveilige situatie.

Ondernomen acties:

Op advies van RWS heeft de gemeente Den Helder op 20 september 2021 de omgeving in een straal van 70 meter afgezet om te veiligheid te kunnen waarborgen. Hierover is overleg geweest met de gemeente Den Helder en de veiligheidsregio.

## **Sep 2021**

Project:

Door middel van (aanvullende) berekeningen na te gaan of en zo ja, hoe het mogelijk is de constructieve veiligheid te bepalen. Hierbij in aanmerking nemend de wetenschap dat het waarschijnlijk zeer lastig is, misschien wel onmogelijk, om de constructieve veiligheid middels berekening te kunnen bepalen. Er zijn een groot aantal onzekerheidsfactoren.

Rapport aanwezig:

Nog niet.

Resultaat:

Het definitieve rapport is gedateerd op 7 oktober en gevalideerd door GPO. Oplegmemorandum met nuancering ten aanzien van de reparatie van gietijzer toegevoegd aan het rapport.

Ondernomen acties:

in voorbereiding, afhankelijk van ambtelijke besluitvorming.

## Reactie minister t.a.v. beslisnota, tijdslijn, voorstel participatietraject omgeving

De minister heeft op de tijdslijn, voorstel participatietraject en bijbehorende nota gereageerd. Onderstaand de hoofdlijn uit de stukken en de beantwoording van de vragen uit de tijdslijn door de CD.

### Beslisnota:

- De minister geeft aan dat ze niet vooruit kan lopen op besluitvorming, in communicatie moet naar voren komen dat RWS verantwoordelijkheid neemt t.a.v. grote problemen die uit de tijdslijn naar voren komen. Kortom M wil vooralsnog alle opties open houden en dit samen met de omgevingspartijen in participatietraject uitwerken.

### Verskillend beeld t.a.v. externe signalen

- De minister wil externe signalen (expliciet) opnemen in het externe onderzoek. Bij DBO en de minister lijkt het beeld te leven dat er veel externe signalen zijn (geweest) over de staat van de vuurtoren waar RWS kennelijk niets mee gedaan heeft. Het beeld van CD is echter dat de omgevingspartijen op de hoogte willen worden gehouden over de staat van de vuurtoren en welke inspecties en werkzaamheden RWS uitvoert. Er is wel eens in de media een uitspraak geweest van een omwonende dat het onderhoud slecht is.
- **Advies:** Door [ ] laten uitleggen aan M welke externe signalen er nu wel / niet waren. Er blijft anders een verschillend beeld van DBO / Minister t.o.v. RWS, dat zorgt voor misverstanden.
- Als er externe signalen gemist zijn dan moet dit uit stukken blijken die met RWS gedeeld zijn, verwachting is dat dit dan alsnog bij het onderzoek naar boven komt.

### Openbaarmaking rapporten tijdslijn

- De minister wil ook de rapporten uit de tijdslijn actief naar de Kamer sturen en niet enkel op de website van de Rijksoverheid publiceren. Het gaat echter om 31 documenten, vraag is of dat dit bijdraagt aan de bedoelde transparantie. Risico is dat de Kamer door de bomen het bos niet meer ziet.
- **Advies:** Enkel de notitie van Ing. Bureau Rotterdam over de constructieve veiligheid en de tijdslijn bij te voegen en daarbij te verwijzen naar de website voor de andere rapporten. Anders wordt het voor Kamerleden onoverzichtelijk.
- Check bij de CD hoe het staat met de website. Website is nog niet geregeld, Titi zit erachteraan om dit op 1 december rond te hebben.

### Extern onderzoek:

- I.v.m. de onafhankelijkheid wil de minister dat DGLM / SG opdrachtgever is van het externe onderzoek i.p.v. RWS.

### Voorstel Participatietraject:

- De intentie van de minister lijkt hetzelfde als wij voor ogen hebben: open, transparant, gezamenlijke zoektocht naar een oplossing. Minister wil de scenario's in een open proces uitwerken. **Advies:** hier in het overleg met de minister de nadruk opleggen. Je hebt dan een gezamenlijk vertrekpunt voor de rest van het gesprek over het participatietraject.
- De opmerkingen komen enigszins tegenstrijdig over: enerzijds een gezamenlijke (open) zoektocht naar een oplossing, anderzijds opmerkingen over wat de rol is van de desbetreffende partijen / samenstelling stuurgroep.
- Ook wil de minister dat het gesprek voorafgaand aan stap 1 (het delen van beeld en oordeel over het handelen van RWS) over de financiën al besproken is, dat geldt ook voor hoe de keuze tot een scenario tot stand komt. Het is onduidelijk wat de minister hier bedoelt en met wie dit gesprek gevoerd moet worden, met de omgeving of intern IenW. Dit laatste lijkt ivm de financiële status het meest logisch, maar de minister lijkt te doelen op de omgeving. Als dat laatste zo is, dan gaat de minister voorbij aan het feit dat de omgevingspartijen behoefte hebben om eerst te horen of de Lange Jaap hersteld/herbouwd kan worden. **Advies:** zaak helderheid te krijgen wat de minister nu precies bedoelt. Let op: de toren valt onder IK-sturing (en dus eigenaar/SG) en de radar is SLA-sturing (en dus DGLM).
- Minister vraagt wat het voorziene tijdpad van de verschillende fases is. Hebben wij daar een beeld bij?
- De minister doet voorstel voor een gezamenlijke externe begeleider, vinden we dit een goed voorstel? Lijkt wel in het plaatje te passen (extern onderzoek, externe begeleider).

Kan dat niet ook opgepakt worden door het bureau dat het onderzoek gaat uitvoeren? Of moet het een "publiek persoon" zijn?

#### *Externe signalen*

- RWS schrijft hier zelf op dat er vanuit omgeving in het verleden veel is gehamerd op reparatie en onderhoud. Dat roept bij de minister 1) het beeld op dat er veel externe signalen zijn, vraag is of dat daadwerkelijk zo is, en 2) vervolgvragen op wat hier mee gedaan is. **Advies:** scherp krijgen bij RWS CD of en zo ja, welke externe signalen er nu wel / niet zijn ontvangen.
- De minister wil in het participatietraject de ruimte geven voor de externe signalen en input ophalen voor de hiaten / witte vlekken van de tijdlijn.
- **Advies:** dat is niet handig. Het ophalen van hiaten / witte vlekken gebeurt door het externe onderzoek en is bedoeld om terug te blikken op wat er gebeurd is.
- De eerste fase van het participatietraject is bedoeld om met de omgeving beelden te delen over het verleden om daarna te komen tot oplossingen voor toekomst van de Lange Jaap.

#### *Communicatie aanpak media*

- De communicatie aanpak met de media en participatietraject lopen in het voorstel door elkaar. De minister ziet dat als 2 separate sporen. Er wordt door RWS Communicatie ook gewerkt aan een woordvoeringslijn + QA.

#### **Tijdlijn:**

- De minister geeft aan dat ze het overzicht van de externe signalen mist en wederom dat dit onderdeel moet worden van het externe onderzoek. Deze externe signalen zijn er voor zover bij BS bekend ook niet, dus vandaar dat er geen overzicht van is, zie eerder punt t.a.v. externe signalen.
- Wil hoofdlijn van de tijdlijn terugzien in Kamerbrief, dat is reeds gebeurd.

#### **Vragen minister op vorige versie van de tijdlijn:**

Vraag 1: ik mis zaken zoals wie de opdrachtgevers waren en ook in de tijd missen wat jaren, wat kan ik daar uit concluderen? Wanneer was de overdracht naar assetmanagement?

Antwoord:

- RWS is opdrachtgever richting de markt;
- Conclusie tijdlijn: er is veel (vervolg)onderzoek, maar niet doorpakken met structurele maatregelen. Ook is geconstateerd dat er enkele hiaten / "witte vlekken" zijn in de tijdlijn, die vooralsnog (mede door vertrek medewerkers) niet te achterhalen zijn; het externe onderzoek kan mogelijk leiden tot nadere info / invullen witte vlekken.
- In 2019 is er een nieuwe afdeling vastgoedmanagement opgericht, waar de vuurtorens zijn ondergebracht. Daarmee zijn de vuurtorens onderdeel van het reguliere assetmanagement proces.

Vraag 2: geen inspecties tussen 2002 en 2008?

Antwoord: Dat is onbekend, er is sprake van een hiaat / "witte vlek" in tijdlijn.

Vraag 3: Is er tot 2012 niets gedaan met de bevindingen uit 2010? Is ook bij RCE en gemeente en monumentenzorg navraag gedaan?

Antwoord: De bevindingen zijn ter informatie gedeeld met de RCE. Wat er verder mee is gedaan is door het verlaten van medewerkers binnen RWS niet meer te achterhalen en er is geen vastlegging van gevonden gedurende de periode dat hier onderzoek naar is gedaan.

Vraag 4: Heeft het onderzoeksbureau 'Lilian Fopma' geadviseerd om uitgebreid aanvullend technisch onderzoek te doen?

Antwoord: Ja.

Vraag 5: "Op basis van rapportages en stukken nog niet kunnen vaststellen dat dit onderzoek heeft plaatsgevonden." Wie was de opdrachtgever?

Antwoord: RWS.

Vraag 6: 2012 t.g.v. reorganisatie OP2015 (2012 – 2015), wanneer is het terug gegaan naar het regulier proces?

Antwoord: In 2019 met de komst van de nieuwe afdeling vastgoedmanagement.

"Er was geen integraal contract (op bouwkundige zaken) beschikbaar, maar alleen losse dossiers. Daarom is in 2016 gestart met het project 'herstelreparatie overdracht'. De overdracht is in 2017 formeel afgerond, waarmee de 18 vuurtorens opgenomen zijn in het nieuwe onderhoudscontract van de CD."

Vraag 7: de minister plaatst hier vraagtekens bij.

Antwoord: vraag is waar M haar vraagtekens bij plaatst.

Vraag 8: periode 2012 – 2015: 3 jaar lang dus geen activiteiten? Inspecties of iets?

Antwoord: Nee; niet voor zover we hebben kunnen achterhalen.

Vraag 9: t.a.v. 2016 en 2017 vragen M niet leesbaar.

Vraag 10: 2018 - Waarom is vuurtoren Lange Jaap uit het project conserveringsonderhoud met andere vuurtorens gehaald?

Antwoord: Vuurtoren de Lange Jaap is uit het conserveringsproject gehaald om er een separaat renovatieproject van te maken. Er was nl. veel meer nodig dan alleen conserveren.

"besluitvorming: het is niet te herleiden wie of waar dit is besloten"

Vraag 11: de minister plaatst hier vraagtekens bij.

Antwoord: PM.

"Ondernomen acties: RWS heeft BAM verzocht de onderzoeken te staken, omdat hetgeen aanvullend nodig is niet past binnen het reguliere onderhoudscontract van BAM voor het bij de CD in beheer zijnde vastgoed en ook de benodigde specialistische kennis niet aanwezig was bij BAM."

Vraag 12: Dus er is niets gedaan?

Antwoord: BAM had de benodigde specialistische kennis niet in huis. Ingenieursbureau Rotterdam is daarna ingeschakeld. PM

Met opmerkingen [HE(1)]: Is nog geen antwoord op de vraag van M, want vraag is wat ing. Bureau R'dam vervolgens gedaan heeft. Heeft die de werkzaamheden uitgevoerd, beeld is van niet.

2019 – "ondernomen acties: Acties voor aanvullende onderzoeken zijn uitgezet, zoals de in de tijdslijn opgenomen onderzoeken in 2019 e.v."

Vraag 13: Maar op de inhoud, welke acties?

Antwoord: zie vervolg tijdslijn.

2019 – t.a.v. onderzoek Chrom VI, "ondernomen acties: geen. Besluitvorming was afwachten tot plan van aanpak renovatie"

Vraag 14: en wie moest die opstellen?

Antwoord: RWS Corporate Dienst.

Vraag 15: Wat was de grondslag om herstel als optie te melden in de memo van 2019?

Antwoord: Op basis van de technische conditie op dat moment leek herstel nog tot de mogelijkheden te behoren. Onderzocht moest nog wel worden hoe de vuurtoren hersteld kon worden en welke effecten dat zou hebben op de monumentale status.

Vraag 16: Door wie is in 2020 budget toegekend om vervolgonderzoeken uit te laten voeren?

Antwoord: Door RWS-CD.

Vraag 17: Welke vervolgonderzoeken?

Antwoord: zie verderop in de tijdslijn.

2020: "Verschillende aanvullende gebreken geconstateerd zoals aan bouten en scheurvorming in flenzen (deel van de wandplaten waar de bouten in zitten) en lekkende naden. Er is vervolgonderzoek gestart naar de stabiliteit."

Vraag 18: En weer geen maatregelen?

Antwoord: klopt.

"Ondernomen acties: Nee, in afwachting van overige (deel-)onderzoeken."

Vraag 19: Waarom in afwachting van deelonderzoeken?

Antwoord: De uitkomsten van deze deelonderzoeken zouden input zijn voor het plan van aanpak tot renovatie van de vuurtoren.



Vraag 20: Waarom, wat was het totale plan dan qua onderzoeken, wie was opdrachtgever?

Antwoord:

De uitkomsten van deze deelonderzoeken zouden input zijn voor het plan van aanpak tot renovatie van de vuurtoren. De CD was opdrachtgever

*2021 – Ultrasoon onderzoek naar de kwaliteit van de bouten*

Vraag 21: wanneer was dit in 2021?

Antwoord: In februari/maart 2021

*2021 – "In juli is besluit genomen om de naden aan de buitenkant te dichten middels een noodverband. Afstemming met RCE en gemeente Den Helder voor het noodverband heeft plaatsgevonden en beide partijen zijn akkoord gegaan."*

Vraag 22: door wie is dit besloten?

Antwoord: Besluit is genomen door RWS-CD. Noodverband is besproken met de RCE en gemeente. Die hebben een positief advies gegeven en de gemeente heeft een vergunning verleend.

Vraag 23: Wat is er gemeld aan RCE en DH?

Antwoord: zie beantwoording vraag 22.

**Van:** [REDACTED] (BS) <[REDACTED]@rws.nl>

**Verzonden op:** dinsdag 30 november 2021 11:39:51

**Aan:** [REDACTED] (BS) <[REDACTED]@rws.nl>; [REDACTED]  
[REDACTED]@rws.nl>

**Onderwerp:** RWS-2021 41556 02. Procesvoorstel participatie Lange Jaap 4 (004) - OPMERKING MINISTER ZICHTBAAR.pdf

**Bijlagen:** RWS-2021 41556 02. Procesvoorstel participatie Lange Jaap 4 (004) - OPMERKING MINISTER ZICHTBAAR.pdf

**Categoriën:** in iBabs

Beste [REDACTED].

Hierbij nav overleg van zojuist het voorstel voor het participatietraject waarop de minister gereageerd heeft (opmerkingen M zijn zichtbaar in deze versie).

[REDACTED], kan je deze svp ook in Ibabs plaatsen.

Groet, [REDACTED]

Ps. Ik vermoed dat het inmiddels een hele waslijst is aan stukken in Ibabs, maar dat komt omdat er ook veel terugkomt met opmerkingen M, waardoor de eerdere stukken alweer achterhaald zijn. Als eea onduidelijk is dan weet je me te vinden.

Dit zijn allemaal constatering, niet uitgangspunten en overwegingen (t), en in alle openheid, te komen tot een gedragen beeld, oordeel en voorstel over de toekomst van de Lange Jaap.

Uitgangspunt is open, transparant en open staan voor gezamenlijke zoektocht naar oplossingen.

Zodat je een gezamenlijke startpositie krijgt van de staat van de toren

Dat je een gezamenlijke zoektocht wilt naar oplossingen die passen bij rijksmonumenten en financieel ook realiseerbaar zijn

Dat je een verplichting hebt om je tot het uiterste in te spannen in uw zorgplicht voor monumenten

Dat je dit dus zo open en transparant mogelijk wilt doen dus alle informatie openbaar maakt

Etc

Om dit proces goed en met de juiste mate van interactie met de omgeving en bestuurlijke partijen laten verlopen, gaan we samen met hen afspraken maken over hoe we het proces gaan inrichten/besturen. Daarover vinden eerst gesprekken plaats met DGLM, gemeente (Bgm, Wth cultuur) provincie (gedeputeerde cultuur), Raad voor Cultureel Erfgoed, Huisduiner Belang etc. Daaruit komt een afspraak over het inrichten van het proces, over de wijze van besturen, de openheid van het proces en over de samenwerking in communiteit.

#### Suggesties van RWS voor fasering en opzet:

##### I Delen van het beeld en het oordeel

Media uit dit plan houden, want daar is het niet voor bedoeld. Wel gerelateerd, maar echt een separaat vraagstuk. De insteek moet zijn: alles is hier ook voorbereiden op de signalen die mensen zelf hebben gegeven en wellicht input laten geven voor witte vlekken extern onderzoek een zelfde oordeel maar in stuurgroep. Wie oordeelt nu?

Ad III) wat is idee over samenstelling stuurgroep?

En de scenario's lijken hier ineens niet meer in een open proces te worden uitgewerkt?

De financiën moeten al in het gesprek voorafgaand aan fase I zijn besproken.

Een referendum kan uitkomst zijn, maar niet inzet. Is een instrument, geen doel op zich. Hangt echt af van de aanpak. Hoe keuze voor een scenario tot stand komt, moet blijken uit gesprek voorafgaand aan fase I bewonersavond en mediacommunicatie.

##### III Gezamenlijke beeld- en besluitvorming over de aanpak

Hier nemen we het oordeel over de redbaarheid van de toren als uitgangspunt voor het ontwikkelen van enkele scenario's. Vorm: stuurgroep. Dit kunnen scenario's zijn als a) Herstel b) Replica c) Nieuw maar anders of d) Demonteren en niet terugbouwen. Of varianten erop (bv alleen de bovenkant replica, deels nieuw etc.) Daarbij worden vooraf financiële kaders aangereikt door het departement en evt. provincie. Mogelijk kan een marktconsultatie helpen bij het in beeld brengen van de kosten van de scenario's. Al dan niet via een lokaal raadgevend referendum over de scenario's, kan dan een voorkeursbesluit worden voorgedragen over het meest kansrijke scenario met het meeste draagvlak en dat wordt voorgelegd aan de minister. Stuurgroep maakt na besluitvorming mogelijke vervolgspraken.

En waarschijnlijk obv laatste onderzoek niet in huidige verschijningsvorm te redden

Derste poging.

Derhoud behoud.

Van wat

En wat is daarmee gedaan en meenemen in onderzoek

Wat zien we als rol gemeente? En raad voor cultureel erfgoed? Graag ook bespreken

Dit bespreken svp, want zou media echt even apart doen.

Wat is het voorziene tijdspad in de verschillende fases? En

zou een gezamenlijke externe begeleider zoeken

Mis extern onderzoek

Over het handelen van RWS

geeft. Er is iets niet oek op onderzoek en dat deze

van belang anders emoties en beloven hen

.

!

!

van waar mogelijk

ch beeld over de

etrokken zijn. Basis:

dra mag aanwezig zijn en

en oordeel:

obv wat!

wil het hier en met welke doel? Rol DGLM?

**Van:** [redacted] (CD) <[redacted]@rws.nl>

**Verzonden op:** dinsdag 30 november 2021 22:25:41

**Aan:** [redacted] (CD) <[redacted]@rws.nl>; [redacted] (BS) <[redacted]@rws.nl>; [redacted] (BS) <[redacted]@rws.nl>; [redacted] (BS) <[redacted]@rws.nl>; [redacted] (GPO) <[redacted]@rws.nl>; [redacted] (WNN) <[redacted]@rws.nl>; [redacted] (CD) <[redacted]@rws.nl>; [redacted] (CD) <[redacted]@rws.nl>; [redacted] (CD) <[redacted]@rws.nl>; [redacted] (BS) <[redacted]@rws.nl>

**CC:** [redacted] (CD) <[redacted]@rws.nl>

**Onderwerp:** RE: procedure sloop VT Lange Jaap

Dit komt volledig overeen met wat rce heeft gezegd. Ga er maar van uit dat er procedures gaan komen. Wellicht pas we echt een participatietraject zouden kunnen doen dat anders ligt maar voor nu denk ik dat versnelling niet aan de orde gaat zijn.

Nu ja. Tot morgen

Verzonden met BlackBerry Work  
(www.blackberry.com)

---

**Van:** [redacted] (CD) <[redacted]@rws.nl>

**Datum:** dinsdag 30 nov. 2021 8:34 PM

**Aan:** [redacted] (CD) <[redacted]@rws.nl>; [redacted] (BS) <[redacted]@rws.nl>; [redacted] (BS) <[redacted]@rws.nl>; [redacted] (BS) <[redacted]@rws.nl>; [redacted] (GPO) <[redacted]@rws.nl>; [redacted] (WNN) <[redacted]@rws.nl>; [redacted] (CD) <[redacted]@rws.nl>; [redacted] (CD) <[redacted]@rws.nl>; [redacted] (CD) <[redacted]@rws.nl>; [redacted] (BS) <[redacted]@rws.nl>

**Kopie:** [redacted] (CD) <[redacted]@rws.nl>

**Onderwerp:** procedure sloop VT Lange Jaap

Allen

Eind van de middag een overleg gehad met [redacted] "jurist binnen de CD" en [redacted] "projectmanager" v.w.b. de procedures en mogelijkheden rondom het versneld kunnen doorlopen van de procedures, of het niet hoeven te volgen van bepaalde procedures, om uiteindelijk over te kunnen gaan tot sloop van de Vuurtoeren.

Hierbij een samenvatting van hetgeen er is besproken.

- Voor het evt. slopen van de vuurtoren gelden vergunningplichten en daarmee samenhangende procedures en termijnen, met name vanwege de monumentale status. Deze kunnen niet zondermeer door het Rijk terzijde worden geschoven. De gemeente is bevoegd gezag voor deze vergunningen.
- We hebben als eigenaar van de vuurtoren een plicht om te voorkomen dat de (technische staat van) de vuurtoren een gevaar vormt voor de gezondheid of veiligheid. Om die gevaren te voorkomen/weg te nemen zijn we als eigenaar verplicht om maatregelen te treffen, maar wel binnen de wet.
- De gemeente is verantwoordelijk voor de openbare orde en veiligheid binnen de gemeente en heeft de bevoegdheid noodmaatregelen te treffen en op te leggen. Daarbij hoort het sluiten en slopen van gebouwen. Zo'n maatregel zal echter steeds proportioneel moeten zijn. Dus als het gevaar voor de gezondheid of veiligheid met minder ingrijpende maatregelen kan worden weggenomen, dan moet die minder ingrijpende maatregel worden getroffen of opgelegd.

Op basis van hetgeen de wet zegt, ziet [redacted] geen reden en aanleiding binnen wet-en regelgeving om het demonteren van de VT te zien als een calamiteit. Het gevaar voor de gezondheid en veiligheid van de omgeving is immers weggenomen door het afsluiten van het gebied.

We hebben ook besproken de aanwezigheid van chroom 6 en het vrij komen ervan mocht de VT omvallen.

Vanuit RWS is een document en advies opgesteld wat de gezondheidsrisico's zijn mocht de VT omvallen.

Op basis wat daarin staat kunnen we dit niet laten vallen onder 'gezondheidsrisico'.

De gemeente heeft bepaalde noodbevoegdheden maar ook zij dienen zich te houden aan wet- en regelgeving.

Op basis van de huidige situatie schatten wij in dat de gemeente niet gaat/kan afwijken van wet- en regelgeving en zal er geen noodprocedure worden gestart. Dit is wel aan de gemeente. Daarbij speelt vooral de ernst van de situatie voor de veiligheid, maar zal zeker ook worden

betrokken dat sloop gevoelig ligt in de omgeving.

Waar kan er tijdwinst worden behaald!

We kunnen tijd winnen door nu met de gemeente en RCE in gesprek te gaan en hun te voorzien van de nodige informatie en documentatie zodat ze zo vlot mogelijk de nog in te dienen vergunning in behandeling kunnen nemen.

Als uiteindelijk voor sloop wordt gekozen, moet RWS een sloopvergunning aanvragen en de gemeente moet het verzoek indienen bij de RCE voor het toestaan van de aantasting van monumentale waarden door de sloop.

Bezwaren

De omgeving kan opkomen tegen de vereiste omgevingsvergunning sloop, door het indienen van zienswijzen en uiteindelijk een gang naar de rechter.

Het is niet ondenkbaar dat er bezwaren worden ingediend wat de nodige vertraging met zich meebrengt.

Hoe graag de minister het wilt, we dienen ons te houden aan wet- en regelgeving en moeten de procedures volgen

Wanneer we met de gemeente en RCE in gesprek gaan en de vergunning gaan indienen moeten we goed afstemmen.

█ komt nog met een tijdslijn.

Met vriendelijke groet,



**Van:** [redacted] (CD) <[redacted]@rws.nl>

**Verzonden op:** dinsdag 30 november 2021 20:36:30

**Aan:** [redacted] (CD) <[redacted]@rws.nl>; [redacted] (CD) <[redacted]@rws.nl>

**Onderwerp:** FW: kranten artikel IECRT rapport 2010

Zie wat [redacted] heeft gevonden.

Kijk wat er staat over inspecteren van de vuurtoren! Hebben wij als cd al een behoorlijke aanscherping gedaan met eens in de 4 jaar fysiek inspecteren.

Met vriendelijke groet



---

**Van:** [redacted] (CD) <[redacted]@rws.nl>

**Verzonden:** dinsdag 30 november 2021 17:05

**Aan:** [redacted] (CD) <[redacted]@rws.nl>

**Onderwerp:** kranten artikel IECRT rapport 2010

Voor als je een minuut over hebt.

[https://www.noordhollandsdagblad.nl/cnt/dmf20180921\\_6623811?utm\\_source=google&utm\\_medium=organic](https://www.noordhollandsdagblad.nl/cnt/dmf20180921_6623811?utm_source=google&utm_medium=organic)

Met vriendelijke groet



**Van:** [REDACTED] (BS) <[REDACTED]@rws.nl>

**Verzonden op:** woensdag 1 december 2021 18:10:12

**Aan:** [REDACTED] - DBO <[REDACTED]@minienw.nl>

**CC:** [REDACTED] (BS) <[REDACTED]@rws.nl>

**Onderwerp:** verzoek extern onderzoek [REDACTED] naar vuurtoren Kijkduin, Den Helder

Dag [REDACTED],

Zoals zojuist besproken zou ik nog op de mail zetten wat de bedoeling is van het externe onderzoek dat de minister door [REDACTED] naar vuurtoren Kijkduin (beter bekend als 'Lange Jaap') uitgevoerd wil hebben.

De reden dat [REDACTED] wordt gevraagd is i.v.m. de onafhankelijkheid van het onderzoek. Het extern onderzoek moet door een externe partij/bureau buiten IenW worden uitgevoerd en is bedoeld om het doorlopen proces van de afgelopen jaren te evalueren. Daarbij wordt gevraagd om:

1. de hiaten in de tijdlijn (vanaf 1988 tot heden) op te helderen;
  2. mogelijke externe signalen die RWS gemist heeft te achterhalen;
  3. Lessen te trekken uit de gang van zaken.
- Bij dit externe onderzoek is het de bedoeling dat ook relevante omgevingspartijen worden betrokken (zie punt 2).

Je kan [REDACTED] (in CC) en mij vanuit RWS Bestuursstaf gebruiken als eerste aanspreekpunt. Wij kunnen je in contact brengen met andere collega's van RWS en zorgen dat jij en je collega's de benodigde informatie ontvangen.

Bedankt alvast.

Groet, [REDACTED]





**RWS Bestuursstaf**

Rijnstraat 8  
2515 XP Den Haag  
Postbus 20906  
2500 EX Den Haag

F  
www.rijkswaterstaat.nl

**Contactpersoon**

# verslag

Verslag van Staf Minister - DG RWS

**Datum**  
1 december 2021

---

Datum bespreking **1 december 2021**  
Deelnemers **Barbara Visser, [redacted]  
[redacted]  
[redacted]  
[redacted]  
[redacted] (FIB), [redacted] (DBO), [redacted]  
[redacted] (secretaris)**  
Afschrift aan **Bestuur RWS en stafdirecteuren**

---

## **Vuurtoren Lange Jaap**

Contactpersoon: [redacted]

- Naar aanleiding van het gesprek dat gisteren (30/11) heeft plaatsgevonden over de Lange Jaap, wordt aan de Minister een lijn voorgesteld hoe het vervolgtraject eruit gaat zien.
- Feiten: omgeving is veilig gesteld, vuurtoren is niet toegankelijk i.v.m. constructieve staat en de wettelijke verplichting is uitgezocht.
- Voorgesteld wordt om: iedere optie om de toren te behouden te onderzoeken, een ongecontroleerde val van de toren te voorkomen en de omgeving mee te nemen in alle feiten voordat er een definitief besluit genomen wordt.
- Aan de Minister wordt gemeld dat de gemeente het bevoegd gezag is en dat de gemeente het besluit moet nemen over de omgevingsvergunning. Zij kunnen de Rijksdienst voor Cultureel Erfgoed (RCE) en anderen om advies vragen.
- TNO, ingenieursbureau Rotterdam en RWS zelf hebben onderzoek gedaan naar de constructieve veiligheid van de vuurtoren en gezocht naar oplossingen hoe de toren toch behouden kan blijven. Op basis van deze onderzoeken is het niet mogelijk om een inschatting te maken hoe de vuurtoren behouden kan blijven. Om daar een goede inschatting van te maken zou de vuurtoren visueel geïnspecteerd moeten worden, maar dat is niet mogelijk i.v.m. de constructieve staat (instortingsgevaar). Ook met bedrijven is gekeken wat zij eventueel kunnen doen om de vuurtoren te behouden, maar dat biedt eveneens geen uitkomst. Zonder kennis van de



huidige technische staat, kan ook stutten van de toren leiden tot instorting.

- Rijkswaterstaat stelt daarom voor om (als ultieme poging) twee hoogleraren te vragen om nader onderzoek te doen naar de korte, middellange en lange termijn. Daarbij vraagt RWS aan hen om de resultaten medio januari gereed te hebben, zodat eind januari een besluit genomen kan worden door M. De onderzoeksvragen zijn:
  - o Korte termijn: onderzoeken wat je kunt doen om te voorkomen dat de vuurtoren acuut instort
  - o Middellange termijn: onderzoeken wat je op de middellange termijn kunt doen om de vuurtoren te behouden
  - o Lange termijn: onderzoeken wat je kunt doen om de vuurtoren, indien mogelijk, een andere functionaliteit te geven.
- De Minister is bezorgd omdat in de beeldvorming het beeld kan ontstaan dat RWS niet direct gehandeld heeft na het uitkomen van de drie rapporten (begin oktober) op de vraag *wat je kunt doen om instorting te voorkomen*.
- Rijkswaterstaat geeft aan dat er wel degelijk acties zijn ondernomen sinds de uitkomsten van de drie rapporten. De Minister benadrukt het belang om het technische verhaal zo simpel mogelijk uit te leggen t.b.v. het begrip van de omgeving. In de Q&A's die worden voorbereid voor de Minister zal inzichtelijk worden gemaakt wat RWS gedaan heeft. **Actie BS-PIV.**
- De Minister vraagt om ook in de Kamerbrief aan te geven welke stappen er sinds de uitkomsten van de drie rapporten zijn genomen en langs welke lijnen het onderzoek van de twee hoogleraren verder zal gaan (korte, middellange en lange termijn). **Actie BS-PIV**
- Met de Minister is gesproken over de vergunningprocedure (voor aanpassing is volgens HBJZ een vergunning van college nodig) en is besproken dat voor het vergunningstraject ook een bezwaar en beroepsprocedure geldt. Eventueel zou een calamiteitenroute hierin bewandeld kunnen worden, maar daarover zijn nog geen afspraken gemaakt. De mogelijkheid hiertoe zal nader worden onderzocht. **Actie RWS-CD en HBJZ**
- RWS zal vandaag met de gemeentes het voorstel voor nader onderzoek en de scenario's herbouw, herbouw + andere functionaliteit en demontage met hen bespreken. Daarbij spreekt RWS eerst met de burgemeester en daarna met de wethouder. M wil graag dat de gemeente vertrouwelijk omgaat met de informatie zolang de TK nog niet is geïnformeerd. Daarnaast wil M graag dat na het informeren van de TK de gemeente (in afstemming met RWS/IenW) ook de omgeving meeneemt. **Actie RWS-WNN**
- Na het uitsturen van de Kamerbrief, zal een traject opgestart worden om samen met de gemeente de omgeving mee te nemen in de stappen die zijn gezet en nog gezet gaan worden. Hierin wordt ook de scenario's, het vervolgonderzoek door de twee hoogleraren en het juridische traject besproken. Samen met hen zal dan gekeken worden wat er mogelijk is op basis van de uitkomsten van de onderzoeken. Digitaal wordt informatie verstrekt over de inhoud en het proces, alsook de mogelijkheid tot het stellen van vragen of het doen van suggesties door de omgeving.
- Er is gesproken over hoe M hierover zal communiceren naar aanleiding van de Kamerbrief. Dit zal nader worden afgestemd tussen RWS, DCO en M. **Actie DCO**

RWS Bestuursstaf

Datum

1 december 2021

- In de Kamerbrief zal ook gesproken over de vuurtoren in Kijkduin. De problematiek is hier minder urgent, maar er zal morgen of overmorgen ook overleg zijn met de gemeente Den Haag. Wederom vraagt M aandacht voor de vertrouwelijkheid i.v.m. informeren TK. **Actie RWS-WNZ**

Buiten scope

RWS Bestuursstaf

Datum  
1 december 2021



**RWS Bestuursstaf**

**Datum**  
1 december 2021

CONCEPT

Overleg via Teams over de situatie met betrekking tot de Vuurtoren Lange Jaap Den Helder/Huisduinen.

Datum: 1 december 2021, 17.15 uur.

Aanwezig: Burgemeester Den Helder [REDACTED] (D66, burgemeester sinds maart 2021); [REDACTED]  
[REDACTED]

De volgende zaken hebben de revue gepasseerd:

- Korte kennismaking [REDACTED], [REDACTED], [REDACTED].
- Powerpoint met tijdlijn is gedeeld, zoals deze op 1 dec ook met M in Stafoverleg is doorgenomen. Feiten en vervolgstappen worden toegelicht.
- Vertrouwelijkheid is besproken (tot naar verwachting maandag als de tweede kamer wordt geïnformeerd). Burgemeester bevestigt vertrouwelijkheid, zodat regie bij de Minister kan (blijven) liggen. [REDACTED] verzorgt "tussenlanding" bij de wethouder voor aankondiging gesprek met [REDACTED] en [REDACTED] (in het bijzijn van [REDACTED]) over hetzelfde als nu met de burgemeester is doorgenomen. NOOT: dit gesprek vindt plaats do 2 dec om 16.30 in bijzijn burgemeester.
- Besproken dat we afgelopen periode naar aanleiding van de rapporten die er liggen hebben beoordeeld. Situatie is blijvend onveilig. We kunnen de nabije omgeving en dus ook de toren zelf, niet betreden, waardoor zowel veilig stellen (stutten) als opknappen/herstellen niet mogelijk lijkt. RWS gaat een uiterste poging doen om te kijken of hiertoe toch mogelijkheden zijn. Twee hoogleraren zullen het vraagstuk nogmaals bezien en nemen opties vanuit markt hierin mee. Proces zal tot ongeveer medio januari 2022 lopen, waarna de Minister eind januari 2022 een keuze zal maken over wat er te doen is. Gemeente beslist over vergunningaanvraag, die hieruit naar alle waarschijnlijkheid zal volgen.
- Deze zelfde lijn is ook met Rijksdienst voor het Cultureel Erfgoed besproken.
- Alle rapporten en (markt)suggesties komen online op moment communicatie aan de kamer.
- Stelt de gemeente er prijs op als de Minister (waarschijnlijk maandag) naar gemeente komt om zelf pers te woord te staan?  
[REDACTED] zit klem met de corona-situatie... Openbare orde en veiligheid is van de burgemeester. Raadsvergaderingen zijn online, bijeenkomsten niet mogelijk. Liever nu niet, maar def besluit na morgen 16.30 overleg wethouder. Burg geeft aan dat boodschap nu is: ziet er niet goed uit, gaan we toelichten en we doen uiterste poging. Daarbij passen techneuten

en anderen die kunnen toelichten. Beter als M eind jan komt, met de boodschap: 'alles geprobeerd, alles experts betrokken, iedereen gehoord etc neem ik het besluit om.....'

#### Vragen/opmerkingen van de burgemeester na deze toelichting:

- Demonteren klinkt als uit elkaar halen zoals bij lego tbv hergebruik, om daarna identiek weer op te bouwen. Sloop is beter woord. In ieder geval goed uitleggen.
- Sloopvergunning: de mogelijkheid is reëel dat er druk op de gemeente zal worden uitgeoefend om niet te verlenen (verkiezingstijd). Is er nog mogelijkheid dat andere hogere overheid beslissing overneemt van de gemeente? Er zijn best veel wetten waar een hoger orgaan het soms mag overnemen. Uit laten zoeken door [REDACTED].
- Wat komt er terug na demontage? Doel is terugbouw in wat voor verschijningsvorm dan ook, na echt participatie-traject. Burgemeester geeft aan vooral nu niet meenemen in de communicatie. Dan lijkt het alsof we eigenlijk besluit al hebben genomen, en dat hebben we ook niet. Dus: we doen uiterste poging, daarna neemt M besluit. Goed als M dan naar DH komt om dit toe te lichten. Dan heeft ze ook echt een boodschap, nu is het toch vooral uitleggen, luisteren, en nog verder onderzoeken wat mogelijk is. Het in gang zetten van wat er voor nodig is om een sloopvergunning aan te vragen is in zichzelf niet verkeerd. Vanuit comm de boodschap dat van M verwacht mag worden dat ze dit als proces uitzoekt is prima. Zolang de sloopvergunning maar niet alvast wordt geschreven/gemaakt. Zorg wellicht ook voor inzicht in vuurtorens Indonesië. De vraag hoe het daar zit en waarom die er nog wel staan komt zeer zeker.
- Kan RWS aantonen dat meer onderhoud de huidige situatie had kunnen voorkomen? Dat zou erg helpen in een zachte landing van de boodschap. Antwoord: Nee.
- Communicatie suggestie burgemeester voor minister: ik heb onderzoeken op een rijtje gezet ... doe in de komende periode nogmaals allerlaatste onderzoek om te kijken wat mogelijkwijs nog kan en maak daarna mijn keuze wat te doen. Eerlijkheid gebied wel te zeggen dat de opties er niet rooskleurig uitzien. Realiteit is wel dat de stand van zaken nu onveilig is en zal blijven en dus moet ik demonteren onderzoeken

(winstwaarschuwing!). Voorstel om ook in het buitenland gelijksoortige torens te bekijken.

- ■ meldt dat Den Helder uitstekende relatie heeft met de RCE, die hij liever niet nodeloos onder druk wil zetten.



Rijkswaterstaat  
Ministerie van Infrastructuur en Waterstaat

# Doorkijk

## Project vuurtoren De Lange Jaap

Vastgoedmanagement  
XX-XX-XXXX



## Inleiding

*Vraagstelling: een eerste schets van een projectorganisatie dat binnen drie maanden een uitwerking kan opstellen na definitief besluit over uit te werken scenario.*

### Onderwerpen in doorkijk:

- Uitwerkingsniveaus
- Advies over uitwerking
- Inhoud uitwerking
- Complexiteit in afhankelijkheid en tijd
- Voorstel projectorganisatie en samenwerking



# Uitwerkingsniveaus



Waarom? Dit biedt sneller inzicht in positie RCE. Er zijn namelijk drie scenario's mogelijk in een monument afvoerprocedure:

1. het voorstel wordt niet overgenomen
2. er is nader onderzoek nodig
3. het voorstel wordt overgenomen en de formele procedure wordt gestart.

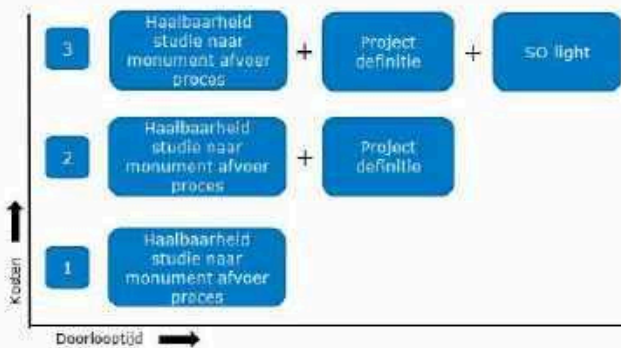

Standaardtaal beschrijving DNR

**Haalbaarheidsstudie:** het inventariseren en analyseren van een huilvestingsbehoefte of marktvraag en het onderzoeken van de haalbaarheid van een project om in die behoefte of marktvraag te voorzien.

**Projectdefinitie:** het zodanig inventariseren en vastleggen van de ambities, eisen, wensen, verwachtingen en voorwaarden van de opdrachtgever en toekomstige gebruikers, dat op basis daarvan een ontwerpproces kan worden gestart.

**Structuur Ontwerp:** het ontwikkelen van een globale voorstelling van het project, zodanig dat deze een goed beeld geeft van de oplossingen op stedenbouwkundige schaal en van de hoofdvorm en hoofdindeling van de bebouwing.

BEDRIJFSVERTROUWELIJK



## Uitwerkingsniveaus

### Globale varianten-analyse

Perspectief	Criterium	Context	1	2	3
Risiko's	Juridisch	Snelheid vs. Zorgvuldigheid. Aanvraag monument afvoeren -> naast RCE en gemeente ook aannemelijk dat er zienswijzen en beroepen komen. Afhankelijk van...	++	+	-
	Organisatorisch	Hoeveelheid werk in combinatie met beschikbaarheid (zowel intern als extern)	+	+/-	-
	Technisch		-	-	+
	Financieel	Door in fasen te werken is de kans op faalkosten minder + kosten uitwerking	+	+/-	-
Planning	Tijdelijke situatie	Huidige situatie langer in stand. Door degradatieproces steeds onveilig. Langere gevolgen planschade omgeving.	-	+/-	+
	Doorlooptijd	Vanwege afhankelijkheden zijn veel scenario's onbekend. Uitwerken zonder overeenstemming.	+	-	-
Totaal					

Haalbaarheidsstudie + projectdefinitie



## Wat weten we dan?

### Haalbaarheidsstudie:

- het onderzoeken van de planologische, functionele, economische en juridische haalbaarheid van verschillende oplossingsrichtingen
- Advies over uitwerking
- Inhoud uitwerking
- Complexiteit in afhankelijkheid en tijd
- Voorstel projectorganisatie en samenwerking

### Projectdefinitie:

- (prestatie-)eisen, wensen, verwachtingen en voorwaarden met betrekking tot het bouwwerk en het documenteren daarvan in een Programma van Eisen
- Advies over uitwerking
- Inhoud uitwerking
- Complexiteit in afhankelijkheid en tijd
- Voorstel projectorganisatie en samenwerking

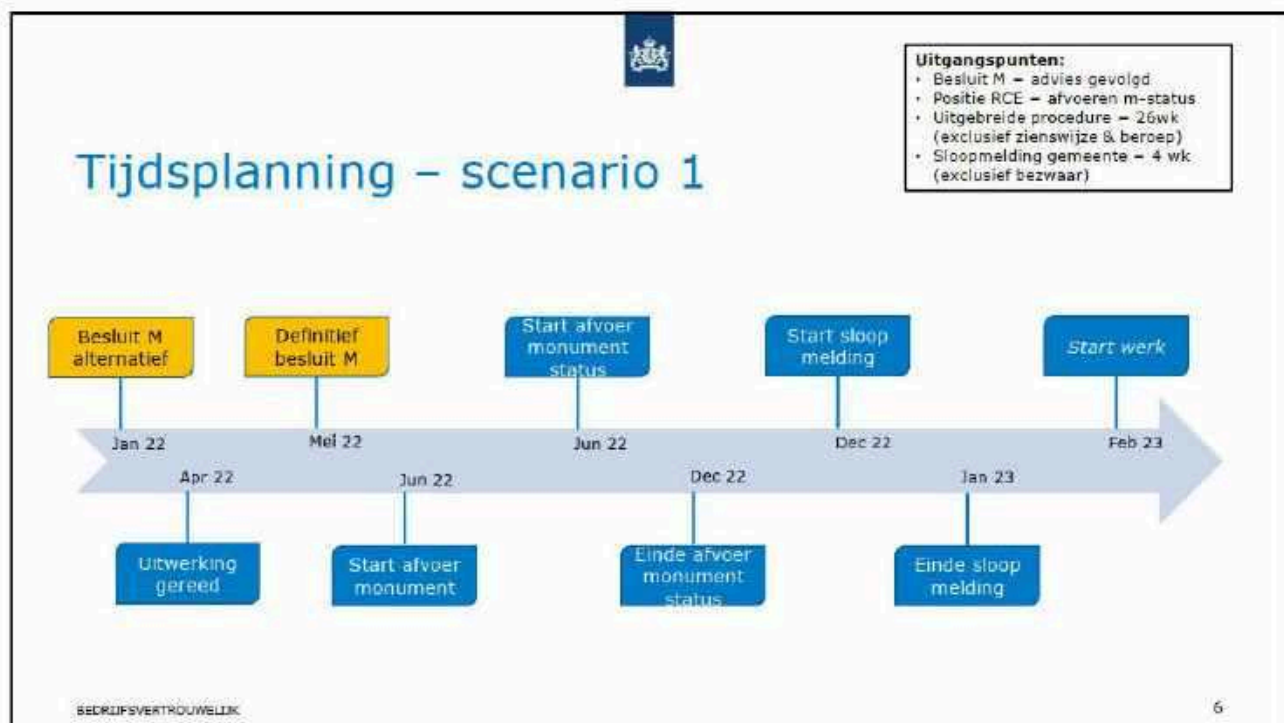

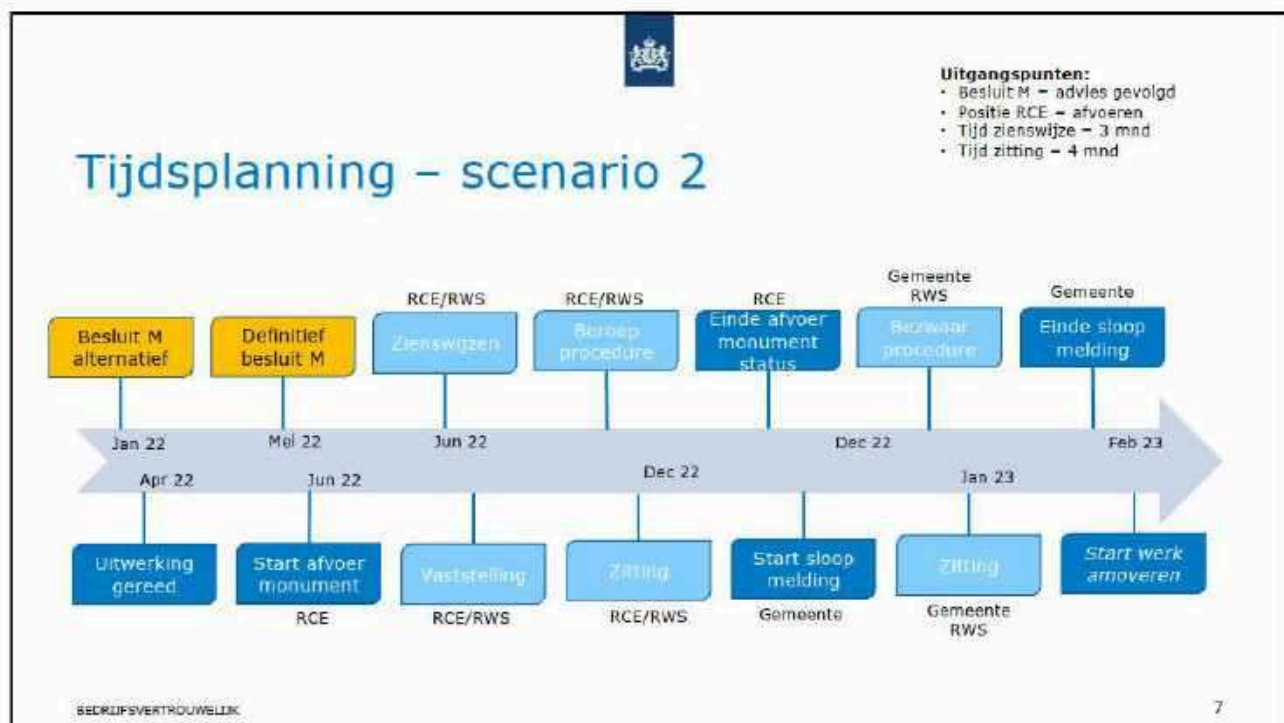

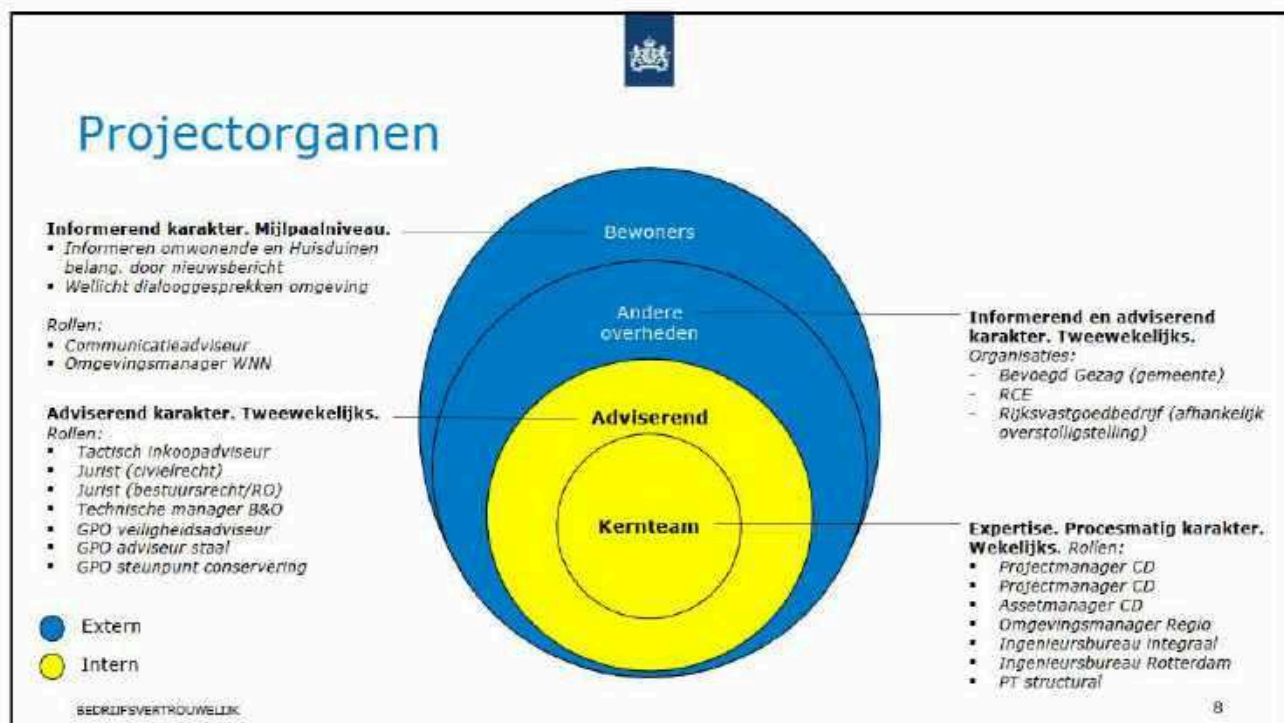



## Intentie groepenverdeling (*nader in te vullen*)

Niveau	Doelstelling	Raakvlakken
Kernteam		
Adviseerend		
Andere overheden		
Bewoners	Draagvlak.	



## Capaciteit en kosten (*nader in te vullen*)

Funcie	FTE	Funcie	FTE	Derden	Kosten
PM CD		TM CD – B&O		Ingenieursbureau 1	
PM CD		Communicatie adviseur		Ingenieursbureau Rotterdam	
AM CD				PT Structural	
GPO adviseur				20% onvoorzien	
OM regio WNN					
Tactisch inkoop – adviseur					
Juridisch adviseur					



**Van:** ██████████ (CD) <██████████@rws.nl>

**Verzonden op:** dinsdag 7 december 2021 17:19:42

**Aan:** ██████████ (BS) <██████████@rws.nl>

**CC:** ██████████ (BS) <██████████@rws.nl>; ██████████  
(BS) <██████████@rws.nl>; ██████████ (BS) <██████████@rws.nl>;  
██████████ (NOVA) <██████████@rws.nl>; ██████████ (CD) <██████████@rws.nl>;  
██████████ (CD) <██████████@rws.nl>; ██████████  
(CD) <██████████@rws.nl>; ██████████ (BS) <██████████@rws.nl>

**Onderwerp:** RE: Financiën vuurtoren - claim in begroting

**Bijlagen:** 20211207 Claim OB VT Lange Jaap.docx

Hoi ██████████.

Hierbij het ingevulde format. Ik hoor graag of dit voldoende is zo?

Met vriendelijke groet,

██████████

---

**Van:** ██████████ (BS) <██████████@rws.nl>

**Verzonden:** maandag 6 december 2021 19:31

**Aan:** ██████████ (CD) <██████████@rws.nl>; ██████████ (BS) <██████████@rws.nl>

**CC:** ██████████ (BS) <██████████@rws.nl>; ██████████ (BS) <██████████@rws.nl>

**Onderwerp:** RE: Financiën vuurtoren - claim in begroting

Hoi ██████████. Na overleg met ██████████. Zou jij toch het format kunnen invullen Voorde claim? We noemen indicaties Die we weten. En wat we niet weten zetten we op Pm. Zou je zsm kunnen aanleveren? Vast dank.

██████████

Verzonden met BlackBerry Work

[www.blackberry.com](http://www.blackberry.com)

---

**Van:** ██████████ (CD) <██████████@rws.nl>

**Datum:** maandag 06 dec. 2021 6:21 PM

**Aan:** ██████████ (BS) <██████████@rws.nl>

**Onderwerp:** FW: Financiën vuurtoren - claim in begroting

Hoi ██████████.

Zie hieronder; de onderzoekskosten zijn verwaarloosbaar (irt begroting RWS). Het onderzoek naar de tijdslijn wordt opgedragen door ██████████ dus komen niet ten laste van RWS. Inhoudelijk onderzoek en second opinion zal wellicht nog iets hoger uitvallen, maar dan gaat het nog steeds om een bedrag ██████████

De sloopkosten tikken wel door. Bandbreedte: ██████████ Wil je dit in het format aangeleverd krijgen of neem je dit als donderwolk op? Hetzelfde geldt voor eventuele nieuwbouw. Zal niet plaatsvinden in '22. Op z'n vroegst '23, maar ook dat wordt nog krap vermoed ik.

Ik hoor het wel.

Met vriendelijke groet,

██████████

---

**Van:** ██████████ (CD) <██████████@rws.nl>

**Verzonden:** maandag 6 december 2021 17:52

**Aan:** ██████████ (CD) <██████████@rws.nl>

**CC:** ██████████ (CD) <██████████@rws.nl>; ██████████ (CD) <██████████@rws.nl>; ██████████,  
van (CD) <██████████@rws.nl>; ██████████ (CD) <██████████@rws.nl>

**Onderwerp:** RE: Financiën vuurtoren - claim in begroting

Dag [REDACTED].

Zojuist ruggespraak gehad met [REDACTED] van Ingenieursbureau Rotterdam gesproken en hij geeft het volgende aan: het amoveren van de vuurtoren is zeer complex gezien de constructieve onveiligheid en Chrom-6. Er is nog veel onduidelijk. Heel globaal zal de ondergrens ergens tussen [REDACTED] liggen en de bovengrens [REDACTED]. Hoe grover het amoveerproces, hoe goedkoper en vice versa.

Gr. [REDACTED]

**Van:** [REDACTED] (CD) <[REDACTED]@rws.nl>

**Verzonden:** maandag 6 december 2021 17:01

**Aan:** [REDACTED] (CD) <[REDACTED]@rws.nl>; [REDACTED] (CD)

<[REDACTED]@rws.nl>; [REDACTED] (CD) <[REDACTED]@rws.nl>

**CC:** [REDACTED] (CD) <[REDACTED]@rws.nl>; [REDACTED] (CD) <[REDACTED]@rws.nl>

**Onderwerp:** RE: Financiën vuurtoren - claim in begroting

Hoi collega's,

Dank voor het uitzoeken tot zover. Wat nog toegevoegd mag worden is een inschatting van de kosten voor het slopen van de vuurtoren. Hebben jullie daar al een beginnend beeld bij/idee over?

Met vriendelijke groet,

[REDACTED]

**Van:** [REDACTED] (CD) <[REDACTED]@rws.nl>

**Verzonden:** maandag 6 december 2021 16:57

**Aan:** [REDACTED] (CD) <[REDACTED]@rws.nl>; [REDACTED] (CD)

<[REDACTED]@rws.nl>

**CC:** [REDACTED] (CD) <[REDACTED]@rws.nl>; [REDACTED] (CD) <[REDACTED]@rws.nl>; [REDACTED]

(CD) <[REDACTED]@rws.nl>

**Onderwerp:** RE: Financiën vuurtoren - claim in begroting

Dag [REDACTED] en [REDACTED].

Bijgaand een aanzet voor de claim. Graag aanvullen. Ik kan namelijk niet alles invullen.

Kostenoverzicht:

		<i>Uren p/d</i>	<i>Dagen p/w</i>	<i>Weken</i>	<i>Totaal</i>	<i>Uurloon</i>
<i>Inschatting</i>	Onderzoek naar tijdslijn De Lange Jaap.	8	3	4	96	[REDACTED]
	Van GPO - inhoudelijk technisch onderzoek (second opinion)	8	6		48	[REDACTED]

Ik hoor het graag als ik nog ergens mee kan helpen.

Met vriendelijke groet,

[REDACTED]

---

**Van:** [REDACTED] (CD) <[REDACTED]@rws.nl>

**Verzonden:** donderdag 2 december 2021 13:59

**Aan:** [REDACTED] (CD) <[REDACTED]@rws.nl>; [REDACTED] (CD) <[REDACTED]@rws.nl>

**CC:** [REDACTED] (CD) <[REDACTED]@rws.nl>; [REDACTED] (CD) <[REDACTED]@rws.nl>; [REDACTED] (CD) <[REDACTED]@rws.nl>

**Onderwerp:** FW: Financiën vuurtoren - claim in begroting

Hoi [REDACTED] (en [REDACTED] en [REDACTED]),

Zien jullie kans om dit op te pakken?

@[REDACTED], wil jij meekijken en indien nodig afstemmen met BRWS?

Met vriendelijke groet,

[REDACTED]

---

**Van:** [REDACTED] (BS) <[REDACTED]@rws.nl>

**Verzonden:** donderdag 2 december 2021 13:50

**Aan:** [REDACTED] (CD) <[REDACTED]@rws.nl>; [REDACTED] (CD) <[REDACTED]@rws.nl>; [REDACTED] (CD) <[REDACTED]@rws.nl>

**CC:** Hollander, Guido (BS) <guido.hollander01@rws.nl>; [REDACTED] (BS) <[REDACTED]@rws.nl>; [REDACTED] (BS) <[REDACTED]@rws.nl>; [REDACTED] (BS) <[REDACTED]@rws.nl>

**Onderwerp:** Financiën vuurtoren - claim in begroting

Hoi [REDACTED], [REDACTED], [REDACTED]

Vanochtend besproken dat de kosten van de vuurtoren voor benodigd onderzoek (wat M heeft aangegeven dat moet), moeten worden geclaimd bij het ministerie. Hiervoor graag contact opnemen met [REDACTED] zij werken bij BS Financiën en Control. De begroting wordt binnenkort ingediend, dus goed om zsm contact op te nemen zodat het nog mee kan.

Ik heb van [REDACTED] een format ontvangen waarin zij een andere claim heeft ingediend, mogelijk kan dit helpen. Maar overleg eerst even met [REDACTED] wat de handigste aanpak is.

Met vriendelijke groet,

[REDACTED]

Vuurtoren Huis Duinen 'Lange Jaap'																			
Toelichting	<p>Rijkswaterstaat heeft onderzoek laten doen naar de constructieve veiligheid van de vuurtoren Lange Jaap in Den Helder. Dit onderzoek bestond uit twee delen:</p> <ol style="list-style-type: none"> <li>1. Deskresearch van eerder uitgevoerde onderzoeken voor 2019 van ongeveer acht verschillende bedrijven.</li> <li>2. Nieuwe onderzoeken uitgevoerd in 2020 en 2021 van tevens ongeveer acht verschillende bedrijven.</li> </ol> <p>De eindconclusie van het onderzoek is dat de constructieve veiligheid van vuurtoren Den Helder niet rekenkundig vastgesteld kan worden. Deze conclusie is getoetst en onderschreven door TNO.</p> <p>Een reëel scenario is dat de vuurtoren gedemonteerd moet gaan worden. Afhankelijk van de mogelijkheden die voortkomen uit het demontageplan kan verder worden uitgewerkt wat de kosten hiervoor zullen zijn. Voor nu is een globale inschatting gemaakt.</p> <p>De Minister heeft wel aangegeven dat indien de huidige vuurtoren niet behouden kan blijven, er iets nieuws voor terug moet komen. Omdat nog onbekend is hoe dat er uit komt te zien, is hiervoor een PM post opgenomen.</p>																		
Consequenties niet toekennen	Rijkswaterstaat heeft zelf niet de middelen voor demontage van de toren. Als het benodigde budget uit eigen middelen moet komen, zal dit leiden tot risico's elders binnen de bedrijfsvoering van RWS.																		
ICT-claim	Niet van toepassing.																		
Opdrachtgever(s)	De Minister I&W en [REDACTED]																		
Is claim reeds besproken met opdrachtgevers?	Deels. Het betreft een directe vraagstelling van de Minister.																		
Type claim	<b>IK</b>																		
Kasreeks (per opdrachtgever)	<table border="1"> <thead> <tr> <th>Omschrijving</th> <th>Bedrag</th> <th>Jaar</th> </tr> </thead> <tbody> <tr> <td>Technische second opinion</td> <td>[REDACTED]</td> <td>Q1-2022</td> </tr> <tr> <td>Huurkosten Hekwerk</td> <td>[REDACTED]</td> <td>2022</td> </tr> <tr> <td>Demontageplan</td> <td>[REDACTED]</td> <td>Q1-2022</td> </tr> <tr> <td>Sloop vuurtoren</td> <td>[REDACTED]</td> <td>2022-2023</td> </tr> <tr> <td>Nieuwbouw VT</td> <td>[REDACTED]</td> <td>2023-2025</td> </tr> </tbody> </table>	Omschrijving	Bedrag	Jaar	Technische second opinion	[REDACTED]	Q1-2022	Huurkosten Hekwerk	[REDACTED]	2022	Demontageplan	[REDACTED]	Q1-2022	Sloop vuurtoren	[REDACTED]	2022-2023	Nieuwbouw VT	[REDACTED]	2023-2025
Omschrijving	Bedrag	Jaar																	
Technische second opinion	[REDACTED]	Q1-2022																	
Huurkosten Hekwerk	[REDACTED]	2022																	
Demontageplan	[REDACTED]	Q1-2022																	
Sloop vuurtoren	[REDACTED]	2022-2023																	
Nieuwbouw VT	[REDACTED]	2023-2025																	
Gedekt?	<b>Nee</b>																		

**Van:** [redacted] (CD) <[redacted]@rws.nl>

**Verzonden op:** donderdag 2 december 2021 17:35:12

**Aan:** [redacted] (CD) <[redacted]@rws.nl>; [redacted]  
(BS) <[redacted]@rws.nl>; [redacted] (CD) <[redacted]@rws.nl>; [redacted]  
(BS) <[redacted]@rws.nl>; [redacted] (BS) <[redacted]@rws.nl>;  
[redacted] (CD) <[redacted]@rws.nl>; [redacted]  
(BS) <[redacted]@rws.nl>; [redacted] (GPO) <[redacted]@rws.nl>

**Onderwerp:** RE: Beantwoording TK-vragen

Verslagje met RCE (reeds telefonisch doorgegeven aan [redacted]):

Not amused dat wij wel met TNO en IBR praten, en nu met hoogleraar/expert maar nog niet met RCE. Zij zijn ook rijksdienst en hebben technuten in dienst. Op hun kosten is in 2004 (om en nabij) onderzoek uitgevoerd naar Lange Jaap waaruit mogelijkheden naar voren kwamen om de toren te conserveren en te stutten. Deze zijn niet uitgevoerd. Dit rapport hebben wij niet, opgevraagd.

Los daarvan willen ze SAMEN met ons de technische beoordeling doen, zodat we SAMEN tot een conclusie komen. Zij zijn niet extern (zoals hoogleraar) en ook niet pas in beeld NADAT de vergunningaanvraag is gedaan. [redacted] past de nota hierop aan.

Ook gaven zij (net als B&W Den Helder) aan dat voorbereidingen treffen voordemontage niet handig is. Daarmee geef je aan dat de komende ultieme inspraakronde niet echt aan de orde is maar dat je het eigenlijk al weet.

Gr [redacted]

---

**Van:** [redacted] (CD) <[redacted]@rws.nl>

**Verzonden:** donderdag 2 december 2021 17:27

**Aan:** [redacted] (BS) <[redacted]@rws.nl>; [redacted] (CD) <[redacted]@rws.nl>; [redacted],  
[redacted] (CD) <[redacted]@rws.nl>; [redacted] (BS) <[redacted]@rws.nl>; [redacted] (BS)  
<[redacted]@rws.nl>; [redacted] (CD) <[redacted]@rws.nl>; [redacted] (BS)  
<[redacted]@rws.nl>; [redacted] (GPO) <[redacted]@rws.nl>

**Onderwerp:** RE: Beantwoording TK-vragen

Hoi [redacted],

Nog een paar kleine tekstuele aanpassingen.

En ook hier de vraag in hoeverre het gesprek wat [redacted] en ik vanmiddag hadden met RCE, hierin nog een plek moeten krijgen. M.n. t.a.v. nu al voorbereiden op slopen.

Met vriendelijke groet,

[redacted]

---

**Van:** [redacted] (BS) <[redacted]@rws.nl>

**Verzonden:** donderdag 2 december 2021 16:13

**Aan:** [redacted] (CD) <[redacted]@rws.nl>; [redacted] (CD) <[redacted]@rws.nl>; [redacted] (BS)  
<[redacted]@rws.nl>; [redacted] (BS) <[redacted]@rws.nl>; [redacted] (CD)  
<[redacted]@rws.nl>; [redacted] (CD) <[redacted]@rws.nl>; [redacted] (BS)  
<[redacted]@rws.nl>; [redacted] (GPO) <[redacted]@rws.nl>

**Onderwerp:** Beantwoording TK-vragen

Dag allen,

De beantwoording TK-vragen heb ik aangepast nav de vragen van M en de nieuwste versie van de Kamerbrief.

Bijgevoegd de schone versie en de versie met wijzigingen bijhouden. Mochten er nog opmerkingen hierop zijn, dan graag even aangeven.

Met vriendelijke groet,

[redacted]

---

**Van:** [redacted] (BS)  
**Verzonden:** donderdag 2 december 2021 15:03  
**Aan:** [redacted] (BS)  
**CC:** [redacted] (BS)  
**Onderwerp:** RE: Morgenochtend overleg Lange Jaap met M

Ja. Ga ervan uit dat t een uur duurt. De rest opschuiven of annuleren

Verzonden met BlackBerry Work  
(www.blackberry.com)

---

**Van:** [redacted] (BS) <[redacted]@rws.nl>  
**Datum:** donderdag 02 dec. 2021 1:20 PM  
**Aan:** [redacted] (BS) <[redacted]@rws.nl>  
**Kopie:** [redacted] (BS) <[redacted]@rws.nl>  
**Onderwerp:** FW: Morgenochtend overleg Lange Jaap met M

Ha [redacted],

Morgen lange Jaap met M.  
Wie wil je erbij?

---

**Van:** [redacted] <[redacted]@minienw.nl>  
**Verzonden:** donderdag 2 december 2021 13:11  
**Aan:** [redacted] - DBO <[redacted]@minienw.nl>; [redacted] <[redacted]@minienw.nl>; [redacted] (BS) <[redacted]@rws.nl>  
**CC:** [redacted] (BS) <[redacted]@rws.nl>; [redacted] (BS) <[redacted]@rws.nl>; [redacted] - DCO <[redacted]@minienw.nl>; [redacted] - DBO <[redacted]@minienw.nl>  
**Onderwerp:** RE: Morgenochtend overleg Lange Jaap met M

Beste allen,

Het overleg wordt ingepland morgen, 3 december van 10.15 – 11.00 uur. Een Webex vergaderverzoek volgt separaat.

Met vriendelijke groet,

[redacted signature block]

---

**Van:** [redacted] - DBO <[redacted]@minienw.nl>  
**Verzonden:** donderdag 2 december 2021 12:49  
**Aan:** DBO-min <[redacted]@minienw.nl>  
**CC:** [redacted] (BS) <[redacted]@rws.nl>; [redacted] (BS) <[redacted]@rws.nl>; [redacted] - DCO <[redacted]@minienw.nl>; [redacted] - DBO <[redacted]@minienw.nl>

**Onderwerp:** Morgenochtend overleg Lange Jaap met M

**Urgentie:** Hoog

Hallo Dames,

Minister en [REDACTED] hebben afgesproken dat er morgenochtend een overleg wordt gepland over de Lange Jaap. Kunnen jullie dat inplannen? Graag de mensen in de cc ook uitnodigen.

Met vriendelijke groet,



---

Dit bericht kan informatie bevatten die niet voor u is bestemd. Indien u niet de geadresseerde bent of dit bericht abusievelijk aan u is toegezonden, wordt u verzocht dat aan de afzender te melden en het bericht te verwijderen. De Staat aanvaardt geen aansprakelijkheid voor schade, van welke aard ook, die verband houdt met risico's verbonden aan het elektronisch verzenden van berichten.

This message may contain information that is not intended for you. If you are not the addressee or if this message was sent to you by mistake, you are requested to inform the sender and delete the message. The State accepts no liability for damage of any kind resulting from the risks inherent in the electronic transmission of messages.

---

**Van:** [redacted] (BS)  
**Verzonden:** donderdag 2 december 2021 16:52  
**Aan:** [redacted] (BS)  
**Onderwerp:** RE: memo vergunningaanvraag Lange Jaap\_def

Akkoord met de volgende aanpassingen:

Er staat nog ergens vet gedrukt check woonplaats. Dat moet er hit

En de 2 scanrios worden genoemd best case en worst case. Dat eruit want dat is een waarde oordeel. Er van maken: kortste scenario en langste scenario. Verder akkoord

Verzonden met BlackBerry Work  
(www.blackberry.com)

---

**Van:** [redacted] (BS) <[redacted]@rws.nl>  
**Datum:** donderdag 02 dec. 2021 3:14 PM  
**Aan:** [redacted] (BS) <[redacted]@rws.nl>  
**Onderwerp:** FW: memo vergunningaanvraag Lange Jaap\_def

Zie bijgevoegd en onderstaand. Lukt het via word, anders maak ik er een pdf bestand van.

Groet, [redacted]

---

**Van:** [redacted] (BS) <[redacted]@rws.nl>  
**Verzonden:** donderdag 2 december 2021 11:48  
**Aan:** [redacted] (BS) <[redacted]@rws.nl>  
**CC:** [redacted] (CD) <[redacted]@rws.nl>; [redacted] (CD) <[redacted]@rws.nl>; [redacted] (BS) <[redacted]@rws.nl>; [redacted] (BS) <[redacted]@rws.nl>; [redacted] - HBJZ <[redacted]@minienw.nl>  
**Onderwerp:** memo vergunningaanvraag Lange Jaap\_def

Dag [redacted]

Hierbij memo over stappen in vergunningverlening. Tbv bespreking dadelijk.

Afgestemd met en akkoord van HBJZ. Ook input van CD is verwerkt.  
Punt rond "hoe tot een vergunningsaanvraag te komen" is wel opgenomen maar niet uitgewerkt.  
Overleg met GPO/ICG hierover gestart.

[redacted]



---

**Van:** [redacted] (GPO)  
**Verzonden:** vrijdag 3 december 2021 08:31  
**Aan:** [redacted] (BS); [redacted] (CD); [redacted] (BS); [redacted] (BS); [redacted] (CD); [redacted] (BS); [redacted] (BS)  
**Onderwerp:** RE: Lange Jaap  
**Opvolgingsvlag:** Opvolgen  
**Vlagstatus:** Met vlag  
**Categorieën:** Ter info

Hallo collega's,

Ik kan er straks niet bij zijn, ik een startup bijeenkomst over VBI en het versnellen. Stand van zaken van de acties van mijn kant:

- Namen van de experts zijn doorgegeven en mogen opgenomen worden.
- Opdracht wordt in samenspraak met [redacted] CD verstrekt aan de twee experts
- Volgende week dinsdag om 14:30 uur is het eerste overleg met de experts om iedereen op vlieghoogte te brengen
- Leerpunten vanuit Indonesië worden meegenomen.

Vragen:

- Maandag gaan we niet naar Den Helder?

Mochten jullie op basis hiervan toch vinden dat ik aan moet sluiten app even dan vlieg ik in.

Groet



-----Oorspronkelijke afspraak-----

**Van:** [redacted] (BS) <[redacted]@rws.nl>  
**Verzonden:** donderdag 2 december 2021 18:04  
**Aan:** [redacted] (BS); [redacted] (CD); [redacted] (BS); [redacted] (BS); [redacted] (GPO); [redacted] (CD); [redacted] - DCO; [redacted] (BS); [redacted] (BS)  
**Onderwerp:** Lange Jaap  
**Tijd:** vrijdag 3 december 2021 09:00-09:30 (UTC+01:00) Amsterdam, Berlijn, Bern, Rome, Stockholm, Wenen.  
**Locatie:** Microsoft Teams-vergadering

---

## Microsoft Teams-vergadering

**Deelnemen op uw computer of via de mobiele app**

[Klik hier om deel te nemen aan de vergadering](#)



Het is niet mogelijk om aan een Teams-vergadering deel te nemen vanuit Citrix. Klik hieronder op Help voor een instructie hoe je wel kunt deelnemen. Verstuur via Teams geen documenten met persoonsgegevens of die RWS Bedrijfs- of Dep. vertrouwelijk zijn.

[Meer informatie](#) | [Help](#) | [Opties voor vergadering](#)

---

---

**Van:** [redacted] - DBO  
<[redacted]@minienw.nl>  
**Verzonden:** donderdag 2 december 2021 11:40  
**Aan:** [redacted] - DBO; [redacted] (BS)  
**CC:** [redacted] - DCO; [redacted] (BS)  
**Onderwerp:** RE: Lange Jaap: reactie [redacted]

**Opvolgingsvlag:** Opvolgen  
**Vlagstatus:** Voltooid

**Categorieën:** zie opvolgende mail; Ter info

Wellicht kunnen de suggesties van [redacted] hierbij helpen?

---

**Van:** [redacted] - DBO <[redacted]@minienw.nl>  
**Verzonden:** donderdag 2 december 2021 11:37  
**Aan:** [redacted] (BS) <[redacted]@rws.nl>  
**CC:** [redacted] - DBO <[redacted]@minienw.nl>; [redacted]  
[redacted] - DCO <[redacted]@minienw.nl>; [redacted] (BS) <[redacted]@rws.nl>  
**Onderwerp:** Lange Jaap: reactie [redacted]

Collega's,

[redacted] vraagt of de volgorde van de brief anders kan. Hij vindt het nu te verwarrend. Hij stelt voor het meer chronologisch te doen:

- de huidige situatie en de excuses eerst
- de drie scenario's
- geef aan dat je nog een uiterste poging wilt, maar moet bewegen, tijdlijn
- eindigen met het verhaal over de andere vuurtorens.

Met vriendelijke groet,



**Van:** [REDACTED] (BS) <[REDACTED]@rws.nl>

**Verzonden op:** donderdag 2 december 2021 19:41:30

**Aan:** [REDACTED] (BS) <[REDACTED]@rws.nl>; secretariaatdg  
(BS) <secretariaatdg@rws.nl>

**CC:** [REDACTED] (BS) <[REDACTED]@rws.nl>; [REDACTED]  
(BS) <[REDACTED]@rws.nl>; [REDACTED] (BS) <[REDACTED]@rws.nl>

**Onderwerp:** laatste versies vuurtoren Lange Jaap

**Bijlagen:** Persbericht en QeA Vuurtoren - (concept 3\_MvH + CE +PZ + CvM) schoon.docx,  
beslisnota vuurtoren Kijkduin nav overleg M 2-12 - incl. opm. [REDACTED] verwerkt.docx,  
Bijlage - tijdslijn V1.1. defintief def. versie akkoord [REDACTED] (003) 2-12.docx, Bijlage - memo  
traject vergunningaanvraag Lange Jaap\_def 2-12.docx, 03.1 Bijlage 2 - Notitie ~ Lange  
Jaap constructieve veiligheid NAMEN GELAKT EN BEVEILIGD, reactie M.pdf,  
Beantwoording Kamervragen vuurtoren Kijkduin Den Helder 2dec1601 schoon.docx

**Categoriën:** in iBabs

Beste [REDACTED],

Hierbij ontvang je de laatste versies van de stukken over vuurtoren Kijkduin.

[REDACTED], [REDACTED], kunnen jullie deze svp in Ibabs plaatsen voor de overleggen van morgenochtend.

Fijne avond.

Groet, [REDACTED]



# memo

Proces vergunningen voor demonteren. Te doorlopen stappen en hoeveel tijd is daar mee gemoeid.

Betreft: Vuurtoren Lange Jaap = Rijksmonument.

Dit memo is afgestemd met HBJZ.

## Algemeen

De Wet algemene bepalingen omgevingsrecht (Wabo) is van toepassing. "Het is verboden zonder omgevingsvergunning een project uit te voeren, voor zover dat geheel of gedeeltelijk bestaat uit: (...) "het slopen, verstoren, verplaatsen of in enig opzicht wijzigen van een rijksmonument of het herstellen, gebruiken of laten gebruiken van een rijksmonument op een wijze waardoor het wordt ontsierd of in gevaar gebracht" (artikel 2.1, eerste lid, onder f, Wabo)

Burgemeester en wethouders van de gemeente waar het betrokken project in hoofdzaak zal worden of wordt uitgevoerd, beslissen op de aanvraag om een omgevingsvergunning (artikel 2.4, eerste lid, Wabo). De Raad voor Cultureel Erfgoed wordt hierbij om advies gevraagd. Artikel 6.4 van het Besluit omgevingsrecht wijst namelijk de Minister van OCW aan als wettelijke adviseur. De andere wettelijke adviseurs zijn:

- gemeentelijke adviescommissie (advies verplicht bij alle ingrepen, rijks- en gemeentelijke monumenten) (artikel 15 Monumentenwet);
- het college van Gedeputeerde Staten (advies verplicht bij bepaalde ingrepen, alleen rijksmonumenten buiten de bebouwde kom) (artikel 6.4 Besluit omgevingsrecht).

## Procedure

Na ontvangst van een aanvraag start de formele procedure op basis van de Wabo. Omdat de omgevingsvergunning betrekking heeft op een rijksmonument *ten aanzien waarvan activiteiten worden verricht in de zin van artikel 2.1, eerste lid, onder f, [sloop]*, waarvoor ook wettelijke adviseurs moeten worden betrokken

(zie hierboven) wordt de uitgebreide voorbereidingsprocedure gevolgd. (artikel 3.10, eerste lid, onderdeel d, Wabo)

RWS Bestuursstaf

De beslistermijn in de Wabo bedraagt 6 maanden (artikel 3.18 Algemene wet bestuursrecht) met de mogelijkheid deze termijn éénmalig met een redelijke termijn te verlengen, als het een heel complexe aanvraag zou betreffen; deze verlenging van de beslistermijn moet dan wel binnen 6 weken na ontvangst van de aanvraag worden toegepast (artikel 3.18 Awb jo. artikel 3.12, achtste lid, Wabo).

Datum  
2 december 2021

### Ten slotte

Afgifte door ander orgaan dan B&W, i.c. de minister van IenW, is niet aan de orde. Dat kan alleen in bij amvb aangewezen categorieën van gevallen (in het Besluit omgevingsrecht, dat is die amvb, staan geen gronden die hier van toepassing zijn), of in gevallen waarin "Onze Minister" (in de Wabo wordt de minister van VROM als zodanig aangeduid, dat is op dit moment door alle departementale herindelingen BZK) besluit de vergunningverlening aan zich te trekken vanwege algemeen belang. Dat is hier niet aan de orde.

### Gevolgen in tijd

In onderstaande tabel staat de tijdsduur vanaf het moment dat de vergunning wordt aangevraagd. De tijd die er voor nodig is om dat aan te vangen, is niet in beeld gebracht. Een vergunning wordt geoordeeld op basis van een plan. Normaliter wordt een vergunning aangevraagd door een opdrachtnemer (marktpartij) die het werk gaat uitvoeren of de afspraak wordt gemaakt dat de Opdrachtgever dat doet (RWS). Hiervoor moet het aanbestedingsproces in beeld worden gebracht.

	Kortste scenario 1		Langste Scenario 2	
<b>Indicatief</b>		<b>Indicatief</b>		
<b>WK00</b>	Start aanvraag omgevingsvergunning	<b>WK00</b>	Start aanvraag omgevingsvergunning	
<b>WK16</b>	Ontwerpbesluit BG ter inzage	<b>WK16</b>	Ontwerpbesluit BG ter inzage	
<b>WK22</b>	Einde inzage - > geen zienswijzen	<b>WK22</b>	Einde inzage - > wel zienswijzen	
<b>WK26</b>	Ter inzage legging omgevingsvergunning	<b>WK26</b>	Opstellen zienswijzen nota	4 weken

<b>WK31</b>	Einde inzage -> Geen beroep	<b>WK30</b>	RWS Regiostaf Ter inzage Regiostaf omgevingsvergunning Datum 2 december 2021
<b>WK31</b>	Definitieve omgevingsvergunning voor sloop	<b>WK36</b>	Einde inzage -> wel beroep
		<b>WK92</b>	Behandeling en uitspraak beroep door Rechtbank 1 jaar
		<b>WK148</b>	Behandeling en uitspraak hoger beroep RvST 1 jaar
		<b>WK148</b>	Definitieve omgevingsvergunning voor sloop



Minister IenW

RWS Bestuursstaf

Rijnstraat 8  
2515 XP Den Haag  
Postbus 20906  
2500 EX Den Haag  
T 088 797 00 50  
www.rijkswaterstaat.nl

Contactpersoon

# beslisnota

Vuurtoren Kijkduin, Den Helder

Datum

2 december 2021

Kenmerk

RWS-2021/42517

Bijlage(n)

5

## Inleiding

Op 30 november is er met u overleg geweest over de vuurtoren 'Lange Jaap' in Den Helder. In de staf RWS van 1 december is n.a.v. dit overleg de hoofdlijn voor het vervolgtraject besproken. Separaat heeft u de Kamerbrief ontvangen. Hierbij ontvangt u o.a. de uitkomst van de overleggen met de RCE en gemeenten Den Helder en Den Haag van vandaag (2 december) en de juridische analyse over de procedure rond een demontage van de vuurtoren door HBJZ en RWS.

## Geadviseerd besluit

- Kennis nemen van de uitkomst van de overleggen met de RCE en gemeenten Den Helder en Den Haag van 2 december;
- ; Buiten scope
- Kennis nemen van de uitgevoerde werkzaamheden sinds ontvangst van het rapport over de constructieve veiligheid;
- Kennis nemen van de juridische analyse over de procedure rond een demontage van de vuurtoren door HBJZ en RWS, zie bijlage;
- Instemmen met de bijgevoegde beantwoording van de Kamervragen van de leden Heerema (VVD) en Geurts (CDA) en deze samen met de Kamerbrief naar de Kamer te sturen;
- Instemmen om de bijgevoegde tijdslijn en notitie van het ingenieursbureau Rotterdam t.a.v. de constructieve veiligheid naar de Kamer te sturen.
- Kennis nemen van de laatste versie van de woordvoeringslijn, persbericht en Q&A. Hierover vindt afstemming plaats met DCO.

## Uitkomst overleg gemeenten Den Helder en Den Haag

### RCE:

- RCE heeft aangegeven graag met ons mee te doen met het onderzoek van de hoogleraar/expert naar de technische mogelijkheden. Dit is nog niet in de Kamerbrief verwerkt. Het RCE wil samen met RWS de technische beoordeling doen en tot een conclusie komen.



- Het ministerie van OCW wil graag meekijken met de Kamerbrief, de brief zullen we morgen na ons overleg met u aan hen voorleggen.
- Op kosten van de RCE is in 2004 (om en nabij) onderzoek uitgevoerd naar Lange Jaap waaruit mogelijkheden naar voren kwamen om de toren te conserveren en te stutten. Deze maatregelen zijn niet uitgevoerd. RWS beschikt niet over dit rapport, dit is alsnog opgevraagd.
- Ook gaven zij (net als B&W Den Helder) aan dat voorbereidingen treffen voor demontage niet handig is. Daarmee geef je aan de suggestie te wekken dat de komende ultieme inspraakronde niet echt aan de orde is, maar u de uitkomst eigenlijk al weet.

#### Gemeente Den Helder

- Door burgemeester [REDACTED] is 1 december verzocht om inzicht in de vuurtorens in Indonesië. De burgemeester gaf aan dat de vraag hoe het daar zit en waarom die er nog wel staan zeker gesteld zal worden.
- Over de vuurtorens in Indonesië is navraag gedaan bij de ambassadeur van Nederland in Indonesië. Deze zal nagaan of expertise aanwezig is. Ook de ambassadeur van Indonesië in Nederland is hiervan op de hoogte gesteld.
- T.a.v. de vergunning voor sloop/demontage is 1 december gevraagd of er een mogelijkheid is dat een ander hoger overheidsorgaan de beslissing van de gemeente overneemt. Dit is door de juristen nagegaan. Afgifte door ander orgaan dan B&W, i.c. de minister van IenW, is niet aan de orde, zie bijlage juridische analyse RWS en HBJZ.
- Op 2 december was er een vervolg overleg met de burgemeester en wethouder cultuur, [REDACTED].
- De burgemeester en wethouder overwogen niet aanwezig te zijn als u naar Den Helder komt en geven de voorkeur aan uw komst in januari als er meer te vertellen is. Het advies is om i.v.m. corona de pers in Den Haag te woord te staan en later in januari naar Den Helder te gaan.
- De wethouder denkt nog na over een bewonersavond. Vrijdagmiddag 3 december is er een vervolgoverleg. Rijkswaterstaat heeft aangegeven mee te werken aan de wijze waarop de wethouder dit wil invullen.

[REDACTED]

Buiten scope

#### **Werkzaamheden begin oktober tot nu**

- De notitie van het ingenieursbureau Rotterdam over de constructieve veiligheid van vuurtoren Kijkduin dateert van 7 oktober. U heeft gevraagd welke werkzaamheden RWS sindsdien heeft uitgevoerd.
- Het gaat om de volgende werkzaamheden:
  - o Beoordeling door RWS van het onafhankelijk advies;

- o De 14 ontvangen voorstellen voor het behoud van de toren zijn beoordeeld. Inmiddels is van 11 voorstellen de beoordeling afgerond hier zat helaas geen kansrijk voorstel tussen, 3 voorstellen worden nog beoordeeld;
- o In de vuurtoren bevindt zich (radar)apparatuur. Aangezien de vuurtoren niet toegankelijk is, zijn afgelopen periode hiervoor zgn. fall back scenario's uitgewerkt mocht het risico op functieverlies optreden. De functionaliteit wordt dan op een andere locatie ondergebracht. Voor de korte termijn is dit een schip met mobiele verkeersleiders en voor de middellange termijn een tijdelijke radarpaal in Den Helder.
- o Een offerte uitvraag is gedaan voor het voorbereiden van demontage van de vuurtoren.

#### **Juridische analyse HBJZ en RWS t.a.v. vergunningenproces demontage**

- Door RWS en HBJZ is het vergunningentraject voor het demonteren van de vuurtoren nagegaan, zie bijlage. Daarin is zichtbaar welke stappen moeten worden doorlopen en hoeveel tijd daar naar verwachting mee gemoeid is.

#### **Beantwoording Kamervragen**

- Eerder zijn er vragen gesteld door de Kamerleden Heerema (VVD) en Geurts (CDA), de beantwoording die is opgesteld is in lijn gebracht met de bijgevoegde Kamerbrief.
- Het advies is om de beantwoording gezamenlijk met de Kamerbrief naar de Kamer te sturen.

#### **Woordvoeringslijn, persbericht en Q&A**

- In verband met de verwachte media aandacht zijn bijgevoegde woordvoeringslijn, persbericht en Q&A opgesteld en afgestemd met DCO. Deze stukken zijn nog in bewerking. Zo staat er in het persbericht nog dat alle 14 voorstellen al beoordeeld zijn, dat is niet het geval. Er zijn er 11 beoordeeld, van 3 voorstellen vindt de beoordeling nog plaats.

De Directeur-Generaal Rijkswaterstaat,



**Van:** [redacted] (BS) <[redacted]@rws.nl>

**Verzonden op:** donderdag 2 december 2021 12:00:06

**Aan:** [redacted] (BS) <[redacted]@rws.nl>; [redacted]  
(BS) <[redacted]@rws.nl>; [redacted] (BS) <[redacted]@rws.nl>

**Onderwerp:** FW: 02. Kamerbrief vuurtoren Kijken Den Helder\_CM - aangepaste versie 1-12 akkoord [redacted]

**Bijlagen:** 02. Kamerbrief vuurtoren Kijken Den Helder\_CM - aangepaste versie 1-12 akkoord [redacted].docx

**Categoriën:** Ter info

Brief weer herschreven door DBO/DCO, lijkt op 1<sup>e</sup> gezicht vooral aanpassing volgorde.

---

**Van:** [redacted] - DCO <[redacted]@minienw.nl>

**Verzonden:** donderdag 2 december 2021 11:46

**Aan:** [redacted] (BS) <[redacted]@rws.nl>

**CC:** [redacted] - DBO <[redacted]@minienw.nl>

**Onderwerp:** FW: 02. Kamerbrief vuurtoren Kijken Den Helder\_CM - aangepaste versie 1-12 akkoord [redacted]

Hoi [redacted],

Zie bijgaand.

Mijn beeld uit de afgelopen overleggen:

- We koersen op besluit over al dan niet demonteren eind jan
- Tot die tijd onderzoek hoogleraren naar stutten cq behoud: uiterste inspanning
- Parallel ook nog ruimte voor goede ideeën van 'buiten'
- Daarna besluit en participatie over hoe verder (scenario 2 & 3)

Hieronder een poging die opzet er enigszins in te krijgen. Absoluut nog niet briljant maar als richting. Heb me beperkt tot deel over toekomst LJ

**Van:** [REDACTED] (BS) <[REDACTED]@rws.nl>

**Verzonden op:** donderdag 2 december 2021 21:35:41

**Aan:** [REDACTED] (CD) <[REDACTED]@rws.nl>; [REDACTED]  
(BS) <[REDACTED]@rws.nl>

**Onderwerp:** RE: Projectpagina Lange Jaap en overzicht ingediende ideeën

Dank. Ik wil

Grg een juridische toets of wij de extreme ideeën echt op deze manier kunnen publiceren en/of t dan niet nodig is deze externe partijen eerst informeren voordat we dat doen.

Groet

[REDACTED]

Verzonden met BlackBerry Work  
(www.blackberry.com)

---

**Van:** [REDACTED] (CD) <[REDACTED]@rws.nl>

**Datum:** donderdag 02 dec. 2021 9:27 PM

**Aan:** [REDACTED] (BS) <[REDACTED]@rws.nl>

**Onderwerp:** FW: Projectpagina Lange Jaap en overzicht ingediende ideeën

Nav je vragen zie bijgevoegd overzicht.

Moet of uitgebreider of publiceren voegt niet zoveel toe.

Verzonden met BlackBerry Work  
(www.blackberry.com)

---

**Van:** [REDACTED] (CD) <[REDACTED]@rws.nl>

**Datum:** donderdag 02 dec. 2021 7:25 PM

**Aan:** [REDACTED] (CD) <[REDACTED]@rws.nl>, [REDACTED] (CD) <[REDACTED]@rws.nl>, [REDACTED] (CD) <[REDACTED]@rws.nl>, [REDACTED] (WNN) <[REDACTED]@rws.nl>, [REDACTED] (BS) <[REDACTED]@rws.nl>, [REDACTED] (CD) <[REDACTED]@rws.nl>, [REDACTED] (BS) <[REDACTED]@rws.nl>, [REDACTED] (BS) <[REDACTED]@rws.nl>, [REDACTED] (GPO) <[REDACTED]@rws.nl>

**Onderwerp:** Projectpagina Lange Jaap en overzicht ingediende ideeën

Collega's,

Hierbij de staging paginas van de site (rws.nl/langejaap). Het is ondergebracht als projectenpagina. Er is nou eenmaal een format van rws.nl waar het een en ander in moet passen. Goed te vermelden dat deze paginas nu zijn gebaseerd op de laatste versie van het persbericht en de QenA en dus nog onderhevig zijn aan aanpassingen die daarin gemaakt worden. Een aantal dingen ontbreken nog en daar wordt nog aan gewerkt. Graag alvast jullie op en aanmerkingen.

Op deze pagina wordt dus gelinkt naar de pagina met de documenten. Op die pagina komt ook een overzicht van ingediende ideeën tot nog toe. Die heb ik als bijlage toegevoegd. Ook daarop graag nog jullie op en aanmerkingen.

Voor nu een fijne avond en tot morgen!

Groet

[REDACTED]

<https://staging-prd.web.intranet.rijkswaterstaat.nl/water/projectenoverzicht/vuurtoren-lange-jaap>

<https://staging-prd.web.intranet.rijkswaterstaat.nl/water/projectenoverzicht/vuurtoren-lange-jaap/planning>

<https://staging-prd.web.intranet.rijkswaterstaat.nl/water/projectenoverzicht/vuurtoren-lange-jaap/doelen-en-resultaten>

<https://staging.prd.web.intranet.rijkswaterstaat.nl/water/projectenoverzicht/vuurtoren-lange-jaap/nieuws>

Watertoren in België bij 60° noordoord, naar een zuidpool

Land	Naam	Coördinaten	Hoogte	Opbouwjaar	Opbouw	Opmerkingen	Staat	Opmerkingen					
1		203002	48.2913	Yverdon	Saint-James	140m x 1	1871	Bouwwerk			3	actief	Na generatie van groen energie 20 jaar later het huidige water compleet in andere torens van elektriciteit te voorzien is gepland.
2		203003	47.7292	Yverdon	St-James-De	140m x 1	1871	Bouwwerk			3	actief	
3		203004	47.7292	Yverdon	Saint-James	140m x 1	1871	Bouwwerk			3	actief	
4		203005	47.7292	Yverdon	Saint-James	140m x 1	1871	Bouwwerk			3	actief	
5		203006	47.7292	Yverdon	Saint-James	140m x 1	1871	Bouwwerk			3	actief	
6		203007	47.7292	Yverdon	Saint-James	140m x 1	1871	Bouwwerk			3	actief	
7		203008	47.7292	Yverdon	Saint-James	140m x 1	1871	Bouwwerk			3	actief	
8		203009	47.7292	Yverdon	Saint-James	140m x 1	1871	Bouwwerk			3	actief	
9		203010	47.7292	Yverdon	Saint-James	140m x 1	1871	Bouwwerk			3	actief	
10		203011	47.7292	Yverdon	Saint-James	140m x 1	1871	Bouwwerk			3	actief	
11		203012	47.7292	Yverdon	Saint-James	140m x 1	1871	Bouwwerk			3	actief	
12		203013	47.7292	Yverdon	Saint-James	140m x 1	1871	Bouwwerk			3	actief	
13		203014	47.7292	Yverdon	Saint-James	140m x 1	1871	Bouwwerk			3	actief	
14		203015	47.7292	Yverdon	Saint-James	140m x 1	1871	Bouwwerk			3	actief	
15		203016	47.7292	Yverdon	Saint-James	140m x 1	1871	Bouwwerk			3	actief	
16		203017	47.7292	Yverdon	Saint-James	140m x 1	1871	Bouwwerk			3	actief	
17		203018	47.7292	Yverdon	Saint-James	140m x 1	1871	Bouwwerk			3	actief	
18		203019	47.7292	Yverdon	Saint-James	140m x 1	1871	Bouwwerk			3	actief	
19		203020	47.7292	Yverdon	Saint-James	140m x 1	1871	Bouwwerk			3	actief	
20		203021	47.7292	Yverdon	Saint-James	140m x 1	1871	Bouwwerk			3	actief	



- 1. 60°N
- 2. 60°N
- 3. 60°N
- 4. 60°N
- 5. 60°N
- 6. 60°N
- 7. 60°N
- 8. 60°N
- 9. 60°N
- 10. 60°N
- 11. 60°N
- 12. 60°N
- 13. 60°N
- 14. 60°N
- 15. 60°N
- 16. 60°N
- 17. 60°N
- 18. 60°N
- 19. 60°N
- 20. 60°N

Watertoren in België bij 60° noordoord, naar een zuidpool

Voorstel	Toelichting op voorstel	Toelichting op kansrijk
Stabiliseren of weghijzen	Stabiliseren gentry torens met tuien. Hulp bij ontmantelen. Bereid mee te denken met hijs oplossingen.	Afhankelijk van gekozen scenario van uitvoering. Dit richt zich vooral op het stabiliseren van de toren, wat belangrijk is. Daarnaast is dit bruikbaar bij het scenario amoveren.
Stabiliseren met magneten	Stabiliseren dmv magneten.	Afhankelijk van gekozen scenario van uitvoering. Echter zal de zwelroest door blijven gaan, wat voor een verdere degradatie van de vuurtoren zal zorgen.
Koud repareren van Gietijzer	Koud repareren van scheuren uitboren en vullen.	In het kader van de hoeveelheid werk mogelijk niet haalbaar. De reden hiervoor is dat er een zeer groot aantal scheuren aanwezig zijn, daarnaast lost dit mogelijk niet het probleem van de zwelroest op. Mogelijk in combinatie met een andere aanpak wel uitvoerbaar.
Versterken met composiet	Innovatie op composiet, wil de vuurtoren met composiet inpakken.	Oplossing om PU om de toren heen te plakken. Dit zal mogelijk wel een esthetisch nadeel opleveren.
Pipe tank repair	Composiet, Tape en lijm (epoxy) (nen 2487) levensduur 5 jaar, max 20 jaar.	In het kader van de hoeveelheid werk mogelijk niet haalbaar. Door het vele aantal scheuren en gebreken mogelijk niet haalbaar. Daarnaast blijft de vraag of dit voldoende het probleem van de zwelroest tegen gaat.
Akoestische monitoring scheuren	Meetsysteem voor scheuren en of corrosie. Sensoren 4 stuks per element. Constateren als er nieuwe scheuren ontstaan.	De toren is niet toegankelijk, daarnaast richt zich dit enkel op monitoring. In deze fase zijn wij nu nog niet.
Repareren behouden van Gietijzer		De toren is niet toegankelijk, daarom is dit werk nu niet uitvoerbaar. Daarnaast lost dit mogelijk het probleem van de zwelroest niet op.
Intapen en dicht kitten		De toren is niet toegankelijk, daarom is dit werk nu niet uitvoerbaar. Daarnaast lost dit mogelijk het probleem van de zwelroest niet op.
Hardsolderen	solderen met epoxyhars	De toren is niet toegankelijk, daarom is dit werk nu niet uitvoerbaar. Daarnaast lost dit mogelijk het probleem van de zwelroest niet op.
Lassen van Gietijzer	Lassen van Gietijzer 600 graden is niet mogelijk. Vervang ze met gietijzer. Met piepschuim mallen maken zodat je nieuwe gietijzeren segmenten.	De toren is niet toegankelijk, daarom is dit werk nu niet uitvoerbaar. Daarnaast lost dit mogelijk het probleem van de zwelroest niet op.
Nieuw bouw, vervangen van bestaand op andere locatie	Plaats op de juiste plek i.v.m. het wijzigen van de dijk een nieuwe toren. Deze gemaakt als windmolen toren. Pas de kop aan voor het licht. Maak kunststof ramen, en monteer deze aan de buiten wand. Schilder hem rood. Demonteer na plaatsing nieuwe toren, de oude Lange Jaap.	Dit is enkel een oplossing indien er gekozen wordt voor de sloop van de toren, daarna een alternatief aanbieden voor de Lange Jaap.
Diverse oplossingen aangeboden	Lassen. Intern skelet van stalen balken met bout/moer verbindingen+ lassen. Metalock "krammen van de scheur"	De toren is niet toegankelijk en het is geen oplossing voor zwellend ijzercement
Amoveren	Oplossing aangeboden, manier van amoveren. Kan het werk goed uitvoeren om te amoveren, kraan bovenop de toren en dan afpellen naar beneden.	Afhankelijk van gekozen scenario

**Van:** [redacted] (CD) <[redacted]@rws.nl>

**Verzonden op:** vrijdag 3 december 2021 12:10:14

**Aan:** [redacted] (CD) <[redacted]@rws.nl>; [redacted]  
(CD) <[redacted]@rws.nl>; [redacted] (CD) <[redacted]@rws.nl>; [redacted]  
(BS) <[redacted]@rws.nl>; [redacted] (BS) <[redacted]@rws.nl>;  
[redacted] (WNN) <[redacted]@rws.nl>; [redacted]  
(GPO) <[redacted]@rws.nl>; [redacted]  
(CD) <[redacted]@rws.nl>; [redacted] (BS) <[redacted]@rws.nl>;  
[redacted] (BS) <[redacted]@rws.nl>

**Onderwerp:** FW: rapport uit 2001

**Bijlagen:** Nb 2001-3 Rep Gietijzer Metalock met fig.pdf

Collega's,

Hierbij het 'rapport' waar RCE het gisteren over had. Betreft een reparatiemethode dmv krammen en klinknagels als ik het goed begrijp. Had ik al eerder voorbij horen komen, dus weet niet of dit echt nieuwe info is?

Met vriendelijke groet,

[redacted]

---

**Van:** [redacted] <[redacted]@cultureelerfgoed.nl>

**Verzonden:** vrijdag 3 december 2021 12:02

**Aan:** [redacted]@cultureelerfgoed.nl>

**CC:** [redacted] (CD) <[redacted]@rws.nl>

**Onderwerp:** RE: rapport uit 2001

Beste [redacted],

Hierbij een kort artikeltje van mij uit 2001 over een reparatiemethode die mogelijk nu weer kan worden ingezet. Dit bedrijf, Metalock Engineering Group, werkt internationaal en doet dit soort werk steeds. Ze hebben op hun site een item over erfgoed. <https://www.metalockengineering.com/nl/industrie%C3%ABn/erfgoed/>. Veel bijzondere voorbeelden, met hoge constructieve eisen.

Vriendelijke groet,



---

**Van:** [redacted] <[redacted]@cultureelerfgoed.nl>

**Verzonden:** vrijdag 3 december 2021 10:24

**Aan:** [redacted] <[redacted]@cultureelerfgoed.nl>



---

CC: '[REDACTED]@rws.nl' <[REDACTED]@rws.nl>

Onderwerp: rapport uit 2001

Dag [REDACTED],

Kun jij het rapportje dat we in 2001 hebben laten maken nav problemen met gietijzer van Lange Jaap aan [REDACTED] van RWS sturen. Dat heb ik met hem afgesproken.

Met vriendelijke groet, / With kind regards,



## Gietijzeren vloer gekramd

concept 28 februari,

In de eerste Nieuwsbrief van dit jaar kondigden we de reparatie aan van één van de gescheurde gietijzeren vloeren in vuurtoren De Lange Jaap in Huisduinen. De op bruikbaarheid onderzocht reparatiemethode – waarbij gescheurde delen met een soort ‘krammen’ weer met elkaar worden verbonden (‘Metalock-procedé’) – blijkt een goed alternatief voor lassen, dat in dit geval niet mogelijk was. De techniek is universeel toepasbaar en kan daarom een goede bijdrage leveren aan de fysieke instandhouding van ons gietijzeren erfgoed. Ook zware dikke onderdelen kunnen met deze techniek worden hersteld. Om een beeld te geven van de werkwijze en een idee van de mogelijkheden, wordt de methode hieronder kort beschreven aan de hand van enkele detailfoto's

Afbeelding 1 toont een deel van een te herstellen scheur. De eerste stap – het ten opzicht van elkaar fixeren van de gescheurde delen – is hier al gezet. In het hart van de scheur worden, met een bepaalde onderlinge afstand, bouten (tapeinden) aangebracht. Deze stap is noodzakelijk bij dunne delen om trillingen tijdens de werkzaamheden te voorkomen. In de tweede stap worden om de krammen aan te kunnen brengen, haaks op de scheur georiënteerde uitsparingen (sleuven) geboord met de vorm van de krammen. In de derde stap worden de krammen ingebracht en vastgeklonken.

Afbeelding 2 toont een aantal fasen van het herstelproces. Op de voorgrond een scheur met tapeinden (a) en op de achtergrond van links naar rechts: drie uitsparingen voor krammen (b), twee deels ingebrachte (c) en twee vastgeklonken krammen (d). In het midden drie losse, nog te verwerken krammen (e). Een close-up van de ingebrachte krammen is te zien in afbeelding 3.

De nog open delen van de scheur tussen de krammen worden in de vierde stap geheel opgevuld met tapeinden. Afbeelding 4 toont de scheur na de vijfde stap, waarin de ingebrachte tapeinden en krammen worden afgeslepen en geschuurd. Ten slotte moet het geheel goed in de verf worden gezet.

Middels een zeer arbeidsintensief proces, vakmanschap en met relatief eenvoudige middelen, bleek men in staat de vloerdelen doeltreffend te herstellen. Of de reparatie bestand is tegen de continu wisselende belasting van gebruik en weer en wind zal de tijd moeten leren. De ruime ervaring met deze reparatietechniek bij zeer diverse industriële toepassingen geeft echter goede hoop.

Voor meer informatie:

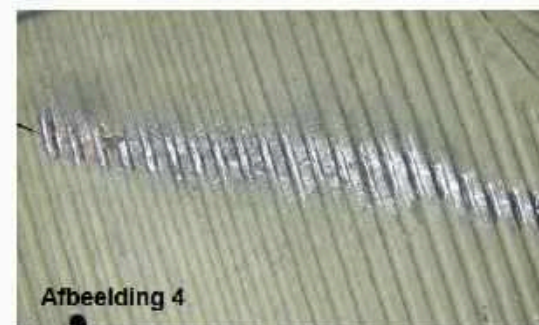
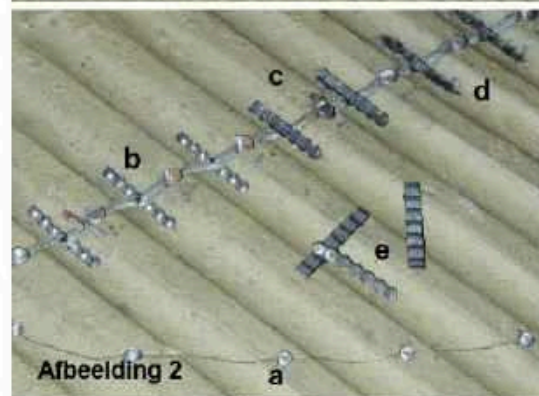

**Van:** [REDACTED] (BS) <[REDACTED]@rws.nl>

**Verzonden op:** maandag 6 december 2021 11:29:50

**Aan:** [REDACTED] (BS) <[REDACTED]@rws.nl>

**CC:** [REDACTED] (CD) <[REDACTED]@rws.nl>; [REDACTED] (BS) <[REDACTED]@rws.nl>; [REDACTED] (BS) <[REDACTED]@rws.nl>

**Onderwerp:** graag reactie - ter behandeling: onderzoek SG naar lange jaap

**Prioriteit:** Hoog

**Bijlagen:** IenW.002.12 - Inkoopplan IenW - waarbij er meerdere offertes opgevraagd worden.pdf

**Categoriën:** in iBabs

Beste [REDACTED],

Vrijdag is bijgevoegde onderzoeksopzet voor het externe onderzoek door [REDACTED] opgesteld. Inmiddels heeft [REDACTED] hier op gereageerd, zie zijn reactie in de mail in de bijlage.

Graag hoor ik of je nog aanscherpingen hebt op bijgevoegde opdracht, dan kan ik deze vandaag meegeven aan [REDACTED].

Dank

Groet, [REDACTED]

---

**Van:** [REDACTED] (BS)

**Verzonden:** vrijdag 3 december 2021 16:21

**Aan:** [REDACTED] (BS) <[REDACTED]@rws.nl>; [REDACTED] (CD) <[REDACTED]@rws.nl>; [REDACTED] (BS) <[REDACTED]@rws.nl>

**Onderwerp:** FW: ter behandeling: onderzoek lange jaap

Beste [REDACTED], [REDACTED], [REDACTED],

Hierbij de onderzoeksopzet die zojuist door [REDACTED] naar [REDACTED] is gestuurd voor het externe onderzoek naar Lange Jaap.

Suggesties van [REDACTED] en mij zijn meegegeven en waar nodig verwerkt. Daar komt ook o.a. de overweging in onderstaande mail vandaan voor een meer auditachtige ipv technische insteek en daar bij passende partij.

Groet, [REDACTED]

---

**Van:** [REDACTED] - DBO <[REDACTED]@minienw.nl>

**Verzonden:** vrijdag 3 december 2021 16:16

**Aan:** [REDACTED] (BS) <[REDACTED]@rws.nl>

**Onderwerp:** FW: ter behandeling: onderzoek lange jaap

Ha [REDACTED],

Zoals afgesproken

---

**Van:** [REDACTED] - DBO

**Verzonden:** vrijdag 3 december 2021 16:15

**Aan:** [REDACTED] - DBO <[REDACTED]@minienw.nl>

**CC:** [REDACTED] - DBO <[REDACTED]@minienw.nl>; SecretariaatSG-IenW <secretariaatSG@minienw.nl>

**Onderwerp:** ter behandeling: onderzoek lange jaap

Ha [REDACTED]

Met de hulp van [REDACTED] en na ambtelijke afstemming met RWS ben ik tot bijgevoegd inkoopplan incl. opdrachtschrijving gekomen.

Vraag aan jou is of dit inhoudelijk is wat jij en de minister voor ogen hebben. Dan kan ik daarna verder het gesprek met inkoop voeren. Hierbij zal ik ook verder afstemmen over de te gebruiken raamovereenkomst, er komen er twee in aanmerking:

- Audit, partijen in de overeenkomst zijn: PWC, EY, KPMG, Deloitte, Baker Tilly Berk
- Advies- en ingenieursdiensten, onderdeel Veiligheid en Risico's. Partijen zijn: Antea Nederland B.V., Arcadis Nederland B.V. (consortium met o.a. Berenschot), Goudappel Coffeng B.V. (Consortium met o.a. Rebel), Witteveen+Bos Raadgevende ingenieurs B.V. (consortium met o.a. AT Osborne)

Als jij vanuit je ervaring een voorkeur hebt voor een meer audit-achtige insteek, of een advies van een meer technisch bureau, hoor ik het graag.

Fijn weekend!

[REDACTED]

Met vriendelijke groet,

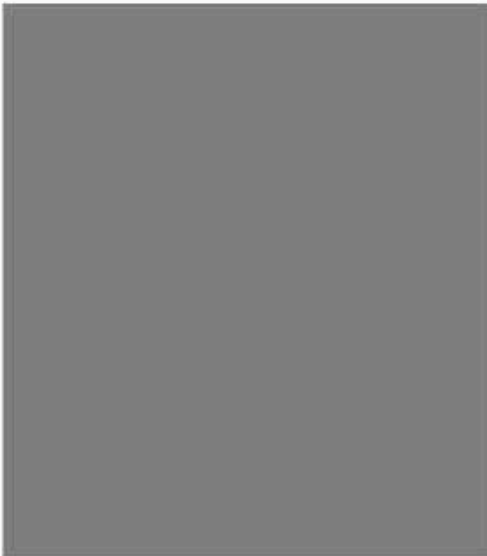



## Inkoopplan IenW

Waarbij er meerdere offertes  
opgevraagd worden

### LET OP:

- Voor inkoopbehoefte die een ICT component bevat neem je eerst contact op met je contactpersoon bij DCI
- Voor inkoopbehoefte vanaf de € [redacted] neem je eerst contact op met je inkoopcontactpersoon bij UDAC-FerI
- Voor inkoopbehoefte onder de € [redacted] en nacalculatie tot € [redacted] gebruik je het formulier "Inkoopplan IenW waarbij er 1 offerte opgevraagd wordt".

### Ondertekenen van het formulier

Het inkoopplan dient digitaal te worden ondertekend door de tekenbevoegde.

## 1

### Algemene informatie

1.1 Dit type inkoopplan is gekozen omdat

De inkoopopdracht [redacted]

Er een minicompetitie van toepassing is

1.2 Titel van de opdracht

Extern Onderzoek Vuurtoren Kijkduin Den Helder

1.3 Naam opdrachtbegeleider

[redacted]

1.4 Naam organisatie

|

1.5 Telefoonnummer en e-mailadres

[redacted] [redacted]

## 2

### Beschrijving inkoopbehoefte

2.1 Geef een uitgebreide beschrijving van de inkoopbehoefte, de aanleiding, achtergrond, eisen en het eindresultaat



2.11 Beschrijf concreet de verlengingsopties

Indien opdracht complexer is dan verwacht, of onderzoeksresultaten aanleiding geven tot vervolgonderzoek kan Zx met maximaal 3 maanden verlengd worden.

## 3

### Leverancierskeuze

3.1 Is er een raamovereenkomst van toepassing?  
(Zie de overzichtspagina raamovereenkomsten op intranet)

Ja, alle raamcontractpartijen worden uitgenodigd (Sla vraag 3.2 over)

Raamcontract-titel en zaaknummer: Veiligheid en Risico's (31140635)

Ja, een selectie van de raamcontractpartijen wordt uitgenodigd

Raamcontract-titel en zaaknummer: \_\_\_\_\_

Nee

3.2 Bij welke leverancier wil je een offerte opvragen en motiveer waarom?

Vul bij de vraag "Reden(en) voor de keuze van de leverancier" per leverancier minimaal één van onderstaande 12 redenen in waarom je voor die leverancier(s) gekozen hebt en motiveer per leverancier waarom.

- |                             |  |
|-----------------------------|--|
| 1 Duurzaamheid              | 7 Maatschappelijk verantwoorde ondernemers |
| 2 Gecertificeerde bedrijven | 8 Ingeschreven op eerdere aanbestedingen   |
| 3 Goede ervaringen          | 9 Marktplaats                              |
| 4 Specifieke expertise      | 10 Doen aan social return                  |
| 5 Lokale ondernemers        | 11 Bedrijven met leerlingplaatsen          |
| 6 Innovatieve bedrijven     | 12 Anders, namelijk:                       |

Leverancier 1

Naam organisatie: \_\_\_\_\_

Contactpersoon: \_\_\_\_\_

E-mailadres: \_\_\_\_\_

Adres: \_\_\_\_\_

Postcode en plaats: \_\_\_\_\_

Reden(en) voor de keuze van de leverancier: \_\_\_\_\_

Motivatie voor de keuze: \_\_\_\_\_

Inkoop geeft aan dat bij een minicompetitie partijen via een randomizer worden geselecteerd. Dit hoeft dan ook niet te worden ingevuld. Partijen in overeenkomst zijn:

Antea Nederland B.V.  
Arcadis Nederland B.V.  
Goudappel Coffeng B.V.  
Witteveen+Bos Raadgevende ingenieurs

Leverancier 2

Naam organisatie: \_\_\_\_\_

Contactpersoon: \_\_\_\_\_

E-mailadres: \_\_\_\_\_

Adres: \_\_\_\_\_

Postcode en plaats: \_\_\_\_\_

Reden(en) voor de keuze van de leverancier: \_\_\_\_\_

Motivatie voor de keuze: \_\_\_\_\_

## Leverancier 3

Naam organisatie: \_\_\_\_\_

Contactpersoon: \_\_\_\_\_

E-mailadres: \_\_\_\_\_

Adres: \_\_\_\_\_

Postcode en plaats: \_\_\_\_\_ | \_\_\_\_\_

Reden(en) voor de keuze van de leverancier: \_\_\_\_\_

Motivatie voor de keuze: \_\_\_\_\_

## Leverancier 4

Naam organisatie: \_\_\_\_\_

Contactpersoon: \_\_\_\_\_

E-mailadres: \_\_\_\_\_

Adres: \_\_\_\_\_

Postcode en plaats: \_\_\_\_\_ | \_\_\_\_\_

Reden(en) voor de keuze van de leverancier: \_\_\_\_\_

Motivatie voor de keuze: \_\_\_\_\_

## Leverancier 5

Naam organisatie: \_\_\_\_\_

Contactpersoon: \_\_\_\_\_

E-mailadres: \_\_\_\_\_

Adres: \_\_\_\_\_

Postcode en plaats: \_\_\_\_\_ | \_\_\_\_\_

Reden(en) voor de keuze van de leverancier: \_\_\_\_\_

Motivatie voor de keuze: \_\_\_\_\_



## 4 Subgunningcriteria

- > De subgunningcriteria zijn enkel van toepassing op inkoopopdrachten:  
> € [redacted] het gaat om het totaalvolume van de inkoopopdracht incl. eventuele eerdere opdrachten/  
aanvullingen) welke in concurrentie in de markt worden gezet.

Voor vragen over uitzonderingen e.d. neem je contact op met Inkoop.

4.1 De volgende subgunningcriteria zijn van toepassing

Subgunningcriteria	Weging punten
Kwaliteit plan van aanpak	350 Punten
Prijs	200 Punten
Ervaring met soortgelijke opdrachten	200 Punten
Timing, snelle start en oplevering is een pré	150 Punten
Getoond inzicht in relevante omgevingspartijen	100 Punten
	Punten
	Punten
	Punten
Totaal:	1000 Punten

- > De verdere uitwerking van de gunningscriteria wordt opgenomen in de offerteaanvraag.  
De offerteaanvraag wordt door de inkoper in overleg met jou opgesteld.

4.2 Door wie worden de offertes beoordeeld? (Minimaal 3 personen)

Erwin Grommen

Etienne Hamelink

Karen van Vianen

## 5 Boekingsinformatie

5.1 Is de opdracht in zijn totaliteit opgenomen in de Meerjaren Activiteiten Begroting (MAB) of inkoopjaarplan? Geef de naam van het taakveld aan alsmede het nummer waaronder het project in het MAB is opgenomen dan wel moet worden geboekt.  
(Niet voor KNMI)

Ja

Taakveld:

MAB nummer:

Nee, leg uit waarom niet

Opdracht was onvoorzien en is opgekomen door de actualiteit.

5.1.1 Voor KNMI geldt:

Permanenceboeking

Ja

Nee

5.2 Nummer kostenplaats en/of budgetplaats. Of nummer interne order of nummer balansrekening

| pm

| pm

5.3 Nummer kostensoort

| pm

5.4 Moeten de producten geactiveerd worden? (Dit is alleen nodig als de aanschafwaarde van het individuele investeringsgoed hoger is dan €2.500)

Ja (Voor ILT geldt: Meld je bij het Servicedesk ILT voor het doorlopen van de rest van het inkoopplan)  
(Voor KNMI geldt: Meld je bij de controller)  
(Voor NeA geldt: Meld je bij de controller)

Nee

## 6

### Raming budget

6.1 Wordt de inkoop uitgevoerd op basis van vaste prijs of nacalculatie?

Vaste prijs  Nacalculatie/werkelijke kosten (Bij inhuur deze optie kiezen)

6.2 Welke kosten verwacht je? (Vul ook de kosten in van een eventuele verlenging)

> Er wordt betaald op basis van opgeleverde (deel)producten of getekende urenstaten (geen voorschotten).

> Per (deel)prestatie/(deel)product/fase een gespecificeerde kostenraming maken. Deze dient als referentie bij beoordeling van ontvangen offertes.

> Vul eerst het 'Tarief' in en vervolgens het 'Aantal', het totaalbedrag ( $p \times q$ ) wordt vervolgens berekend. Let op dat na het invullen van de tarieven en bedragen m.b.v. de 'Tab-toets' naar het volgende veld wordt gegaan zodat het formulier de berekeningen kan uitvoeren.

Jaar	Onderwerp/fase	Tarief (p)	Aantal (q)	Totaal (p * q)
2022				
2022				
2022				
2022				
Subtotaal A				
				€ 0,00
				€ 0,00
				€ 0,00
				€ 0,00
				€ 0,00
Subtotaal B				€ 0,00
				€ 0,00
				€ 0,00
				€ 0,00
				€ 0,00
Subtotaal C				€ 0,00
				€ 0,00
				€ 0,00
				€ 0,00
				€ 0,00
Subtotaal D				€ 0,00
<b>Totaal exclusief BTW</b>				
BTW 21%			x 0,21	
<b>Totaal inclusief BTW</b>				

## 7

7.1 De behoeftstellende partij is verantwoordelijk voor het identificeren van mogelijke risico's voor de nationale veiligheid bij een opdracht.

### Quickscan nationale veiligheid bij inkoop en aanbesteden

Ik heb kennis genomen van de 'Quickscan nationale veiligheid Inkoop en aanbesteden' ([link naar de quickscan](#))

## 8 Actieve openbaarmaking externe onderzoeksrapporten

8.1 De opdrachtgever is verantwoordelijk voor het openbaar maken van een extern onderzoeksrapport binnen 28 dagen na vaststelling.

■ Ik ben me bewust van de verplichting om externe onderzoeksrapporten openbaar te maken.  
[Lees hier meer over het hoe en waarom van het openbaar maken van externe onderzoeksrapporten](#)

## 9 Ondertekening

- > Bij alle organisatieonderdelen dient voor ondertekening het interne proces te worden gehanteerd.
- > Indien mede-ondertekening niet van toepassing is, hoeft dit niet te worden gedaan.
- > De bevoegde persoon dient altijd te tekenen.
- > Bij NEa, ILT en KMNI is intern afgesproken dat de controller dit inkoopplan mede elektronisch ondertekent.

9.1 Naam Controller (eventuele mede-ondertekenaar 1)

---

9.2 Elektronische handtekening

---

9.3 Naam (eventuele mede-ondertekenaar 2)

---

9.4 Elektronische handtekening

---

9.5 Naam (eventuele mede-ondertekenaar 3)

---

9.6 Elektronische handtekening

---

- > De ondergetekende bevoegd persoon gaat akkoord met het de inhoud van het inkoopplan en het geraamde budget.

9.7 Naam bevoegd persoon

---

9.8 Elektronische handtekening van bevoegd persoon

---

**Van:** [REDACTED] (BS) <[REDACTED]@rws.nl>

**Verzonden op:** vrijdag 3 december 2021 14:50:42

**Aan:** [REDACTED] - DBO <[REDACTED]@minienw.nl>; [REDACTED] -  
DBO <[REDACTED]@minienw.nl>; [REDACTED] -  
DBO <[REDACTED]@minienw.nl>; [REDACTED] -  
DBO <[REDACTED]@minienw.nl>; [REDACTED] (BS) <[REDACTED]@rws.nl>;  
[REDACTED] (CD) <[REDACTED]@rws.nl>; [REDACTED]  
(BS) <[REDACTED]@rws.nl>

**Onderwerp:** RE: Verzoek vandaag meelezen: Inkoopplan IenW - waarbij er meerdere offertes opgevraagd worden.pdf

Dag [REDACTED].

Wat mij betreft prima opdrachtomschrijving. Kleine aanvulling, bij het eindresultaat staat nu enkel: rapport met concrete handreikingen en concrete maatregelen om vergelijkbare problematiek in het vervolg te voorkomen, volgens mij moet dit daarnaast ook een aangevulde tijdlijn zijn t.a.v. de hiaten, zie deelvraag 1 en 2.

T.a.v. de begeleidingsgroep vanuit RWS het lijkt met handig dat naast iemand van RWS Bestuursstaf (bijv. [REDACTED] of ik) dat ook iemand van de RWS Corporate Dienst (CD) is. De collega bij de CD kan de gevraagde ondersteuning bieden die in het plan staat.

Zoals besproken heb ik nog enkele voorstellen ontvangen die ik naar je op de mail zou zetten, hierbij.

- Verlenging en open tijdzone. Ik zou een deadline hanteren. Bijv. 3 maanden. En een vaste prijs vragen. Als je onderzoek doet, maak je inventarisatie van betrokken partijen en die loop je af;
- Ik zou aantal betrokken partijen benoemen die minimaal in onderzoek moeten worden opgenomen. RCE, Huisduiner belang, lokale pers (search);
- Deels interviews, deels documentatie;
- Ik snap de gekozen partijen niet. Dit zijn technische partijen volgens mij. Ik zou verwachten Deloitte, VKA, Berenschot, dat soort clubs. Gaat immers niet om de inhoud maar om de volledigheid en analyse van de hiaten;
- Duidelijker aangeven wat je bedoelt met 'hoe dit is ontstaan'. Bv door aan te geven dat een advies over de documenthuishouding of IHH niet gewenst is (of juist wel, weet niet wat [REDACTED] wil).

Groet, [REDACTED]

---

**Van:** [REDACTED] - DBO <[REDACTED]@minienw.nl>

**Verzonden:** vrijdag 3 december 2021 13:56

**Aan:** [REDACTED] - DBO <[REDACTED]@minienw.nl>; [REDACTED] - DBO  
<[REDACTED]@minienw.nl>; [REDACTED] - DBO <[REDACTED]@minienw.nl>; [REDACTED]  
(BS) <[REDACTED]@rws.nl>; [REDACTED] (BS) <[REDACTED]@rws.nl>

**Onderwerp:** RE: Verzoek vandaag meelezen: Inkoopplan IenW - waarbij er meerdere offertes opgevraagd worden.pdf

Ook [REDACTED] en [REDACTED] dank voor de kritische blik. [REDACTED], zo even bellen?

Ik heb de opdrachtomschrijving als volgt aangepast:

Opdrachtgever van het onderzoek is de sg van IenW. Voor de dagelijkse opdrachtgeversrol wordt een begeleidingscommissie ingesteld bestaande uit 2 medewerkers van RWS, een beleidsmedewerker en een adviseur sg.

Bij een inspectie van de vuurtoren Kijkduin, in de volksmond Lange Jaap, in Den Helder zijn er zodanige scheuren in de wand van de toren geconstateerd dat de constructieve veiligheid in gevaar is. Dit levert risico's op voor de omgeving. Een extern onafhankelijk onderzoek naar het ontstaan van deze situatie is nodig.

Doel van het onderzoek is het achterhalen van de oorzaken van de huidige staat van het onderhoud zodat RWS/ het ministerie van IenW hiervan kunnen leren en verbeteringen kunnen doorvoeren. Hierbij kan gedacht worden aan (maar niet uitsluitend) organisatorische, bestuurlijke en financiële aspecten.

Deelvragen die gedurende het onderzoek in ieder geval beantwoord moeten worden:

1. In de tijdslijn zitten een aantal hiaten, wat is hier gebeurd? De bestaande tijdslijn moet worden aangevuld.
2. Zijn er signalen/ waarschuwingen uit de omgeving waaraan geen opvolging is gegeven? En zo ja, wat is hier dan wel mee gebeurd?
3. Hoe heeft besluitvorming/archivering op dit dossier plaatsgevonden?
4. Welke lessen zijn er te trekken? Welke verbeteringen kunnen worden ingevoerd?

Bij dit onderzoek dienen ook relevante omgevingspartijen te worden betrokken.

Vanuit opdrachtgever wordt een tijdslijn en achtergronddocumentatie geleverd. Ook wordt ondersteund bij het contact leggen met omgevingspartijen. Daarnaast wordt van opdrachtnemer verwacht dat deze ook zelfstandig in staat is relevante andere omgevingspartijen te identificeren.

Eindresultaat is een rapport met concrete handreikingen en concrete maatregelen om vergelijkbare problematiek in het vervolg te voorkomen. Dit rapport moet ook met de Tweede Kamer gedeeld kunnen worden.

---

**Van:** [REDACTED] - DBO <[REDACTED]@minienw.nl>

**Verzonden:** vrijdag 3 december 2021 13:20

**Aan:** [REDACTED] - DBO <[REDACTED]@minienw.nl>; [REDACTED] - DBO <[REDACTED]@minienw.nl>; [REDACTED] - DBO <[REDACTED]@minienw.nl>; [REDACTED] (BS) <[REDACTED]@rws.nl>; [REDACTED] (BS) <[REDACTED]@rws.nl>

**Onderwerp:** RE: Verzoek vandaag meelezen: Inkoopplan IenW - waarbij er meerdere offertes opgevraagd worden.pdf

Hallo [REDACTED],

Ik heb niet zo zeer aanvullingen op basis van wat de minister elders heeft geuit, maar vindt de opdrachtomschrijving wel een tikje aan de beperkte kant. De minister wil weten hoe we de toren zo ver hebben laten komen. Daarnaast wilden we volgens mij (maar daar moeten [REDACTED] en [REDACTED] maar even aanvullen) hoe het kan dat we dit proces niet goed hebben vastgelegd (weet niet meer of die vraag nu specifiek van M kwam of [REDACTED], maar die is ook een paar keer genoemd.

Op basis daarvan zou ik vraag 1 en 2 een beetje willen uitbreiden:

1. de hiaten in de tijdslijn (vanaf 1988 tot heden) op te helderen en waar mogelijk de motivatie/besluitvorming zo goed mogelijk in beeld brengen
  2. mogelijke externe signalen die RWS gemist heeft te achterhalen. (bij deze laatste wil kauwen op de formulering).
- Ik begrijp net dat er al een rapport van de RCE is opgedoken over de toren dat mogelijk nooit met RWS gedeeld is. Dat soort situatie moeten ook in kaart worden gebracht

En er moet dus een extra punt aan de opdracht worden toegevoegd: 'na te gaan waarom de besluitvorming/archivering inzake dit dossier niet op orde is.

Met vriendelijke groet,



---

**Van:** [REDACTED] - DBO <[REDACTED]@minienw.nl>

**Verzonden:** vrijdag 3 december 2021 11:53

**Aan:** [REDACTED] - DBO <[REDACTED]@minienw.nl>; [REDACTED] - DBO <[REDACTED]@minienw.nl>; [REDACTED] - DBO <[REDACTED]@minienw.nl>; [REDACTED] (BS)

---

<[redacted]@rws.nl>; [redacted] (BS) <[redacted]@rws.nl>

**Onderwerp:** Verzoek vandaag meelezen: Inkoopplan IenW - waarbij er meerdere offertes opgevraagd worden.pdf

Hoi collega's,

Nav het verzoek van [redacted] heb ik bijgevoegd inkoopplan gemaakt. Zouden jullie hier kritisch op mee willen lezen?

Opmerkingen vooraf:

- Selectie van raamovereenkomst: ben ik voor de Advies- en ingenieursdiensten gegaan, ik had het idee dat het meer is dan een audit.
- Hoogte van het bedrag vind ik erg moeilijk te bepalen. Ik ben nu op [redacted] gaan zitten. In principe mag je tot [redacted] excl. Btw ook 1 partij selecteren, maar dan heb je direct een probleem als je erboven komt. Mijn voorstel is dan ook om een minicompetitie in te gaan, dan is het bedrag ook minder een risicofactor.
- Partijen voor de minicompetitie worden via een randomizer bepaalt. Dit hoeven we dus niet in te vullen.
- @[redacted], [redacted], zijn jullie de counterparts voor de selectie?
- @[redacted] mis jij nog ergens wensen die de minister elders heeft geuit?

Lukt het zoveel mogelijk vandaag voor 16:00 te reageren? Dan kan ik einde middag een nieuwe versie verspreiden die ook met [redacted] en [redacted] gedeeld kan worden.

Dank vas!

[redacted]

**Van:** [REDACTED] (BS) <[REDACTED]@rws.nl>

**Verzonden op:** dinsdag 7 december 2021 15:19:03

**Aan:** [REDACTED] (BS) <[REDACTED]@rws.nl>

**CC:** [REDACTED] (BS) <[REDACTED]@rws.nl>; [REDACTED] (BS) <[REDACTED]@rws.nl>; [REDACTED] (CD) <[REDACTED]@rws.nl>

**Onderwerp:** FW: graag reactie - Kamerbrief vuurtoren Kijkduin

**Categoriën:** Ter info

Ter info: [REDACTED] van OCW is ook akkoord met de laatste versie.

Verder ben ik vanaf half 5 slecht bereikbaar i.v.m. ander overleg en vervolgens een privé afspraak, heb met [REDACTED] afgesproken dat zij dan het centrale aanspreekpunt is vanuit BS.

Groet, [REDACTED]

---

**Van:** [REDACTED] <[REDACTED]@minocw.nl>

**Verzonden:** dinsdag 7 december 2021 15:16

**Aan:** [REDACTED] (BS) <[REDACTED]@rws.nl>; [REDACTED] - DBO <[REDACTED]@minienw.nl>

**CC:** [REDACTED] <[REDACTED]@minocw.nl>; [REDACTED] <[REDACTED]@cultureelerfgoed.nl>; [REDACTED] (CD) <[REDACTED]@rws.nl>; [REDACTED] (BS) <[REDACTED]@rws.nl>

**Onderwerp:** RE: graag reactie - Kamerbrief vuurtoren Kijkduin

Beste [REDACTED],

[REDACTED] laat weten dat zij akkoord is met de laatste versie van de brief.

Dank voor de samenwerking tot nog toe. Laten we hopen dat er een slimme manier wordt bedacht om Lange Jaap toch te behouden!

Geef je een seintje als de brief uit gaat?

Wellicht ook goed om de voorlichters van IenW/RWS en OCW/RCE aan elkaar te koppelen, voor zover nog niet gedaan.

Groet,

[REDACTED]

---

**Van:** [REDACTED] (BS) <[REDACTED]@rws.nl>

**Verzonden:** dinsdag 7 december 2021 12:41

**Aan:** [REDACTED] <[REDACTED]@minocw.nl>; [REDACTED] - DBO <[REDACTED]@minienw.nl>

**CC:** [REDACTED] <[REDACTED]@minocw.nl>; [REDACTED] <[REDACTED]@cultureelerfgoed.nl>; [REDACTED] (CD) <[REDACTED]@rws.nl>; [REDACTED] (BS) <[REDACTED]@rws.nl>

**Onderwerp:** RE: graag reactie - Kamerbrief vuurtoren Kijkduin

Dag [REDACTED],

Zoals zojuist besproken hierbij de laatste versie van de brief. M.i. komen we hiermee deels tegemoet aan de opmerkingen van OCW/RCE.

T.a.v. de scenario's hebben we het punt laten staan, want in het onderzoeksrapport wordt geconcludeerd dat de meeste scenario's voor herstel als technisch onhaalbaar of praktisch niet toepasbaar worden aangemerkt en dat deze conclusie voor velen die hard zal aankomen. Kortom we verwijzen simpelweg naar de toekomst van het onderzoeksrapport. We moeten immers wel een realistisch beeld schetsen en kunnen de situatie moeilijk rooskleuriger voordoen. Daarnaast geven we in de brief nadrukkelijk aan de we juist gezamenlijk een poging willen doen om de

vuurtoren te behouden en ons daar veel aan gelegen is. Het is dus niet zo dat we al aan het voorsorteren zijn en dat de deur voor behoud en herstel dicht is.

Graag hoor ik z.s.m. of dit voor OCW/RCE zo voldoende is, anders lijkt het me inderdaad handig dat [REDACTED] vanmiddag hier even contact over hebben.

Groet, [REDACTED]

---

**Van:** [REDACTED] <[REDACTED]@minocw.nl>

**Verzonden:** dinsdag 7 december 2021 09:47

**Aan:** [REDACTED] (BS) <[REDACTED]@rws.nl>; [REDACTED] - DBO <[REDACTED]@minienw.nl>

**CC:** [REDACTED] <[REDACTED]@minocw.nl>; [REDACTED] <[REDACTED]@cultureelerfgoed.nl>; [REDACTED] (CD) <[REDACTED]@rws.nl>

**Onderwerp:** RE: graag reactie - Kamerbrief vuurtoren Kijkduin

Beste [REDACTED] en [REDACTED],

Dank voor de nieuwe versie. Veel zaken zijn overgenomen en ook daarvoor dank.

Er zijn echter nog drie dingen die we echt aangepast zouden willen zien in de brief. Deze zijn in bijgaande versie met opmerkingen weergegeven. Zonder deze aanpassingen is OCW niet akkoord met de brief en zullen we opschalen. Dus graag reactie op deze punten.

Vriendelijke groet,

[REDACTED]

---

**Van:** [REDACTED] (BS) <[REDACTED]@rws.nl>

**Verzonden:** maandag 6 december 2021 21:25

**Aan:** [REDACTED] <[REDACTED]@minocw.nl>

**CC:** [REDACTED] - DBO <[REDACTED]@minienw.nl>; [REDACTED] <[REDACTED]@minocw.nl>; [REDACTED] <[REDACTED]@cultureelerfgoed.nl>; [REDACTED] (CD) <[REDACTED]@rws.nl>

**Onderwerp:** RE: graag reactie - Kamerbrief vuurtoren Kijkduin

Dag [REDACTED],

Dank voor je input. Jullie belangrijkste boodschap t.a.v. de patiënt heb ik overgenomen in de nota, dat geldt ook voor de formuleringen die jullie aangepast willen zien.

De lijn in de brief zoals die nu is heb ik echter niet aangepast. Hier is intern IenW al veelvuldig afstemming over geweest en deze wil ik daarom graag overeind laten.

Graag ontvang ik morgenochtend voor 10 uur jullie reactie.

Groet, [REDACTED]





---

**Van:** [redacted] <[redacted]@minocw.nl>

**Verzonden:** maandag 6 december 2021 17:21

**Aan:** [redacted] (BS) <[redacted]@rws.nl>

**CC:** [redacted] - DBO <[redacted]@minienw.nl>; [redacted] <[redacted]@minocw.nl>; [redacted] <[redacted]@cultureelerfgoed.nl>; [redacted] (CD) <[redacted]@rws.nl>

**Onderwerp:** RE: graag reactie - Kamerbrief vuurtoren Kijkduin

Dag [redacted],

Zoals zojuist besproken nog even onze belangrijkste opmerkingen op een rij.

In de basis zijn wij (OCW/RCE) er nog niet van overtuigd dat met het rapport van Rotterdam van de drie scenario's (1. herstellen 2. demonteren + herbouw 3. sloop) het 1<sup>e</sup> scenario nu al is afgevallen. De patiënt is ernstig ziek, maar nog niet stervende. Daarom roepen we jullie op om in de brief (nog) minder voor te sorteren op optie 2 en of 3. De lijn van de brief zou wat ons betreft zijn:

1. Er zijn drie scenario's: 1. herstellen 2. demonteren + herbouw 3. sloop
2. Er ligt een rapport dat zegt dat scenario 1 heel lastig is (rapport letterlijk citeren, met apart de overwegingen van RWS)
3. Ik neem dat heel serieus en tref zelfs al voorbereidingen voor een worst case scenario.
4. Maar voordat ik een definitief besluit neem wil ik, samen met de RCE, nog een uiterste poging doen om te zien of behoud niet toch mogelijk is (hetzij door optie 1, hetzij door optie 2)
5. Het had nooit zo ver moeten komen en daar willen we van leren

Ter illustratie enkele formuleringen die wat ons betreft zouden moeten worden aangepast:

"moeilijk, zo niet onmogelijk"

"Daarmee is het herstellen van vuurtoren Lange Jaap waarschijnlijk weinig kansrijk."

"Het demonteren en al dan niet herbouwen moet vooralsnog helaas als meest realistische scenario worden gezien."

Verder viel ons op dat in de laatste versie als nieuw argument het stormseizoen staat. Wind is natuurlijk een reële bedreiging, maar zolang de omgeving niet betreden wordt ontstaat er geen acuut gevaar. Het zou wat ons betreft niet zo mogen zijn dat er wordt gekozen voor scenario 2 of 3 omdat het nu eenmaal veel waait in Nederland. Wij zouden dit argument dan ook weglaten.

Tot slot, maar dat kan buiten de brief om, lijkt het me goed als RWS en RCE op managementniveau goede afspraken maken over de rolverdeling, zodat dat de discussie tussen de experts niet vertroebelt.

Veel succes met de volgende versie. Wij zullen ons best doen om morgenvroeg zo snel mogelijk te reageren.

Vriendelijke groet,

[redacted]

---

**Van:** [redacted] (BS) <[redacted]@rws.nl>

**Verzonden:** maandag 6 december 2021 14:51

**Aan:** [redacted] <[redacted]@minocw.nl>

**CC:** [redacted] - DBO <[redacted]@minienw.nl>; [redacted] <[redacted]@minocw.nl>; [redacted] <[redacted]@cultureelerfgoed.nl>; [redacted] (CD) <[redacted]@rws.nl>; [redacted] <[redacted]@minocw.nl>

**Onderwerp:** RE: graag reactie - Kamerbrief vuurtoren Kijkduin

Dag Joost,

Hierbij de aangepaste Kamerbrief. Ik heb de wijzigingen zichtbaar gelaten voor je, zodat je ziet wat er gewijzigd is. Ook heb ik in de kantlijn je vragen van een reactie voorzien, in aanvulling op onderstaande mail.

Groet, [redacted]

---

**Van:** [redacted] (BS)

---

**Verzonden:** maandag 6 december 2021 13:59

**Aan:** [redacted] <[redacted]@minocw.nl>

**CC:** [redacted] - DBO <[redacted]@minienw.nl>; [redacted] <[redacted]@minocw.nl>; [redacted] <[redacted]@cultureelerfgoed.nl>; [redacted] (CD) <[redacted]@rws.nl>; [redacted] <[redacted]@minocw.nl>

**Onderwerp:** RE: graag reactie - Kamerbrief vuurtoren Kijkduin

Dag [redacted],

Dank voor het meegeven van onderstaande zaken, deze kunnen door de RCE in het overleg van morgen worden ingebracht. Ik zal de suggesties in de Kamerbrief waar mogelijk verwerken. Vanmiddag krijgen jullie een nieuwe versie.

Er is contact tussen [redacted] (RWS) en [redacted] (RCE). Hij heeft een uitnodiging ontvangen voor deelname van de RCE aan het nadere onderzoek door de hoogleraar en technisch uitvoeringsdeskundige. Als hij [redacted] wil aandragen is hij van harte welkom.

T.a.v. je punten;

- 1) Dat is inderdaad de afweging geweest waarom besloten is om dergelijke passages op te nemen. We willen immers ook geen valse verwachtingen wekken / hoop geven.
- 2) neem ik mee.
- 3) idem.
- 4) die zijn uiteraard altijd welkom.

Groet, [redacted]

---

**Van:** [redacted] <[redacted]@minocw.nl>

**Verzonden:** maandag 6 december 2021 12:29

**Aan:** [redacted] (BS) <[redacted]@rws.nl>

**CC:** [redacted] - DBO <[redacted]@minienw.nl>; [redacted] <[redacted]@minocw.nl>; [redacted] de <[redacted]@cultureelerfgoed.nl>; [redacted] (CD) <[redacted]@rws.nl>; [redacted] <[redacted]@minocw.nl>

**Onderwerp:** RE: graag reactie - Kamerbrief vuurtoren Kijkduin

Dag [redacted],

Dank voor de tijdlijn en de brief.

Bijgaand onze opmerkingen op en tekstsuggesties voor de Kamerbrief. Die vallen in een paar categorieën uiteen:

1. Tekstaanpassingen om nog iets minder definitief op sloop voor te sorteren. Wij denken het ook in het belang van jullie minister is om de deur iets minder hard dicht te trekken. Terwijl het tegelijkertijd zaak is om wel realistisch te blijven natuurlijk.
2. Enkele verhelderende vragen (over betekenis van enkele passages en de precieze rol van de RCE).
3. Toevoeging verwijzing naar vuurtorenvisie.
4. En tot slot wat tekstsuggesties waarbij ik me als neerlandicus niet kon inhouden...

Ten aanzien van hoogleraar [redacted] en technisch uitvoeringsdeskundige [redacted] hebben we geen bezwaar, maar we vragen ons ernstig wel af of hiermee voldoende deskundigheid betrokken wordt. Deskundigheid ten aanzien van historisch gietijzer is (naar ik me laat vertellen) iets anders dan die ten aanzien van materialen zoals aluminium. Dé deskundige op het vlak van historisch gietijzer is [redacted]. Wij zouden zeker ook om zijn oordeel willen vragen. Eerder (2019) is overigens al is vanuit de RCE gesuggereerd om hem (Movares) te betrekken.

Niet voor in de brief maar aanvullend nog de volgende zaken:

- weet dat deskundigen bij de RCE, die vaker met instabiele (kerk)torens te maken hebben gehad, denken dat de vuurtoren, bijvoorbeeld met een constructieve steiger aan de buitenzijde, wel kan worden gestabiliseerd, zodat er veilig aan kan worden gewerkt (zie bijgaande foto uit 2016 van een watertoren in Goes). Dit zou dan moeten gebeuren op een moment dat er geen wind staat en er dient natuurlijk goed continu te worden gemonitord. Ook zijn er ervaringen met gietijzeren overkappingen van monumentale trainstations die bruikbaar zijn voor deze casus.
- Als gekozen zou worden voor demonteren en opnieuw opbouwen met het oude materiaal in combinatie met nieuw gegoten

panelen dan moet dat demonteren geschieden met het perspectief op opnieuw opbouwen. Dat betekent iets voor de voorbereidende werkzaamheden waar in de brief sprake van is.

Op de tijdlijn hebben we geen aanvullingen of opmerkingen.

We ontvangen graag nog een definitief concept om aan [REDACTED] voor te leggen. Lukt dat vandaag?

Vriendelijke groet,

[REDACTED]



---

**Van:** [REDACTED] (BS) <[REDACTED]@rws.nl>

**Verzonden:** maandag 6 december 2021 10:44

**Aan:** [REDACTED] <[REDACTED]@minocw.nl>

**CC:** [REDACTED] - DBO <[REDACTED]@minienw.nl>; [REDACTED] <[REDACTED]@minocw.nl>; [REDACTED] <[REDACTED]@cultureelerfgoed.nl>; [REDACTED] (CD) <[REDACTED]@rws.nl>

**Onderwerp:** RE: graag reactie - Kamerbrief vuurtoren Kijkduin

Goedemorgen [REDACTED],

Hierbij de tijdlijn. De beantwoording van de Kamervragen wordt aangepast en in lijn gebracht met de Kamerbrief.

Groet [REDACTED]

---

**Van:** [REDACTED] <[REDACTED]@minocw.nl>

**Verzonden:** maandag 6 december 2021 09:05

**Aan:** [REDACTED] (BS) <[REDACTED]@rws.nl>

**CC:** [REDACTED] - DBO <[REDACTED]@minienw.nl>; [REDACTED] <[REDACTED]@minocw.nl>; [REDACTED] <[REDACTED]@cultureelerfgoed.nl>

**Onderwerp:** RE: graag reactie - Kamerbrief vuurtoren Kijkduin

Dag [REDACTED] (en [REDACTED]),

We zijn nog even bezig om wat reacties intern te vergaren, maar hadden alvast wel een vraag. In de brief wordt verwezen naar en tijdlijn. Zouden we die ook kunnen krijgen? We zijn namelijk benieuwd of er ook informatie over adviezen van de RCE in is opgenomen.

Ook vroeg ik me af wat de strekking is van de beantwoording van de Kamervragen. Is die voor ons nog relevant?

Alvast dank en we komen later vanmorgen nog met een verdere reactie.

Vriendelijke groet,

[REDACTED]



---

**Van:** [redacted] (BS)

**Verzonden:** zaterdag 4 december 2021 12:06

**Aan:** [redacted]

**CC:** [redacted] - DBO

**Onderwerp:** RE: graag reactie - Kamerbrief vuurtoren Kijkduin

Dag [redacted],

De klassieke fout van de bijlage vergeten, hierbij alsnog.

Groet, [redacted]

---

**Van:** [redacted] <[redacted]@minocw.nl>

**Verzonden:** vrijdag 3 december 2021 20:36

**Aan:** [redacted] (BS) <[redacted]@rws.nl>

**CC:** [redacted] - DBO <[redacted]@minienw.nl>

**Onderwerp:** Re: graag reactie - Kamerbrief vuurtoren Kijkduin

Dag [redacted],

De bijlage ontbreekt...

[redacted]  
Verstuurd vanaf mijn iPhone

Op 3 dec. 2021 om 19:58 heeft [redacted] (BS) <[redacted]@rws.nl> het volgende geschreven:

Beste [redacted],

Dank voor het gesprek vandaag, mijn beeld is dat we al aardig op 1 lijn zitten. Zoals besproken stuur ik je hierbij de laatste versie van de Kamerbrief over vuurtoren Kijkduin in Den Helder. Graag ontvang ik maandagochtend je reactie hier op.

[redacted] (bestuursadviseur bij IenW) neem ik ter volledigheid mee in deze mail, zodat hij ook gelijk je reactie ontvangt.

Fijn weekend.

Groet, [redacted]

[redacted]

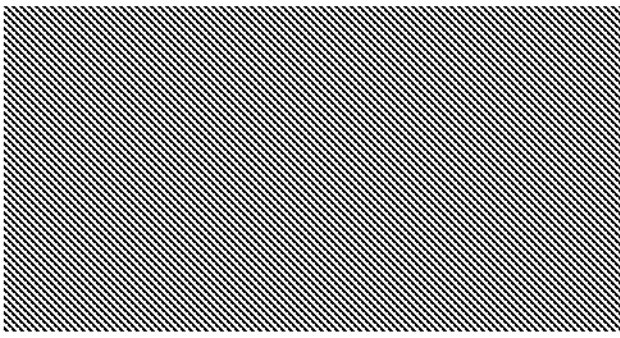

**Van:** [REDACTED] - DBO <[REDACTED]@minienw.nl>

**Verzonden op:** maandag 6 december 2021 11:15:06

**Aan:** [REDACTED] (BS) <[REDACTED]@rws.nl>

**Onderwerp:** FW: ter behandeling: onderzoek lange jaap

---

**Van:** [REDACTED] DBO <[REDACTED]@minienw.nl>

**Verzonden:** zondag 5 december 2021 17:57

**Aan:** [REDACTED] - DBO <[REDACTED]@minienw.nl>

**Onderwerp:** RE: ter behandeling: onderzoek lange jaap

Ha [REDACTED],

Ziet er goed uit. Ik vraag mij af of het niet verstandiger is ervoor te zorgen dat getalsmatig het opdrachtgeverschap bij de sg ligt. Nu is het gelijk tussen RWS men de ondersteuning sg. Als dat geen probleem is en normaal zo gaat, vind ik het ook geen probleem, maar ik wil elke vorm van te grote beïnvloeding door RWS voorkomen, juist ook in het belang van RWS.

Dan zou ik naast de staat van het onderhoud ook als hoofdonderdeel toevoegen "hoe met de (plaatselijke/locale) omgeving van de vuurtoren is omgegaan alsmede met signalen hieruit" of iets dergelijks om dit nadrukkelijk mee te nemen.

Het rapport moet naast conclusies aanbevelingen bevatten voor verbetering voor dit soort objecten zowel binnen RES/dep. als in relatie met de omgeving.

Hgrt.,

Verzonden met BlackBerry Work  
([www.blackberry.com](http://www.blackberry.com))

---

**Van:** [REDACTED] - DBO <[REDACTED]@minienw.nl>

**Datum:** vrijdag 03 dec. 2021 4:15 PM

**Aan:** [REDACTED] - DBO <[REDACTED]@minienw.nl>

**Kopie:** [REDACTED] - DBO <[REDACTED]@minienw.nl>, SecretariaatSG-IenW  
<[secretariaatSG@minienw.nl](mailto:secretariaatSG@minienw.nl)>

**Onderwerp:** ter behandeling: onderzoek lange jaap

Ha [REDACTED],

Met de hulp van [REDACTED] en na ambtelijke afstemming met RWS ben ik tot bijgevoegd inkoopplan incl. opdrachtschrijving gekomen.

Vraag aan jou is of dit inhoudelijk is wat jij en de minister voor ogen hebben. Dan kan ik daarna verder het gesprek met inkoop voeren. Hierbij zal ik ook verder afstemmen over de te gebruiken raamovereenkomst, er komen er twee in aanmerking:

- Audit, partijen in de overeenkomst zijn: PWC, EY, KPMG, Deloitte, Baker Tilly Berk
- Advies- en ingenieursdiensten, onderdeel Veiligheid en Risico's. Partijen zijn: Antea Nederland B.V., Arcadis Nederland B.V. (consortium met o.a. Berenschot), Goudappel Coffeng B.V. (Consortium met o.a. Rebel), Witteveen+Bos Raadgevende ingenieurs B.V. (consortium met o.a. AT Osborne)

Als jij vanuit je ervaring een voorkeur hebt voor een meer audit-achtige insteek, of een advies van een meer technisch bureau, hoor ik het graag.

Fijn weekend!



Met vriendelijke groet,

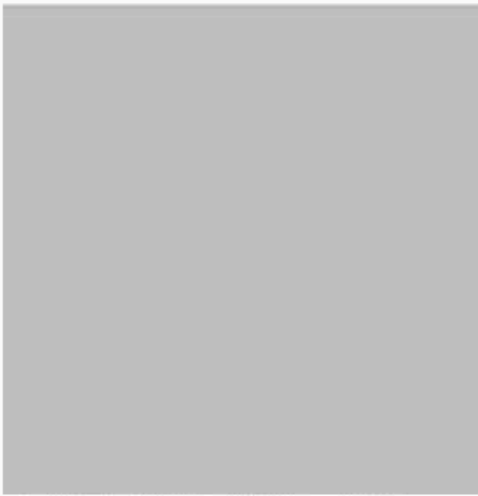

**Van:** [REDACTED] (BS) <[REDACTED]@rws.nl>

**Verzonden op:** vrijdag 3 december 2021 08:54:09

**Aan:** [REDACTED] (BS) <[REDACTED]@rws.nl>; [REDACTED]  
(BS) <[REDACTED]@rws.nl>; [REDACTED] (BS) <[REDACTED]@rws.nl>

**Onderwerp:** Overzicht monumentale vuurtorens - staat van onderhoud 20211202 V1.2.pdf

**Bijlagen:** Overzicht monumentale vuurtorens - staat van onderhoud 20211202 V1.2.pdf

[REDACTED]

Zojuist [REDACTED] gesproken ze past de inhoud in Ibabs aan met enkel de actuele stukken, kennelijk stonden de oudere versies er nog in. Verder hierbij zojuist het overzicht van de andere vuurtorens van de CD.

[REDACTED], svp ook in Ibabs zetten voor het RWS overleg zo meteen.

Groet, [REDACTED]



**Van:** [REDACTED] (CD) <[REDACTED]@rws.nl>

**Verzonden op:** vrijdag 3 december 2021 17:38:50

**Aan:** [REDACTED] - HBJZ <[REDACTED]@minienw.nl>; [REDACTED]  
(BS) <[REDACTED]@rws.nl>; [REDACTED] (CD) <[REDACTED]@rws.nl>;  
[REDACTED] (CD) <[REDACTED]@rws.nl>; [REDACTED]  
(BS) <[REDACTED]@rws.nl>

**CC:** [REDACTED] (BS) <[REDACTED]@rws.nl>; [REDACTED]  
(GPO) <[REDACTED]@rws.nl>

**Onderwerp:** RE: aanvullende vragen m.

Dag [REDACTED],

Jouw weergave is correct, en volgens mij ook wat er is bedoeld met de obscure zin. Als het tot verwarring leidt, wellicht goed om het aan te passen conform jouw tekstvoorstel.

Groet,

[REDACTED]

---

**Van:** [REDACTED] - HBJZ <[REDACTED]@minienw.nl>

**Verzonden:** vrijdag 3 december 2021 17:36

**Aan:** [REDACTED] (BS) <[REDACTED]@rws.nl>; [REDACTED] (CD) <[REDACTED]@rws.nl>;  
[REDACTED] (CD) <[REDACTED]@rws.nl>; [REDACTED] (BS)  
<[REDACTED]@rws.nl>

**CC:** [REDACTED] (CD) <[REDACTED]@rws.nl>; [REDACTED] (BS) <[REDACTED]@rws.nl>;  
[REDACTED] (GPO) <[REDACTED]@rws.nl>

**Onderwerp:** RE: aanvullende vragen m.

Allen,

In deze versie staat nu wel een heel obscuur zinnetje:

*Als de gemeente zou nalaten om op te treden kan de gemeente daartoe gedwongen behulp van de rechter.*

Is hier niet zoiets bedoeld als : "Indien de gemeente niet optreedt, kan een belanghebbende een verzoek tot handhaving doen; tegen een (afwijzend) besluit staat beroep bij de bestuursrechter open."

Niet alleen taalkundig completer, maar dit maakt ook duidelijk dat hier een besluitmoment en een afweging door de rechter in zit. Handhavingsverzoeken kunnen leiden tot afdwingen handhaving, maar dat is niet steeds automatisch zo.

Groet

[REDACTED]

---

**Van:** [REDACTED] (BS) <[REDACTED]@rws.nl>

**Verzonden:** vrijdag 3 december 2021 17:13

**Aan:** [REDACTED] (CD) <[REDACTED]@rws.nl>; [REDACTED] (CD)  
<[REDACTED]@rws.nl>; [REDACTED] (BS) <[REDACTED]@rws.nl>

**CC:** [REDACTED] (CD) <[REDACTED]@rws.nl>; [REDACTED] (BS) <[REDACTED]@rws.nl>;  
[REDACTED] - HBJZ <[REDACTED]@minienw.nl>; [REDACTED] (GPO)  
<[REDACTED]@rws.nl>

**Onderwerp:** RE: aanvullende vragen m.

Dag [REDACTED], in eerste instantie is de gemeente aan zet. Laat de gemeente na om op te treden kan de burger dat bij de gemeente afdwingen via de rechter.

@ [REDACTED], neem jij deze mee in de set of stuur ik deze los naar [REDACTED]?

Met vriendelijke groet,



---

**Van:** [redacted] (CD) <[redacted]@rws.nl>

**Verzonden:** vrijdag 3 december 2021 17:01

**Aan:** [redacted] (BS) <[redacted]@rws.nl>; [redacted] (CD)  
<[redacted]@rws.nl>; [redacted] (BS) <[redacted]@rws.nl>

**CC:** [redacted] (CD) <[redacted]@rws.nl>; [redacted] (BS) <[redacted]@rws.nl>;  
[redacted] - HBJZ <[redacted]@minienw.nl>; [redacted] (GPO)  
<[redacted]@rws.nl>

**Onderwerp:** RE: aanvullende vragen m.

Hierbij mijn opmerkingen. Betreft een commissie van de gemeente en van provinciale staten voor zover ik heb begrepen. Maar ik ben geen jurist.

Niet verwerkt is de vraag van de minister hoe het staat indien iemand een voorlopige voorziening aanvraagt.

Krijg ik nog een def versie? dank

Gr en dank [redacted]

---

**Van:** [redacted] (BS) <[redacted]@rws.nl>

**Verzonden:** vrijdag 3 december 2021 16:14

**Aan:** [redacted] (CD) <[redacted]@rws.nl>; [redacted] (CD)  
<[redacted]@rws.nl>; [redacted] (BS) <[redacted]@rws.nl>

**CC:** [redacted] (CD) <[redacted]@rws.nl>; [redacted] (BS) <[redacted]@rws.nl>;  
[redacted] - HBJZ <[redacted]@minienw.nl>; [redacted] (GPO)  
<[redacted]@rws.nl>

**Onderwerp:** aanvullende vragen m.

Dag allen,

Met dank aan [redacted] hierbij antwoord op de twee vragen van de minister.

[redacted] kan jij aanvullende de laatste alinea die ik heb opgenomen bij de RCE checken:

- het punt inzake advies van het college van GS van Noord Holland klopt omdat vuurtoren buiten de bebouwde kom ligt
- en is het dan zowel advies gemeente als advies college? Of is het alleen advies college?

Als hier antwoord op is kan het naar [redacted].

Groet

Met vriendelijke groet,



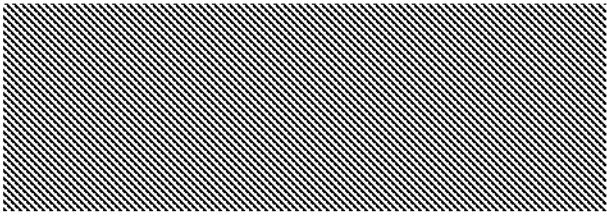

**Van:** [REDACTED] (BS) <[REDACTED]@rws.nl>

**Verzonden op:** maandag 6 december 2021 08:13:12

**Aan:** [REDACTED] (CD) <[REDACTED]@rws.nl>

**Onderwerp:** RE: doornemen

Hoi [REDACTED],

Dank je. Ja heb gisteren lekker weekend gehouden, beviel goed ;-)

De Kamerbrief waar je op gereageerd hebt. De beantwoording en andere stukken (QA / WV-lijn) moeten we vandaag weer op recente Kamerbrief aanpassen.

Ter volledigheid: in de notitie van ing. Bureau Rotterdamstaat:

*Er wordt op dit moment onderzoek gedaan om onbemande inspecties uit te voeren (drones). Ook als met drone inspecties zou blijken dat de scheuren over een bepaalde tijd nauwelijks groeien kan hieruit geen gewijzigd veiligheidsoordeel volgen omdat de scheuren niet gelijkmatig in de tijd groeien.*

Vraag die we dus nog kunnen verwachten vanuit de media / Kamer is: Wat is er uit de drone inspecties gekomen?

Volgens mij is dat niet meer uitgevoerd, vanwege de conclusie (zie 2<sup>e</sup> zin).

Groet, [REDACTED]

---

**Van:** [REDACTED] (CD) <[REDACTED]@rws.nl>

**Verzonden:** zondag 5 december 2021 21:33

**Aan:** [REDACTED] (BS) <[REDACTED]@rws.nl>

**Onderwerp:** doornemen

Hoi [REDACTED],

Het is mij even niet duidelijk welk stuk ik moet doornemen.  
Ik hoop dat je vandaag lekker een dag rust heb genomen.

Als je mailt wat ik nog moet doornemen zal ik dat morgenochtend doen.  
Met vriendelijke groet,



---

**Van:** [REDACTED] (BS)  
**Verzonden:** dinsdag 7 december 2021 18:22  
**Aan:** [REDACTED] (BS)  
**CC:** [REDACTED] (BS)  
**Onderwerp:** RE: Nota Lange Jaap  
**Bijlagen:** RWS-2021 43011 5. Bijlage ter info M - Memo vergunning en toezicht \_aanvulling Lange Jaap\_6 december\_def (003) -opm. [REDACTED](2).DOCX

---

**Van:** [REDACTED] (BS)  
**Verzonden:** dinsdag 7 december 2021 18:20  
**Aan:** [REDACTED] (BS) <[REDACTED]@rws.nl>  
**CC:** [REDACTED] (BS) <[REDACTED]@rws.nl>  
**Onderwerp:** Nota Lange Jaap

Zoals besproken de nota op de mail ivm CM-problemen.

Met vriendelijke groet,





# memo

U heeft n.a.v. het vergunningentraject in het overleg van 3 december over vuurtoren Kijkduin twee aanvullende vragen gesteld. Deze hebben betrekking over de snelheid van uitvoering indien u o.b.v. de adviezen kiest voor het slopen van de vuurtoren en de gemeente daar in meegaat en de vergunning verleent. Deze vragen worden in dit memo beantwoord:

1. Wat is de verwachte uitspraak van de rechter?
2. Wat is de rechtsgang als, omwille van de veiligheid, hier uitvoering aan wordt gegeven zonder de bezwaar- en beroepsprocedure te doorlopen?

## **Voor wat betreft de toezichtsbevoegdheid:**

-Het is de eigenaar/beheerder verboden om een rijksmonument te beschadigen, te vernielen of daaraan onderhoud te onthouden dat voor de instandhouding van het monument noodzakelijk is. De gemeente heeft de taak om hier toezicht op te houden.

-Voor deze casus: RWS is verplicht om de vuurtoren zodanig te onderhouden dat deze in stand kan blijven. Mocht RWS deze wettelijke plicht verzaken, dan is het aan de gemeente om RWS hierop aan te spreken.

-Als er een omgevingsvergunning is verleend voor de sloop van de vuurtoren, kan deze voorschriften bevatten over bijv. de wijze van sloop, veiligheid voor de omgeving enz. De gemeente verleent de vergunning en houdt toezicht op de naleving van de voorschriften.

## **Datum**

3 december 2021

**Voor wat betreft slopen zonder vergunning:**

Wanneer de minister beslist om te starten met uitvoering op basis van een niet onherroepelijke vergunning, kunnen bezwaarmakers de rechter vragen om bij voorlopige voorziening de werkzaamheden stil te leggen. De rechter zal daarbij een afweging maken tussen de belangen van bezwaarmakers en de noodzaak om zo snel mogelijk uit te voeren. Aangezien uitvoering leidt tot onomkeerbare effecten (sloop), zal er een heel duidelijk belang moeten zijn bij snelle uitvoering dat niet op andere wijze behartigd kan worden (zoals het afzetten van de omgeving).

Het is verboden om een rijksmonument zonder vergunning te slopen. Gemeente verleent deze vergunning, en is toezichthouder op deze bepaling. Het slopen zonder vergunning is een economisch delict.

**Ten slotte:**

In het eerdere memo is aangegeven dat er naast de RCE als wettelijk adviseur, ook andere adviseurs voor de burgemeester en wethouders van de gemeente zijn bij een beslissing *op de aanvraag* om een omgevingsvergunning. Dat is een gemeentelijke adviescommissie waarbij het advies verplicht is bij alle ingrepen, rijks- en gemeentelijke monumenten (artikel 15 Monumentenwet). Omdat het rijksmonument buiten de bebouwde kom staat is ook het advies verplicht van het college van Gedeputeerde Staten (advies verplicht bij bepaalde ingrepen, alleen rijksmonumenten buiten de bebouwde kom) (artikel 6.4 Besluit omgevingsrecht).

RWS Bestuursstaf

Datum

2 december 2021



Minister IenW

**RWS Bestuursstaf**

Rijnstraat 8  
2515 XP Den Haag  
Postbus 20906  
2500 EX Den Haag  
T 088 797 00 50  
www.rijkswaterstaat.nl

**Contactpersoon**

# beslisnota

Vuurtoren Kijkduin, Den Helder

**Datum**

7 december 2021

**Kenmerk**

RWS-2021/43037

**Bijlage(n)**

6

## Inleiding

N.a.v. uw reactie op de Kamerbrief van 6 december is deze vandaag (7 december) aangepast. Deze is vervolgens ook voorgelegd aan het ministerie van OCW. [REDACTED] van OCW is akkoord met bijgevoegde versie van de Kamerbrief. De beantwoording van de Kamervragen van de leden Heerema (VVD) en Geurts (CDA) is hier op aangepast. Dit geldt ook voor de woordvoeringslijn, persbericht en bijbehorende Q&A's. Door RWS is aan de burgemeester [REDACTED] en wethouder [REDACTED] van Den Helder gemeld dat de Kamerbrief niet meer vandaag, maar woensdag 8 december uit gaat. Deze zal nadat u akkoord bent ook met hen gedeeld worden, voorafgaand aan het verzenden naar de Kamer.

Met deze nota ontvangt u:

1. De aangepaste Kamerbrief;
2. De beantwoording van de Kamervragen;
3. De notitie van het ingenieursbureau Rotterdam over de constructieve veiligheid van vuurtoren Kijkduin;
4. De tijdslijn van de werkzaamheden. Deze is voorzien van een leeswijzer en is geschikt gemaakt voor extern gebruik, zodat de tijdslijn zelfstandig leesbaar is;
5. De memo met de juridische analyse n.a.v. uw vragen;

## Geadviseerd besluit

- Kennis nemen van het aanvullende juridische advies (punt 5).
- Instemmen om de Kamerbrief (punt 1) en beantwoording van de Kamervragen (punt 2) naar de Kamer te sturen;
- Instemmen om de notitie van het ingenieursbureau Rotterdam (punt 3) en de tijdslijn (punt 4) als bijlage mee te sturen met de Kamerbrief.

De woordvoeringslijn, persbericht en Q&A's worden in lijn gebracht met de laatste versie van de Kamerbrief. De afstemming hiervan verloopt via DCO.



**Beslistermijn**

U heeft aangegeven de stukken woensdag 8 december naar de Tweede Kamer te willen sturen.

De Directeur-Generaal Rijkswaterstaat,



---

**Van:** [redacted] (BS)  
**Verzonden:** dinsdag 7 december 2021 18:27  
**Aan:** [redacted] (BS)  
**CC:** [redacted] (BS)  
**Onderwerp:** RE: Nota Lange Jaap

**Categorieën:** beantwoord [redacted]

Yes nog even dubbelcheck gedaan, juridische stuk is inderdaad afgestemd met HBJZ.  
Ik heb hem doorgezeten naar DBO en stuur [redacted] een appje.

Groet,  
[redacted]

---

**Van:** [redacted] (BS)  
**Verzonden:** dinsdag 7 december 2021 18:22  
**Aan:** [redacted] (BS) <[redacted]@rws.nl>  
**CC:** [redacted] (BS) <[redacted]@rws.nl>  
**Onderwerp:** RE: Nota Lange Jaap

---

**Van:** [redacted] (BS)  
**Verzonden:** dinsdag 7 december 2021 18:20  
**Aan:** [redacted] (BS) <[redacted]@rws.nl>  
**CC:** [redacted] (BS) <[redacted]@rws.nl>  
**Onderwerp:** Nota Lange Jaap

Zoals besproken de nota op de mail ivm CM-problemen.

Met vriendelijke groet,



---

**Van:** [REDACTED] (BS)  
**Verzonden:** woensdag 8 december 2021 12:53  
**Aan:** [REDACTED] (BS)  
**CC:** [REDACTED] (BS)  
**Onderwerp:** RE: Nieuwe versie Kamerbrief en beantwoording Kamervragen Lange Jaap

Prima hoor.

Verzonden met BlackBerry Work  
(www.blackberry.com)

---

**Van:** [REDACTED] (BS) <[REDACTED]@rws.nl>  
**Datum:** woensdag 08 dec. 2021 12:50 PM  
**Aan:** [REDACTED] (BS) <[REDACTED]@rws.nl>  
**Kopie:** [REDACTED] (BS) <[REDACTED]@rws.nl>  
**Onderwerp:** Nieuwe versie Kamerbrief en beantwoording Kamervragen Lange Jaap

Dag [REDACTED],

Zojuist heb ik de opmerkingen/tekstsuggesties van [REDACTED] verwerkt en deze aanpassingen ook doorgevoerd in de beantwoording Kamervragen. Zie ook bijgevoegde documenten.

Veelal tekstuele zaken, dus die gewoon overgenomen. Ook een toevoeging, waar ik je nog even op wil wijzen (staat bovenaan pagina 2 in de Kamerbrief):

*De conclusie uit het rapport van ingenieursbureau Rotterdam zal voor velen hard aankomen. Ik betreur ten zeerste dat de staat van deze monumentale vuurtoren, die in het beheer staat van Rijkswaterstaat en waarvoor zij een zorgplicht heeft, zodanig slecht is. Dit had niet mogen gebeuren en had wellicht voorkomen kunnen worden. Later in deze brief ga ik nader in op hoe deze situatie heeft kunnen ontstaan en mijn vervolgstappen.*

Zijn de Kamerbrief en beantwoording Kamervragen akkoord voor jou? Dan geven we deze versies mee aan [REDACTED] om door te zetten naar M.

Met vriendelijke groet,

[REDACTED]

**Van:** [REDACTED] (CD) <[REDACTED]@rws.nl>

**Verzonden op:** woensdag 15 december 2021 19:44:55

**Aan:** [REDACTED] (CD) <[REDACTED]@rws.nl>; [REDACTED]  
(CD) <[REDACTED]@rws.nl>; [REDACTED] (GPO) <[REDACTED]@rws.nl>;  
[REDACTED] (CD) <[REDACTED]@rws.nl>

**Onderwerp:** RE: Definitieve vraagstelling aan TNO/SEC-holland.

**Bijlagen:** image001.gif

Hoi [REDACTED],

Nu pas in staat om eea door te nemen.

Kort en goed:

1b --) 5 of 20 jaar is beetje vreemde vraagstelling. Wellicht beter om te vragen naar de verwachte houdbaarheid van de oplossing.

2b --) is geen vraag. Wellicht beter om deze notie in zijn algemeenheid mee te geven aan TNO.

Groeten,

[REDACTED]

---

**Van:** [REDACTED] (CD) <[REDACTED]@rws.nl>

**Verzonden:** woensdag 15 december 2021 16:21

**Aan:** [REDACTED] (CD) <[REDACTED]@rws.nl>; [REDACTED] (GPO) <[REDACTED]@rws.nl>;  
[REDACTED] (CD) <[REDACTED]@rws.nl>; [REDACTED] (CD) <[REDACTED]@rws.nl>

**Onderwerp:** FW: Definitieve vraagstelling aan TNO/SEC-holland.

**Urgentie:** Hoog

Allen,

Zojuist een meeting met de RCE gehad om de vraagstelling zoals die door TNO is gedefinieerd te bespreken en aan te passen.

Hieronder de vraagstelling voor de second opinion waar we het met zijn allen overeen zijn gekomen.

Afgesproken is dat we de vraagstelling nog intern laten beoordelen en vandaag voor 5u aangeven of RWS akkoord is.

[REDACTED] heeft om 5 uur overleg met TNO.

Graag hoor ik of jullie akkoord kunnen gaan met de vraagstelling.

Met vriendelijke groet,

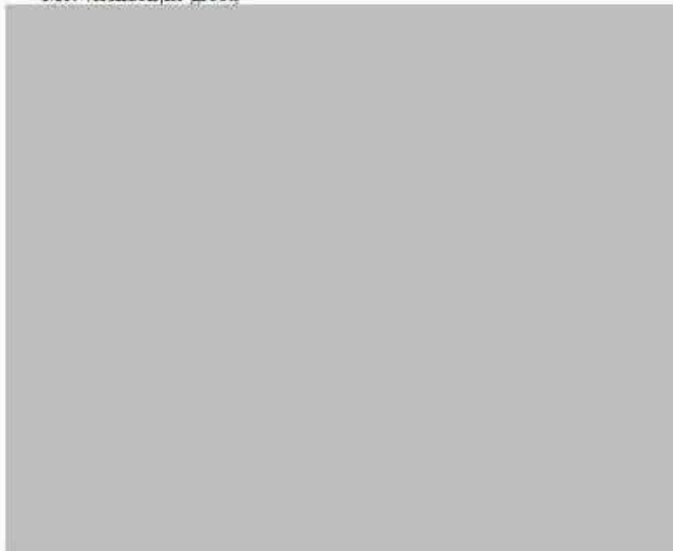

---

**Van:** [REDACTED] (CD) <[REDACTED]@rws.nl>

**Verzonden:** woensdag 15 december 2021 16:01

**Aan:** '[REDACTED]' <[REDACTED]@cultureelerfgoed.nl>; '[REDACTED]' <[REDACTED]@cultureelerfgoed.nl>; '[REDACTED]@cultureelerfgoed.nl' <[REDACTED]@cultureelerfgoed.nl>; '[REDACTED]@cultureelerfgoed.nl' <[REDACTED]@cultureelerfgoed.nl>

**CC:** [REDACTED] (CD) <[REDACTED]@rws.nl>; [REDACTED] (CD) <[REDACTED]@rws.nl>

**Onderwerp:** Definitieve vraagstelling aan TNO/SEC-holland.

Goedemiddag,

Zoals zojuist besproken, ontvangen jullie hierbij de zojuist geformuleerde vraagstelling. Kunnen jullie hier vandaag, voor 18:00, een laatste blik op werpen?

**Definitieve vraagstelling:**

1. Hoe kan de vuurtoren in de huidige conditie veilig benaderd en betreden worden t.b.v. werkzaamheden? Welke maatregelen zijn te treffen om de veiligheid te borgen? Veiligheid betreft hier de (arbo-gerelateerde)veiligheid van personen ten aanzien van het risico op letsel door het bezwijken van de vuurtoren.
  - a. Is het technisch aantoonbaar veilig te maken.
  - b. Is het technisch uitvoerbaar (materiaal, materieel, kennis, markt) en voor hoe lang werkt dit 5 of 20 jaar?
  - c. Is het veilig te doen (nu is de toren vanwege oordeel niet constructief veilig, dus niet veilig om de toren te benaderen)
  
2. Hoe kan de vuurtoren behouden blijven? Wat zijn dan de technische oplossingen hiervoor?
  - a. Graag een toets uitvoeren op de reeds ingediende ideeën/voorstellen, mogelijk ook welke nog binnen komen (koud lassen, met composiet en lijn en inpakken met composiet platen).
  - b. Naast de reeds ingediende uitvoeringsmogelijkheden is het uiteraard mogelijk om hier een eigen inbreng in te doen.
  - c. Wat is de toekomst bestendigheid van de als kansrijk geïdentificeerde oplossingen.

P.s. : de monumentale status van het object mag geen beperking zijn voor het behoud van de vuurtoren.

Met vriendelijke groet,



---

**Van:** [REDACTED] (CD)

**Verzonden:** woensdag 15 december 2021 11:42

**Aan:** '[REDACTED]' <[REDACTED]@cultureelerfgoed.nl>; [REDACTED] <[REDACTED]@cultureelerfgoed.nl>; '[REDACTED]@cultureelerfgoed.nl' <[REDACTED]@cultureelerfgoed.nl>; '[REDACTED]@cultureelerfgoed.nl' <[REDACTED]@cultureelerfgoed.nl>

**CC:** [REDACTED] (CD) <[REDACTED]@rws.nl>

---

**Onderwerp:** FW: lange jaap

Goedemorgen,

Hieronder de vraagspecificatie zoals geformuleerd door TNO om antwoordt te geven op onderstaande vragen.

Laten we dit vanmiddag bespreken en zo nodig aanscherpen en aanvullen.

RWS:

- Ziet graag nog een risicoanalyse om de toren bij bepaalde situaties toch te kunnen betreden
- Daarnaast zal er nog een check moeten komen of [REDACTED] nu is aangehaakt.

Tot zo,

Met vriendelijke groet,

---

**Van:** [REDACTED] <[REDACTED]@tno.nl>

**Verzonden:** woensdag 15 december 2021 11:21

**Aan:** [REDACTED] (CD) <[REDACTED]@rws.nl>

**CC:** [REDACTED] <[REDACTED]@tno.nl>; [REDACTED] <[REDACTED]@tno.nl>; [REDACTED] <[REDACTED]@sec-holland.com>

**Onderwerp:** RE: lange jaap

Beste [REDACTED],

Vooruitlopend op de offerte, stuur ik je alvast de vraagspecificatie zoals wij deze voorstellen op te nemen in de offerte.

Voor medio januari worden de volgende twee vragen beantwoord:

1. Kan de vuurtoren in huidige conditie veilig benaderd worden? Welke maatregelen zijn te treffen om de veiligheid te borgen of welk onderzoek wordt geadviseerd om na te gaan of de veiligheid te borgen is? Veiligheid betreft hier de (arbo-gerelateerde)veiligheid van personen ten aanzien van het risico op letsel door het bezwijken van de vuurtoren.
2. Zijn er mogelijkheden om de gehele vuurtoren, of delen daarvan, in monumentale staat te behouden of te herstellen, zodanig dat de constructieve veiligheid geborgd is? Voor de beantwoording van deze vraag wordt aandacht besteed aan de mogelijkheid om de huidige vuurtoren – inclusief huidige draagconstructie – te behouden maar ook, indien hiervoor geen opties worden gevonden, het zoveel mogelijk behouden van delen van de constructie en van het uiterlijk van de toren. Het antwoord op deze vraag betreft voor medio januari een eerst lijst van mogelijkheden tot behoud of herstel op conceptueel niveau. Medio januari kan op basis van expert judgement een volgorde van haalbaarheid van deze mogelijkheden worden gegeven. Voor nadere uitwerking en onderbouwing van de opties is nader onderzoek noodzakelijk.

Graag kom ik later vandaag of morgen terug met een voorstel voor de gehele offerte.

Met vriendelijke groet,

**Van:** [redacted] (CD)

**Verzonden:** woensdag 8 december 2021 12:25

**Aan:** '[redacted]@sec-holland.com' <[redacted]@sec-holland.com>; '[redacted]@tno.nl' <[redacted]@tno.nl>; 'j.maljaars@tue.nl' <j.maljaars@tue.nl>

**CC:** [redacted] (GPO) <[redacted]@rws.nl>; [redacted] (GPO) <[redacted]@rws.nl>; [redacted] (CD) <[redacted]@rws.nl>; [redacted] (CD) <[redacted]@rws.nl>; [redacted] (CD) <[redacted]@rws.nl>

**Onderwerp:** Second Opinion Lange Jaap

Goedemiddag [redacted] en [redacted],

Bedankt voor het heldere en goede gesprek gisteren bij de PSU voor de Second Opinion.

In de bijlage treffen jullie een aantal rapportages welke wellicht nog niet in jullie bezit zijn/waren, wellicht dekken deze rapportages meer vragen welke bij jullie opkwamen.

Het rapport voor de second opinion dient antwoorden te geven op onderstaande vragen, welke zijn besproken/toegelicht in het PSU. Wellicht kan er vanuit de RCE nog een aanvullende vraag gesteld worden, morgen (9 december) spreek ik met hen. Als daar aanvullende vragen uit voort komen, dan kom ik hierop bij jullie terug.

De vraag is:

Zijn er opties om de vuurtoren constructief veilig te stellen. Hierbij de overwegingen:

- Is het technisch aantoonbaar te maken (technisch aantoonbaar veilig maken, gebruikmakend van de vigerende redeneerlijn en uitgangspunten)
- Is het technisch uitvoerbaar (materiaal, materieel, kennis, markt) en voor hoe lang werkt dit 5 of 20 jaar?
- Is het veilig te doen (nu is de toren vanwege oordeel niet constructief veilig, dus niet veilig om de toren te benaderen)

We willen toch nog bekijken of de toren in de monumentale staat te behouden. Dit houdt in dat we de staande toren moeten laten staan. De vraag is:

- Zien jullie nog opties om de toren terug te brengen in een constructief veilige staat zo dat deze weer zelfstandig voldoet aan de constructieve veiligheid
- Doe een extra toets op de ingediende ideeën/voorstellen en mogelijk nieuwe ideeën die nog binnen komen (koud lassen, met composiet en lijm en inpakken met composiet platen).
- Hoe zit het conserveringsregime eruit en is het toekomstbestendig (is het gietijzer zelf niet te ver gedegenereerd om in stand te kunnen houden)

Zouden jullie deze week uitgebreid naar deze vraagstelling kunnen kijken en hier een voorstel in kunnen doen om bovenstaande twee hoofdvragen incl. deelvragen te kunnen beantwoorden. Het zal fijn zijn als we volgende week jullie voorstel kunnen ontvangen.

Onze richtlijn is om bovengenoemde onderzoeksvragen te ontvangen in een heldere beknopte rapportage rond half januari 2022.

Als jullie nog vragen hebben hoor ik dat graag.

Met vriendelijke groet,

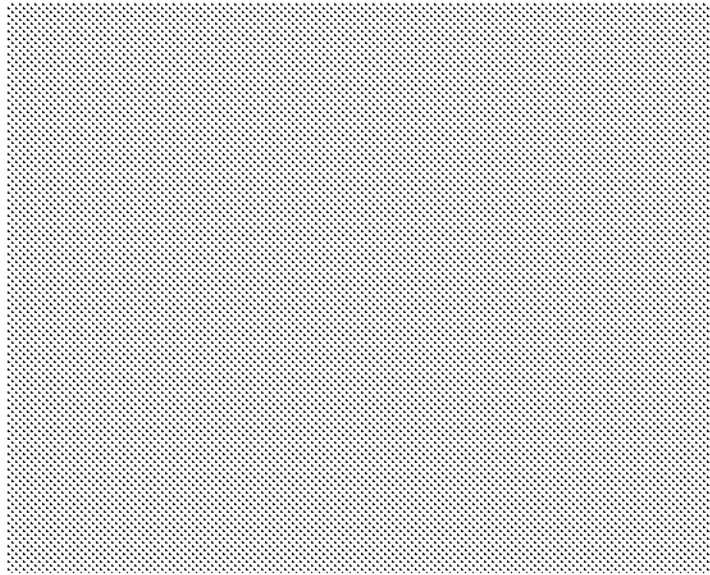



**Van:** [REDACTED] (BS) <[REDACTED]@rws.nl>

**Verzonden op:** woensdag 8 december 2021 14:27:20

**Aan:** [REDACTED] (BS) <[REDACTED]@rws.nl>

**CC:** [REDACTED] (BS) <[REDACTED]@rws.nl>; [REDACTED] (BS) <[REDACTED]@rws.nl>

**Onderwerp:** ter goedkeuring: persbericht en Q&A's Lange Jaap

**Bijlagen:** Persbericht en QeA Vuurtoren - (concept 7).docx

**Categoriën:** in iBabs

Goedemiddag [REDACTED],

Naar aanleiding van de allerlaatste versie van de kamerbrief (vandaag 13:23) is dit concept inmiddels gezien door [REDACTED]

Als dit document akkoord is wordt de speciale webpagina op rws/langejaap gevuld met een introtekst vanuit het persbericht.

De woordvoerder in de regio zijn geïnformeerd alsmede het crisisteam (KCC en website).

Een tweet is in voorbereiding (= kop van persbericht). [REDACTED] zal qua woordvoering het technische deel voor z'n rekening nemen.

M is morgen in Brussel (niet echt handig voor het verzenden van een pb met deze inhoud) maar kan bestuurlijk bijspringen indien gewenst.

De impact van dit bericht is lastig in te schatten.

Lokale pers gaat natuurlijk wel uitpakken maar landelijk is dit minder groot nieuws.

Begreep ook dat de NOS morgen nog iets anders op de agenda heeft staan wat meer de focus zal krijgen.

Uiteindelijk is het een aankondiging van een nieuw onderzoek.

Na de besluitvorming eind januari zal dat anders zijn.

Gr

[REDACTED]

**Van:** [redacted] (BS) <[redacted]@rws.nl>

**Verzonden op:** donderdag 9 december 2021 14:12:11

**Aan:** [redacted] (BS) <[redacted]@rws.nl>

**CC:** [redacted] (BS) <[redacted]@rws.nl>; [redacted] (BS) <[redacted]@rws.nl>

**Onderwerp:** ter info: def versie persbericht, Q&A's Lange Jaap en actieplan

**Bijlagen:** Q&A vuurtoren Den Helder - definitieve versie.docx, Persbericht vuurtoren Den Helder - definitieve versie.docx

**Categoriën:** Ter info

Hi [redacted].

Hierbij de definitieve documenten voor de woordvoering Lange Jaap.

Om 17.00 uur start het proces van verzending naar Kamer.

Hierna volgt de interne communicatie (KCC, RCE woordvoering, woordvoerders regio) en de externe communicatie (Huisduinerbelang, woordvoerder gemeente en media).

[redacted], [redacted] en mijzelf staan klaar voor de media.

gr



A-B Alleen gebruiken bij reactieve communicatie vóór woensdag 8 december 2021.

## Q&A

A	<b>Klopt het dat er woensdag een Kamerbrief wordt verzonden over nieuws over de vuurtoren?</b>	We verwachten binnenkort de Tweede Kamer te informeren over de bevindingen omtrent de status van de vuurtoren. Omwille van de grote maatschappelijke betrokkenheid gaan wij dit combineren met uitgebreide communicatie. U krijgt hierover z.s.m meer informatie.
B	<b>Is dit niet laat?</b>	Wij realiseren ons dat u enige tijd geen updates heeft ontvangen maar dit dossier is zeer complex en kent vele betrokkenen. Hierdoor was eerdere besluitvorming helaas niet haalbaar.
1	<b>Waarom is het nu onveilig?</b>	Door scheuren in de wand kunnen de krachten van deze ruim 500.000 kilo wegende toren niet meer goed worden verdeeld over de structuur. Er zijn zwakke delen in de wanden ontstaan. In het ergste geval kan dit leiden tot het omvallen van de vuurtoren.
2	<b>Hoe is dit ontdekt?</b>	De toren heeft last van lekkages. Er komt vocht door de voegen en ramen naar binnen. Onderzoek naar deze lekkages bracht aan het licht dat er scheuren in de wand zijn ontstaan.
3	<b>Wanneer is dit ontdekt?</b>	Op donderdag 16 september jl. is door de onderzoeksbureaus aan Rijkswaterstaat gerapporteerd dat er scheuren in de wanden zijn ontdekt.
4	<b>Wat is de oorzaak?</b>	De toren dateert al van 1877 en is van gietijzer gemaakt. Deze platen zijn op elkaar gemonteerd met ijzercement tussen de voegen. Ook zijn de platen aan elkaar bevestigd met bouten. De vloeren aan de binnenkant vertonen al langer scheuren. Lekkages hebben bijgedragen aan roestvorming en omdat roest meer plaats inneemt is er druk op de platen van de schacht ontstaan waardoor deze zijn gesprongen.
5	<b>Hoe heeft het zo ver kunnen komen?</b>	Rijkswaterstaat heeft weliswaar reguliere inspecties en onderzoeken uitgevoerd en enkele herstelwerkzaamheden uitgevoerd, maar door de jaren heen geen structurele maatregelen getroffen om degradatie van de constructie tegen te gaan of te beperken.
6	<b>Hoe voorkomt RWS dat dit nog een 2<sup>e</sup> keer gebeurt?</b>	Er zijn 18 monumentale vuurtorens in beheer bij Rijkswaterstaat. Dertien vuurtorens zijn inmiddels geïnspecteerd en de resterende vijf volgen nog dit jaar waarna eind dit jaar het definitieve rapport wordt verwacht. Deze rapporten zullen ook op de website gepubliceerd worden. De constructieve veiligheid bij de reeds geïnspecteerde vuurtorens is niet in het geding.

7	<b>Op 7 oktober heeft u het rapport ontvangen. Wat heeft u de afgelopen periode gedaan?</b>	<p>Na ontvangst zijn er verschillende acties genomen:</p> <ul style="list-style-type: none"> <li>- Doorrekeningen gemaakt.</li> <li>- Aangedragen hulp en oplossingen van bedrijven en betrokkenen zijn beoordeeld op haalbaarheid.</li> </ul> <p>Dit omdat Rijkswaterstaat het dilemma onderkent dat de uitkomst van het onderzoek weinig ruimte lijkt te bieden voor behoud van de vuurtoren. Daarnaast is de toren niet toegankelijk.</p>
8	<b>Wat gaat u doen om de veiligheid te waarborgen en instorting te voorkomen?</b>	De veiligheid is gewaarborgd door de aangebrachte afzetting in een straal van 70 meter rond de vuurtoren. De verantwoordelijkheid ligt hiervoor bij de gemeente Den Helder.
9	<b>Komt dit door achterstallig onderhoud?</b>	Ondanks het feit dat Rijkswaterstaat reguliere inspecties en onderzoeken heeft uitgevoerd en enkele herstelwerkzaamheden heeft gedaan, zijn er geen structurele maatregelen getroffen op optredende degradatie van de constructie tegen te gaan. Er kan echter niet achteraf worden vastgesteld of de huidige situatie voorkomen had kunnen worden.
10	<b>Hoe gaat het nu verder met de Lange Jaap?</b>	<p>De prioriteit lag aanvankelijk bij het zorgen voor een veilige situatie. Door ingenieurs is ook daadwerkelijk vastgesteld dat niet vast te stellen is dat de toren veilig is. De onderzoeksbureaus hebben scenario's onderzocht, die op hoofdlijnen kunnen worden onderverdeeld in drie categorieën:</p> <ol style="list-style-type: none"> <li>1. de vuurtoren behouden en herstellen,</li> <li>2. tijdelijk demonteren en terugbouwen</li> <li>3. definitief demonteren en niet terugbouwen.</li> </ol> <p>De komende periode zal Rijkswaterstaat samen met de RCE en de twee deskundigen een uiterste poging doen om te onderzoeken of de toren behouden kan blijven. Zij zijn gevraagd de rapporten en suggesties die van marktpartijen en betrokkenen zijn ontvangen nogmaals te beoordelen. Daarna neemt de minister een besluit over hoe verder met de Lange Jaap.</p>
11	<b>Er wordt nu een deskundige/professor/hoogleraar ingehuurd. Hoe luidt de opdracht?</b>	<p>De opdracht is tweeledig:</p> <ul style="list-style-type: none"> <li>- Is er een optie om de toren toch constructief veilig te stellen?</li> <li>- Zijn er toch nog opties om toch de toren te behouden?</li> </ul>
12	<b>RWS / minister geeft aan dat herstel van de vuurtoren niet realistisch is. Waarom kan RWS de vuurtoren niet herstellen?</b>	De theoretische mogelijkheid om te repareren vereist dat er een veilige toegang kan worden gegarandeerd voor uitvoerend personeel. Dat is niet mogelijk totdat de toren veilig is gestut.
13	<b>Staat de vuurtoren op instorten?</b>	Verwijzen naar antwoord 1. Valt niet te voorspellen vandaar de veiligheidsmaatregelen en

		afzettingen. Daarnaast bevinden wij ons tot 15 april in het zogenaamde 'stormseizoen'.
14	<b>Wat gebeurt er in de tussentijd met de toren? / hoe voorkomt RWS dat de toren omvalt?</b>	De bestaat dat de huidige situatie snel kan verslechteren. Daarom worden de nu geldende maatregelen ter plaatse, gehandhaafd en waar nodig verder uitgebreid. RWS heeft de voorbereidingen gestart voor het eventueel gecontroleerd demonteren van de vuurtoren.
15	<b>Hoe monitoren we nu de situatie?</b>	We kunnen nu alleen monitoren op afstand. (metafoor) Vergelijkbaar met een sterretje in de autoruit. Dat kan lang klein blijven, maar kan evenzeer doorschieten.
16	<b>Wat betekent dit voor de monumentale status van de vuurtoren?</b>	Voor de monumentale status betekent dit dat bij werkzaamheden voor de instandhouding rekening gehouden moet worden met de monumentale waarden. De status van rijksmonument heeft als effect dat het complex is om onderhoud uit te voeren aan de Lange Jaap, omdat niet alle materialen en oplossingen zijn toegestaan door de eisen die horen bij de monumentale status. Hierover voert Rijkswaterstaat overleg met de gemeente en met de Rijksdienst voor het Cultureel Erfgoed (RCE). Pas nadat de gemeente daarvoor vergunning heeft verleend kunnen werkzaamheden worden uitgevoerd.
17	<b>Wat gebeurt er met de apparatuur op de vuurtoren?</b>	De gebruikers waarvoor de toren een nautische en/of facilitaire functie heeft, zijn al betrokken bij deze onderzoeksfase. Ook zijn er terugval opties indien de voorzieningen in de vuurtoren uitvallen of de toren langer ontoegankelijk blijft.
18	<b>Blijft de lamp branden?</b>	Het functioneren van de lamp is volledig geautomatiseerd en blijft dus branden. In het geval van een storing is het echter niet mogelijk om dit ter plaatse op te lossen vanwege de veiligheidssituatie.
19	<b>Hoe wordt de omgeving betrokken bij de keuze van een oplossing?</b>	De bevolking is enorm betrokken bij de ontwikkelingen rondom de vuurtoren. Een voorbeeld hiervan zijn de vele ansichtkaarten die wij hebben ontvangen en de reacties in de media. Dit motiveert ons om gezamenlijk een goede oplossing te vinden. De inbreng van de bewoners bestaat uit twee delen: A. Tot half januari bestaat er de mogelijkheid om ideeën in te dienen om een ultieme poging te doen om de vuurtoren in deze huidige vorm te behouden. B. Indien er geen passende oplossing is gevonden, wordt de vuurtoren gecontroleerd afgebroken en volgt de

		<u>participatiefase</u> met de bevolking om met elkaar de toekomst van Lange Jaap te bepalen.
20	<b>Waar kunnen mensen terecht voor aanvullende informatie en ideeën?</b>	Via de website van Rijkswaterstaat is er een portal beschikbaar die leidt naar: <ul style="list-style-type: none"> <li>- Documenten en rapporten aangaande de vuurtoren.</li> </ul> (verkorte link <a href="https://rws.nl/langejaap">rws.nl/langejaap</a> )
23	<b>Indien de vuurtoren behouden kan blijven, welke functies/activiteiten kunnen dan plaatsvinden.</b>	Dit is afhankelijk van de dan gekozen oplossing zoals bijvoorbeeld de beschikbare ruimte, toegestane vloerbelasting etc.
22	<b>Is er voldoende budget beschikbaar voor een complete herbouw of grondige renovatie?</b>	Ieder scenario brengt kosten met zich mee. De hoogte hangt af van het uiteindelijke scenario waar voor gekozen wordt. Hierover moeten afspraken worden gemaakt binnen het ministerie van I&W en Financieel-Economische Zaken (FEZ) zodra er zicht is op de hoogte van de kosten van de scenario's.
25	<b>Betekent dit ook dat andere onderdelen van het areaal van RWS zoals sluizen, bruggen en stuwen slecht onderhouden worden en mogelijk kunnen instorten?</b>	In onze afwegingen is veiligheid het belangrijkste criterium. Dit geldt voor wegen, vaarwegen en het hoofdwatersysteem.
26	<b>De vuurtoren van Scheveningen (1875) is ook van gietijzer. Wat is de staat hiervan?</b>	Hoewel de constructieve veiligheid van deze vuurtoren niet in het geding is, is in delen van deze vuurtoren ook beginnende scheurvorming geconstateerd. Hierop vindt monitoring plaats. Voor het benodigde onderhoud en vervolgplan worden maatregelen getroffen om herhaling van de situatie in Den Helder te voorkomen. De vuurtoren is veilig!
27	<b>Wie is hier nu verantwoordelijk voor de ontstane situatie?</b>	De reconstructie laat zien dat over een reeks van jaren problemen zijn vastgesteld, maar dat er te weinig is gedaan om de teruglopende conditie van de Lange Jaap structureel aan te pakken. Voor zover u daar iemand op wil aanspreken, moet u bij mij zijn. Ik ben als minister verantwoordelijk. En ik voel die verantwoordelijkheid ook.
28	<b>Volgen er personele consequenties?</b>	Er is hier sprake van het falen van het proces en niet van een persoon.
29	<b>Wat zegt u tegen de inwoners van Den Helder?</b>	Dat dit overduidelijk niet goed is gegaan. Rijkswaterstaat heeft een reconstructie gemaakt van het beheer en onderhoud van de Lange Jaap. Daaruit lijkt dat diverse malen problemen zijn vastgesteld en dat er te weinig is gedaan om de teruglopende conditie van Lange Jaap structureel aan te pakken. In de reconstructie zitten ook veel

		<p>witte vlekken.</p> <p>Daarom laat een commissie onder leiding van de hoogste ambtenaar van IenW onderzoek doen. Zodat we hier van kunnen leren en we voorkomen dat dezelfde fouten nog eens gemaakt worden.</p>
30	<b>Waarom zegt u gewoon niet sorry?</b>	<p>Dit is overduidelijk niet goed gegaan. Dat spijt mij echt ten zeerste. Datzelfde geldt voor Rijkswaterstaat.</p>

# Persbericht Rijkswaterstaat

.....

## Uiterste poging behoud Lange Jaap

Rijkswaterstaat en de Rijksdienst voor Cultureel Erfgoed (RCE) doen een ultieme poging om vuurtoren de Kijkduin in Den Helder te stutten. Samen hebben zij een hoogleraar en een expert ingeschakeld om dit op korte termijn te onderzoeken. Binnen dit onderzoek wordt nogmaals gekeken of er voor de lange termijn toch nog mogelijkheden zijn om de vuurtoren te behouden.

## Toren is onveilig

Scheuren in de wand van de toren en in de vloeren, zwelroest in de voegen, inwendige spanningen, ingeteerde bouten bedreigen de constructieve veiligheid. Het uitgevoerde externe onderzoek door ingenieursbureau Rotterdam geeft aan dat de bouwkundige situatie van de toren ineens kan verslechteren. De toren is onveilig: daarom is de omgeving van de vuurtoren sinds september afgezet. Dat betekent dat mensen geen herstel- of stutwerkzaamheden in en aan de toren kunnen verrichten. Deze situatie vraagt om een besluit op korte termijn over de toekomst van Lange Jaap.

## Verslechtering door uitstel

Vanwege de monumentale status en de bijzondere constructie is steeds met vervolgonderzoeken geprobeerd meer zekerheid te verkrijgen over de mogelijkheden om het stoppen van vochtdoorslag en scheurvorming te verhelpen, in plaats van dat er daadwerkelijk maatregelen zijn uitgevoerd. Rijkswaterstaat erkent en betreurt dat zij niet haar verantwoordelijkheid is nagekomen om goed voor Lange Jaap te zorgen. Een extern onderzoek wordt uitgevoerd om het doorlopen proces van de afgelopen jaren te evalueren en hiervan te leren om herhaling in de toekomst te voorkomen.

## Opties en besluit

Door het ingenieursbureaus Rotterdam, TNO en PT Structural zijn verschillende toekomstscenario's geschetst. Hieruit kan worden geconcludeerd dat er vooralsnog geen mogelijkheden lijken te zijn om de toren veilig te benaderen, waardoor het tijdelijk stutten of uitvoeren van herstelwerkzaamheden als opties afvallen. Rijkswaterstaat heeft, naast het genoemde onderzoek de afgelopen maanden van experts en betrokkenen, 14 ideeën ontvangen en beoordeeld voor herstel van Lange Jaap. Zowel de uitkomsten van de ingenieursbureaus als deze ideeën worden door de hoogleraar en expert nogmaals beoordeeld.

De verwachting is dat dit onderzoek medio januari 2022 voldoende is uitgewerkt om eind januari een beslissing te nemen over de toekomst van Lange Jaap.

## Overleg

Rijkswaterstaat is zich bewust van de belangrijke rol die dit monument speelt in de geschiedenis en het leven van mensen in Den Helder en omgeving. Rijkswaterstaat wil aan de hand van een brede participatie met betrokkenen van de vuurtoren in gesprek gaan over de conclusies van de rapporten, de eventuele mogelijkheden om de vuurtoren toch te kunnen behouden en de vervolgstappen. Alle beschikbare rapporten en bevindingen worden op een openbare website gedeeld (de link is [rws.nl/langejaap](https://rws.nl/langejaap)).

-----  
*Mededeling aan redacties (niet voor publicatie)*

Voor meer informatie kunt u contact opnemen met 

Datum: 9 december 2021

.....  
Water. Wegen. Werken. Rijkswaterstaat.



**Van:** ██████████ - DBO <██████████@minienw.nl>

**Verzonden op:** donderdag 9 december 2021 13:25:25

**Aan:** ██████████ (BS) <██████████@rws.nl>; ██████████  
(BS) <██████████@rws.nl>; ██████████ -  
DCO <██████████@minienw.nl>; ██████████ -  
DBO <██████████@minienw.nl>; ██████████  
(BS) <██████████@rws.nl>; ██████████ (CD) <██████████@rws.nl>

**Onderwerp:** brief en beantwoording lange jaap zijn ok!

**Prioriteit:** Hoog

**Bijlagen:** HEDEN Beslisnota Kamerbrief vuurtoren Kijkduin - 7-12-2021.tr5

**Categoriën:** Ter info

Collega's

We hebben groen licht op de Kamerbrief en beantwoording van de Kamervragen inzake Lange Jaap!

- M heeft nog een paar tekstuele opmerkingen op de brief. ██████████ verwerkt die nu. Daarna kunnen we de brief delen met Den Helder.
- Vul svp alle datum pm's in de beantwoording in
- Mocht Den Helder heel graag wat wil wijzigen, laat dan even weten. Leggen we direct aan M voor.
- Planning is om de brief en de beantwoording om 17:00 naar de TK te versturen.
- Ik houd de map met de definitieve brief en beantwoording nu even vast, totdat we weten dat ook Den Helder ok is.

Als alles goed gaat, zijn we COB eindelijk klaar voor de volgende stap in dit proces

Met vriendelijke groet,



**Van:** [REDACTED] (CD) <[REDACTED]@rws.nl>

**Verzonden op:** vrijdag 10 december 2021 15:56:51

**Aan:** [REDACTED] (CD) <[REDACTED]@rws.nl>; [REDACTED]  
(BS) <[REDACTED]@rws.nl>; [REDACTED] (BS) <[REDACTED]@rws.nl>;  
[REDACTED] (BS) <[REDACTED]@rws.nl>; [REDACTED]  
(BS) <[REDACTED]@rws.nl>; [REDACTED] (WNN) <[REDACTED]@rws.nl>;  
[REDACTED] (CD) <[REDACTED]@rws.nl>; [REDACTED]  
(CD) <[REDACTED]@rws.nl>; [REDACTED]  
(CD) <[REDACTED]@rws.nl>; [REDACTED]  
(GPO) <[REDACTED]@rws.nl>

**Onderwerp:** Contact wethouder Den Helder

Hoi allemaal,

Net uitgebreid bijgesproken met de wethouder te Den Helder, [REDACTED]

Aantal opvallende statements uit het gesprek:

Gemeente heeft 'zakelijk' doorverwezen naar persbericht en link bij vragen van belangstellenden

Gemeente vindt dat het tot op heden goed lukt er geen politiek issue van te maken; de bal ligt nadrukkelijk bij RWS

Contacten Gemeente – RWS tot op heden prima verzorgd; dank daar voor!

[REDACTED] wist van contact met Huisdiunerbelang [REDACTED]. [REDACTED] is geraakt, emotioneel. Sfeer Den Helder is ontstaan.

Bewonersbijeenkomst moet er komen; graag voor de kerst, kan of lukt dat niet dan een datum voor daarna!

Wethouder verwacht beladen en emotionele eerste avond/ontmoeting.

Wethouder hoopt dat RWS eea wil en kan organiseren via bijvoorbeeld webinar.

Wethouder verwacht 'zo maar enkele honderden' belangstellenden.

Wethouder geeft aan dat het heel belangrijk is dat RWS tijdens de bijeenkomst een doorkijkje geeft van wat er te gebeuren staat als de toren onverhoopt tot moet worden gedemonteerd!!

Gemeente biedt zich aan tijdens die bijeenkomst(en) een faciliterende rol te spelen, concreet de rol van gespreksleider op zich te nemen.

Na het weekend heb ik contact met de wethouder, waarbij zij zal aangeven wat de voorkeur is vanuit de gemeente als het gaat om de bewonersbijeenkomst (wie, hoe, wat, etc.); zij heeft voor ons contact nog afstemming met de burgemeester en de vz van huisdiunerbelang, de [REDACTED]

Ik heb de wethouder toegezegd dat wij ons schikken naar de wens van de gemeente voor het moment van de bewonersavond, met dien verstande dat ik heb aangegeven dat veel RWS-ers m.i.v. 22 december zich opmaken voor de Kerst.

Tot zover voor nu!

Groeten,

[REDACTED]

**Van:** [REDACTED] (CD) <[REDACTED]@rws.nl>  
**Verzonden op:** maandag 13 december 2021 11:59:22  
**Aan:** [REDACTED] (CD) <[REDACTED]@rws.nl>  
**CC:** [REDACTED] (CD) <[REDACTED]@rws.nl>; [REDACTED] (CD) <[REDACTED]@rws.nl>  
**Onderwerp:** RE: Risico inventarisatie VT Lange Jaap.

Akkoord.

Verzonden met BlackBerry Work  
(www.blackberry.com)

---

**Van:** [REDACTED] (CD) <[REDACTED]@rws.nl>  
**Datum:** maandag 13 dec. 2021 11:55 AM  
**Aan:** [REDACTED] (CD) <[REDACTED]@rws.nl>  
**Kopie:** [REDACTED] (CD) <[REDACTED]@rws.nl>, [REDACTED] (CD) <[REDACTED]@rws.nl>  
**Onderwerp:** Risico inventarisatie VT Lange Jaap.

Dag [REDACTED],

Middels deze mail wil ik je informeren dat i.o.m. [REDACTED] en [REDACTED] we met de second opinion ook willen laten uitzoeken of de VT onder voorwaarde en omstandigheden te betreden is.

Vanuit voornamelijk de Kustwacht krijgen we deze vraag.

Dan hebben we het maximale gedaan.

Met vriendelijke groet,



---

**Van:** [REDACTED] (CD)  
**Verzonden:** maandag 13 december 2021 10:58  
**Aan:** [REDACTED] (CD) <[REDACTED]@rws.nl>; [REDACTED] (CD) <[REDACTED]@rws.nl>  
**Onderwerp:** Risico inventarisatie VT Lange Jaap.

Goedemorgen,

Vanuit de kustwacht krijg ik de vraag of we kunnen laten onderzoeken "risico inventarisatie" of het toch mogelijk om onder bv bepaalde omstandigheden de VT de Lange Jaap te betreden.

De kustwacht wil op de eerste verdieping werkzaamheden uitvoeren om hun system operationeel te kunnen houden.

Is het verstandig om deze vraag in de opdracht mee te geven in de second opinion?

Dan hebben we echt het maximale gedaan wat er mogelijk is.

Hoor graag van jullie zodat ik een antwoord kan geven.

Alvast bedankt.

Met vriendelijke groet,



**Van:** [redacted] (CD) <[redacted]@rws.nl>

**Verzonden op:** dinsdag 14 december 2021 17:41:52

**Aan:** [redacted] (CD) <[redacted]@rws.nl>

**CC:** [redacted]@cultureelerfgoed.nl

**Onderwerp:** Expertise gietijzer second opinion.

Dag [redacted],

Tijdens de kick-off voor de second-opinion is door de RCE kenbaar gemaakt dat er een specialist is in gietijzer en ervaring heeft opgedaan bij o.a. de NS.

Een van de opdrachtnemer was bekend met betreffende specialist en gaf volgens mij aan gebruik te willen maken van zijn expertise.

Kan je navragen of er daadwerkelijk contact is geweest of dat ze dat gaan doen.

We weten niet hoe laat we morgen de opdrachtformulering terug kunnen ontvangen, maar graag deze naar de RCE mailen zodra we die binnen is.

Dan kunnen zij zich nog voorbereiden.

Alvast bedankt en fijne avond.

Met vriendelijke groet

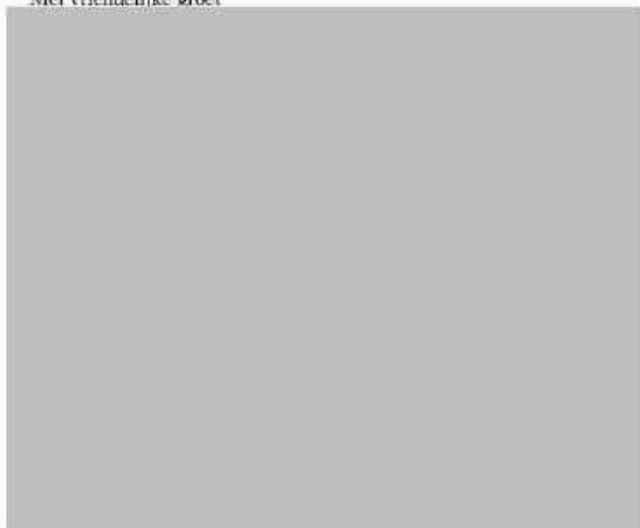

---

**Van:** [redacted] <[redacted]@cultureelerfgoed.nl>

**Verzonden:** dinsdag 14 december 2021 17:26

**Aan:** [redacted] (CD) <[redacted]@rws.nl>

**Onderwerp:**

De gegevens van [redacted]

[redacted]

[redacted]@movares.nl

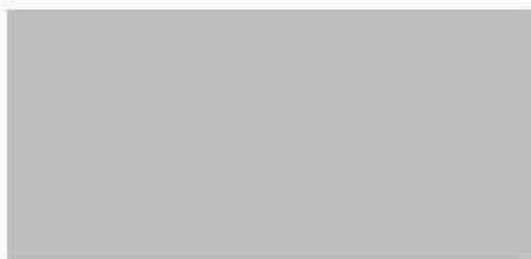

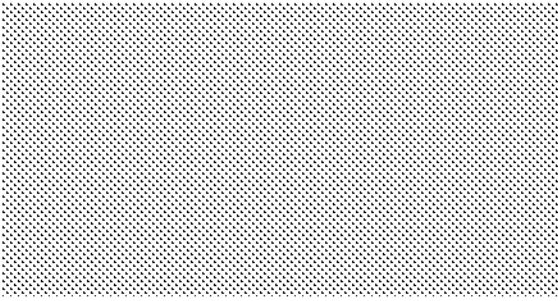

**Van:** [REDACTED] (CD) <[REDACTED]@rws.nl>

**Verzonden op:** donderdag 16 december 2021 10:47:09

**Aan:** [REDACTED] (CD) <[REDACTED]@rws.nl>; [REDACTED]  
(CD) <[REDACTED]@rws.nl>; [REDACTED] <[REDACTED]@cultureelerfgoed.nl>

**Onderwerp:** FW: lange jaap

**Bijlagen:** image001.gif

Heren,

Ter informatie: De definitieve vraagstelling aan TNO/Sec holland.

Dit is kortgesloten met RCE en RWS. Deze vraagstelling staan wij beide achter.

Gisteren is nog de vraagstelling gedaan door [REDACTED] van het RCE met betrekking tot het gebruik maken van [REDACTED] zijn Kennis. In het gesprek is naar voren gekomen dat wij hem niet gaan inschakelen voor de second opinion. De reden hiervan is dat [REDACTED] heeft uitgezocht dat hij in het verleden betrokken is geweest bij andere projecten en constructie vraagstukken dan nodig zijn voor de Lange Jaap.

Met vriendelijke groet,



---

**Van:** [REDACTED] (CD)

**Verzonden:** donderdag 16 december 2021 10:41

**Aan:** [REDACTED] <[REDACTED]@tno.nl>

**CC:** [REDACTED] <[REDACTED]@tno.nl>; [REDACTED] <[REDACTED]@tno.nl>; [REDACTED]  
<[REDACTED]@sec-holland.com>

**Onderwerp:** RE: lange jaap

Goedemorgen [REDACTED].

Onderstaande vraagspecificatie moet in ieder geval antwoordt geven op onderstaande vraagstellingen. Wij hebben dit met het RCE iets anders, in onze ogen helderder, omschrijven.

**Definitieve vraagstelling:**

1. Hoe kan de vuurtoren in de huidige conditie veilig benaderd en betreden worden t.b.v. werkzaamheden? Welke maatregelen zijn te treffen om de veiligheid te borgen? (Veiligheid betreft hier de (arbo-gerelateerde)veiligheid van personen ten aanzien van het risico op letsel door het bezwijken van de vuurtoren.)
  - a. Is de vuurtoren technisch aantoonbaar veilig te maken?
  - b. Is het technisch uitvoerbaar (materiaal, materieel, kennis) en voor hoe lang werkt dit? (inschatting van bv 5 of

20 jaar)?

2. Hoe kan de vuurtoren behouden blijven? Wat zijn dan de technische oplossingen hiervoor?
  - a. Voer een uitvoerbaarheidstoets uit op de reeds ingediende ideeën/voorstellen (koud lassen, met composiet en lijm en inpakken met composiet platen) en op welke mogelijk nog binnen komen.
  - b. Welke aanvullende mogelijkheden zien jullie voor behoud van de vuurtoren? Wij dagen jullie uit om met creatieve oplossingen te komen.
  - c. Wat is de toekomstbestendigheid van de (als kansrijk geïdentificeerde) mogelijkheden?

NB. De monumentale status van het object mag geen beperking zijn voor het behoud van de vuurtoren.

Graag zien wij op basis hiervan de offerte.

Met vriendelijke groet,



---

**Van:** [redacted] <[redacted]@tno.nl>

**Verzonden:** woensdag 15 december 2021 11:21

**Aan:** [redacted] (CD) <[redacted]@rws.nl>

**CC:** [redacted] <[redacted]@tno.nl>; [redacted] <[redacted]@tno.nl>; [redacted] <[redacted]@sec-holland.com>

**Onderwerp:** RE: lange jaap

Beste [redacted],

Vooruitlopend op de offerte, stuur ik je alvast de vraagspecificatie zoals wij deze voorstellen op te nemen in de offerte.

Voor medio januari worden de volgende twee vragen beantwoord:

1. Kan de vuurtoren in huidige conditie veilig benaderd worden? Welke maatregelen zijn te treffen om de veiligheid te borgen of welk onderzoek wordt geadviseerd om na te gaan of de veiligheid te borgen is? Veiligheid betreft hier de (arbo-gerelateerde)veiligheid van personen ten aanzien van het risico op letsel door het bezwijken van de vuurtoren.
2. Zijn er mogelijkheden om de gehele vuurtoren, of delen daarvan, in monumentale staat te behouden of te herstellen, zodanig dat de constructieve veiligheid geborgd is? Voor de beantwoording van deze vraag wordt aandacht besteed aan de mogelijkheid om de huidige vuurtoren – inclusief huidige draagconstructie – te behouden maar ook, indien hiervoor geen opties worden gevonden, het zoveel mogelijk behouden van delen van de constructie en van het uiterlijk van de toren. Het antwoord op deze vraag betreft voor medio januari een eerst lijst van mogelijkheden tot behoud of herstel op conceptueel niveau. Medio januari kan op basis van expert judgement een volgorde van haalbaarheid van deze mogelijkheden worden gegeven. Voor nadere uitwerking en onderbouwing van de opties is nader onderzoek noodzakelijk.

Graag kom ik later vandaag of morgen terug met een voorstel voor de gehele offerte.





---

**From:** [REDACTED] (CD) <[REDACTED]@rws.nl>  
**Sent:** woensdag 15 december 2021 08:59  
**To:** [REDACTED] <[REDACTED]@tno.nl>  
**Cc:** [REDACTED] <[REDACTED]@tno.nl>; [REDACTED] <[REDACTED]@tno.nl>  
**Subject:** RE: lange jaap

Goedemorgen [REDACTED],

Bedankt voor uw mail.

Uw berekening van [REDACTED] is juist, tevens klopt de opmerking dat er al zaken in gang gezet mogen worden.

LET OP: indien de opdracht de [REDACTED] overschrijdt, dan zal de opdracht opgeknipt moeten worden. 1 opdracht TNO en 1 opdracht SEC-Holland.  
Al denk ik niet dat we deze grens waarde bereiken.

Met vriendelijke groet,



---

**Van:** [REDACTED] <[REDACTED]@tno.nl>  
**Verzonden:** dinsdag 14 december 2021 16:02  
**Aan:** [REDACTED] (CD) <[REDACTED]@rws.nl>  
**CC:** [REDACTED] <[REDACTED]@tno.nl>; [REDACTED] <[REDACTED]@tno.nl>  
**Onderwerp:** lange jaap

Beste [REDACTED],

Graag stuur ik je een bericht om je te laten weten dat ik samen met [REDACTED] en [REDACTED] bezig ben met het opstellen van een offerte voor werkzaamheden rondom Lange Jaap.

Als ik het goed heb begrepen kunnen we een offerte tot max [REDACTED] aanbieden, door je een offerte per mail aan te bieden. Bij een hoger bedrag wordt het een langer/ nu niet wenselijk traject, klopt dat?

Ik ga met [REDACTED] en [REDACTED] in overleg welke werkzaamheden zij voor ogen hebben. Op basis daarvan maken we een inschatting van de kosten en komen we met een voorstel.

[REDACTED] gaf aan dat het wenselijk is dat er vooruitlopend op de opdracht alvast wordt aangevangen met de werkzaamheden. Dat is ook zo gebeurd.

Zou je kunnen bevestigen dat dit vanuit RWS ook inderdaad wenselijk is?

Met vriendelijke groet,



**Van:** [REDACTED] (CD)  
**Verzonden:** vrijdag 17 december 2021 10:10  
**Aan:** [REDACTED] (BS); [REDACTED] (CD)  
**Onderwerp:** RE: Reactie vandaag - A4 aanvullingen onderzoek Lange Jaap

Bij mijn weten was dat vóór OP2015 de directie Noord-Holland. Dat is in 2015 overgegaan in WNN. Het onderhoud van de toren (constructie) zat daar. Het onderhoud van de lamp bij VWM.

Met vriendelijke groet,  
[REDACTED]

---

**Van:** [REDACTED] (BS) <[REDACTED]@rws.nl>  
**Verzonden:** vrijdag 17 december 2021 10:09  
**Aan:** [REDACTED] (CD) <[REDACTED]@rws.nl>; [REDACTED] (CD) <[REDACTED]@rws.nl>  
**Onderwerp:** FW: Reactie vandaag - A4 aanvullingen onderzoek Lange Jaap

Hoi [REDACTED], [REDACTED],

Even ter check: er staat nu dat de vuurtorens eerst in beheer waren bij WNN. Maar ik heb ook weleens iets gehoord dat het bij VWM gezeten heeft. Kunnen jullie toelichten wat er nu in de uitvraag voor het externe onderzoek moet staan?

Groet,  
[REDACTED]

---

**Van:** [REDACTED] (BS)  
**Verzonden:** donderdag 16 december 2021 17:06  
**Aan:** [REDACTED] - DBO <[REDACTED]@minierw.nl>; [REDACTED] (CD) <[REDACTED]@rws.nl>; [REDACTED] - FIB-CDF <[REDACTED]@minierw.nl>; [REDACTED] - DBO <[REDACTED]@minierw.nl>; [REDACTED] - DGLM <[REDACTED]@minierw.nl>; [REDACTED] - DBO <[REDACTED]@minierw.nl>; [REDACTED] - DBO <[REDACTED]@minierw.nl>  
**CC:** [REDACTED] (BS) <[REDACTED]@rws.nl>; [REDACTED] - FIB-CDF <[REDACTED]@minierw.nl>  
**Onderwerp:** RE: Reactie vandaag - A4 aanvullingen onderzoek Lange Jaap

Dag [REDACTED] en anderen,

Dankjewel, ik heb nog een paar suggesties/opmerkingen in de bijlage gezet. Heb een paar zinnen uit de Kamerbrief gekopieerd om het verhaal consistent te houden.

Groet,  
[REDACTED]

---

**Van:** [REDACTED] - DBO <[REDACTED]@minierw.nl>  
**Verzonden:** donderdag 16 december 2021 15:59  
**Aan:** [REDACTED] (BS) <[REDACTED]@rws.nl>; [REDACTED] (CD) <[REDACTED]@rws.nl>; [REDACTED] - FIB-CDF <[REDACTED]@minierw.nl>; [REDACTED] - DBO <[REDACTED]@minierw.nl>; [REDACTED] - DGLM <[REDACTED]@minierw.nl>; [REDACTED] - DBO <[REDACTED]@minierw.nl>; [REDACTED] - DBO <[REDACTED]@minierw.nl>  
**CC:** [REDACTED] (BS) <[REDACTED]@rws.nl>; [REDACTED] - FIB-CDF <[REDACTED]@minierw.nl>  
**Onderwerp:** RE: Reactie vandaag - A4 aanvullingen onderzoek Lange Jaap  
**Urgentie:** Hoog

Dag allen,

Hierbij een nieuwe versie met enkele preciseringen van [REDACTED] en de toevoeging van de vraag hoe verantwoordelijkheid sinds 1968 belegd is.

---

**Van:** [REDACTED] - DBO  
**Verzonden:** donderdag 16 december 2021 10:39  
**Aan:** [REDACTED] (BS) <[REDACTED]@rws.nl>; [REDACTED] (CD) <[REDACTED]@rws.nl>; [REDACTED] - FIB-CDF <[REDACTED]@minierw.nl>; [REDACTED] - DBO <[REDACTED]@minierw.nl>; [REDACTED] - DGLM <[REDACTED]@minierw.nl>; [REDACTED] - DBO <[REDACTED]@minierw.nl>; [REDACTED] - DBO <[REDACTED]@minierw.nl>  
**CC:** [REDACTED] (BS) <[REDACTED]@rws.nl>; [REDACTED] - FIB-CDF <[REDACTED]@minierw.nl>  
**Onderwerp:** Reactie vandaag - A4 aanvullingen onderzoek Lange Jaap  
**Urgentie:** Hoog

Dag allen,

Bijgevoegd de uitwerking/aanscherping n.a.v. ons overleg van gisteren.

Verzoek is hier vandaag op te reageren.

Nogmaals veel dank voor jullie bijdrage,

Met vriendelijke groet,  
[REDACTED]

**Van:** [redacted] (BS)  
**Verzonden:** vrijdag 17 december 2021 10:10  
**Aan:** [redacted] (BS)  
**Onderwerp:** RE: Reactie vandaag - A4 aanvullingen onderzoek Lange Jaap

Hmm ja goed punt. De onderdelen hebben ook wel eens anders geheten, dus misschien is het sowieso niet handig om nu namen van onderdelen te noemen. In ieder geval heb ik even een checkraag gedaan bij [redacted] en [redacted].

Groet,  
[redacted]

---

**Van:** [redacted] (BS) <[redacted]@rws.nl>  
**Verzonden:** donderdag 16 december 2021 19:39  
**Aan:** [redacted] (BS) <[redacted]@rws.nl>  
**Onderwerp:** RE: Reactie vandaag - A4 aanvullingen onderzoek Lange Jaap

Goede aanscherpingen [redacted].

Volgens mij verder prima opzet. Nog 1 check. Er staat nu dat het b&o eerst bij de regio WNN lag (dat was ook eerst het verhaal van de CD), maar volgens mij gaven ze later aan dat het van VWM aan de CD is overgedragen. Verwacht dat [redacted] of [redacted] dit wel weet.

Groet, [redacted]

---

**Van:** [redacted] (BS) <[redacted]@rws.nl>  
**Verzonden:** donderdag 16 december 2021 17:06  
**Aan:** [redacted] - DBO <[redacted]@minienw.nl>; [redacted] (CD) <[redacted]@rws.nl>; [redacted] - FIB-CDF <[redacted]@minienw.nl>; [redacted] - DBO <[redacted]@minienw.nl>; [redacted] - DGLM <[redacted]@minienw.nl>; [redacted] - DBO <[redacted]@minienw.nl>; [redacted] - DBO <[redacted]@minienw.nl>  
**CC:** [redacted] (BS) <[redacted]@rws.nl>; [redacted] - FIB-CDF <[redacted]@minienw.nl>  
**Onderwerp:** RE: Reactie vandaag - A4 aanvullingen onderzoek Lange Jaap

Dag [redacted] en anderen,

Dankjewel, ik heb nog een paar suggesties/opmerkingen in de bijlage gezet. Heb een paar zinnen uit de Kamerbrief gekopieerd om het verhaal consistent te houden.

Groet,  
[redacted]

---

**Van:** [redacted] - DBO <[redacted]@minienw.nl>  
**Verzonden:** donderdag 16 december 2021 15:59  
**Aan:** [redacted] (BS) <[redacted]@rws.nl>; [redacted] (CD) <[redacted]@rws.nl>; [redacted] - FIB-CDF <[redacted]@minienw.nl>; [redacted] - DBO <[redacted]@minienw.nl>; [redacted] - DGLM <[redacted]@minienw.nl>; [redacted] - DBO <[redacted]@minienw.nl>; [redacted] - DBO <[redacted]@minienw.nl>  
**CC:** [redacted] (BS) <[redacted]@rws.nl>; [redacted] - FIB-CDF <[redacted]@minienw.nl>  
**Onderwerp:** RE: Reactie vandaag - A4 aanvullingen onderzoek Lange Jaap  
**Urgentie:** Hoog

Dag allen,

Hierbij een nieuwe versie met enkele preciseringen van [redacted] en de toevoeging van de vraag hoe verantwoordelijkheid sinds 1988 belegd is.

[redacted]

---

**Van:** [redacted] - DBO  
**Verzonden:** donderdag 16 december 2021 10:39  
**Aan:** [redacted] (BS) <[redacted]@rws.nl>; [redacted] (CD) <[redacted]@rws.nl>; [redacted] - FIB-CDF <[redacted]@minienw.nl>; [redacted] - DBO <[redacted]@minienw.nl>; [redacted] - DGLM <[redacted]@minienw.nl>; [redacted] - DBO <[redacted]@minienw.nl>; [redacted] - DBO <[redacted]@minienw.nl>  
**CC:** [redacted] (BS) <[redacted]@rws.nl>; [redacted] - FIB-CDF <[redacted]@minienw.nl>  
**Onderwerp:** Reactie vandaag - A4 aanvullingen onderzoek Lange Jaap  
**Urgentie:** Hoog

Dag allen,

Bijgevoegd de uitwerking/aanscherping n.a.v. ons overleg van gisteren.

Verzoek is hier vandaag op te reageren.

Nogmaals veel dank voor jullie bijdrage.

[redacted]

Met vriendelijke groet,



**Van:** [redacted] (CD) <[redacted]@rws.nl>

**Verzonden op:** vrijdag 17 december 2021 11:46:32

**Aan:** [redacted] (CD) <[redacted]@rws.nl>; [redacted] (CD) <[redacted]@rws.nl>

**CC:** [redacted] (CD) <[redacted]@rws.nl>; [redacted] (CD) <[redacted]@rws.nl>

**Onderwerp:** FW: Reactie vandaag - A4 aanvullingen onderzoek Lange Jaap

**Bijlagen:** Uitgewerkte opdracht onderzoek Lange Jaap.docx

Ter info

Met vriendelijke groet,

[redacted]

---

**Van:** [redacted] - DBO <[redacted]@minienw.nl>

**Verzonden:** vrijdag 17 december 2021 11:36

**Aan:** [redacted] - FIB-CDF <[redacted]@minienw.nl>; [redacted] (BS) <[redacted]@rws.nl>; [redacted] (CD) <[redacted]@rws.nl>; [redacted] - FIB-CDF <[redacted]@minienw.nl>; [redacted] - DBO <[redacted]@minienw.nl>; [redacted] - DGLM <[redacted]@minienw.nl>; [redacted] - DBO <[redacted]@minienw.nl>; [redacted] - DBO <[redacted]@minienw.nl>

**CC:** [redacted] (BS) <[redacted]@rws.nl>

**Onderwerp:** RE: Reactie vandaag - A4 aanvullingen onderzoek Lange Jaap

Met dank voor alle reacties is dit nu hoe het geworden is.

Fijn weekend!

[redacted]

---

**Van:** [redacted] - FIB-CDF <[redacted]@minienw.nl>

**Verzonden:** donderdag 16 december 2021 17:13

**Aan:** [redacted] (BS) <[redacted]@rws.nl>; [redacted] - DBO <[redacted]@minienw.nl>; [redacted] (CD) <[redacted]@rws.nl>; [redacted] - FIB-CDF <[redacted]@minienw.nl>; [redacted] - DBO <[redacted]@minienw.nl>; [redacted] - DGLM <[redacted]@minienw.nl>; [redacted] - DBO <[redacted]@minienw.nl>; [redacted] - DBO <[redacted]@minienw.nl>

**CC:** [redacted] (BS) <[redacted]@rws.nl>

**Onderwerp:** RE: Reactie vandaag - A4 aanvullingen onderzoek Lange Jaap

Dag collega's,

Excuus voor het feit dat ik gisteren ivm RA heetiek verstek moest laten gaan.

Onderzoeksopzet ziet er zeer netjes uit!

Ik heb nog 1 vraag: wordt in het kader van dit onderzoek ook achterhaald of en zo ja wanneer er bij RWS middelen in de boeken hebben gestaan om de vuurtoren te onderhouden en wat er met die middelen is gebeurd? Normaal gezien zijn er afschrijvingstermijnen voor gebouwen en staat er op de balans dus ook een waarde inclusief afschrijvingstermijn. Mocht deze vraag niet in het onderzoek meelopen, zou ik deze graag separaat beantwoord zien.

Groet [redacted]!

---

**Van:** [redacted] (BS) <[redacted]@rws.nl>

**Verzonden:** donderdag 16 december 2021 17:06

**Aan:** [redacted] - DBO <[redacted]@minienw.nl>; [redacted] (CD)

< [redacted]@rws.nl>; [redacted] - FIB-CDF < [redacted]@minienw.nl>;  
[redacted] - DBO < [redacted]@minienw.nl>; [redacted] - DGLM  
< [redacted]@minienw.nl>; [redacted] - DBO < [redacted]@minienw.nl>; [redacted]  
[redacted] - DBO < [redacted]@minienw.nl>  
CC: [redacted] (BS) < [redacted]@rws.nl>; [redacted] - FIB-CDF  
< [redacted]@minienw.nl>

**Onderwerp:** RE: Reactie vandaag - A4 aanvullingen onderzoek Lange Jaap

Dag [redacted] en anderen,

Dankjewel, ik heb nog een paar suggesties/opmerkingen in de bijlage gezet.  
Heb een paar ziinnen uit de Kamerbrief gekopieerd om het verhaal consistent te houden.

Groet,  
[redacted]

---

**Van:** [redacted] - DBO < [redacted]@minienw.nl>  
**Verzonden:** donderdag 16 december 2021 15:59  
**Aan:** [redacted] (BS) < [redacted]@rws.nl>; [redacted] (CD) < [redacted]@rws.nl>;  
[redacted] - FIB-CDF < [redacted]@minienw.nl>; [redacted] - DBO  
< [redacted]@minienw.nl>; [redacted] - DGLM < [redacted]@minienw.nl>; [redacted],  
[redacted] - DBO < [redacted]@minienw.nl>; [redacted] - DBO < [redacted]@minienw.nl>  
**CC:** [redacted] (BS) < [redacted]@rws.nl>; [redacted] - FIB-CDF  
< [redacted]@minienw.nl>

**Onderwerp:** RE: Reactie vandaag - A4 aanvullingen onderzoek Lange Jaap

**Urgentie:** Hoog

Dag allen,

Hierbij een nieuwe versie met enkele preciseringen van [redacted] en de toevoeging van de vraag hoe verantwoordelijkheid sinds 1988 belegd is.

---

**Van:** [redacted] - DBO  
**Verzonden:** donderdag 16 december 2021 10:39  
**Aan:** [redacted] (BS) < [redacted]@rws.nl>; [redacted] (CD) < [redacted]@rws.nl>;  
[redacted] - FIB-CDF < [redacted]@minienw.nl>; [redacted] - DBO  
< [redacted]@minienw.nl>; [redacted] - DGLM < [redacted]@minienw.nl>; [redacted],  
[redacted] - DBO < [redacted]@minienw.nl>; [redacted] - DBO < [redacted]@minienw.nl>  
**CC:** [redacted] (BS) < [redacted]@rws.nl>; [redacted] - FIB-CDF  
< [redacted]@minienw.nl>

**Onderwerp:** Reactie vandaag - A4 aanvullingen onderzoek Lange Jaap

**Urgentie:** Hoog

Dag allen,

Bijgevoegd de uitwerking/aanscherping n.a.v. ons overleg van gisteren.

Verzoek is hier vandaag op te reageren.

Nogmaals veel dank voor jullie bijdrage,



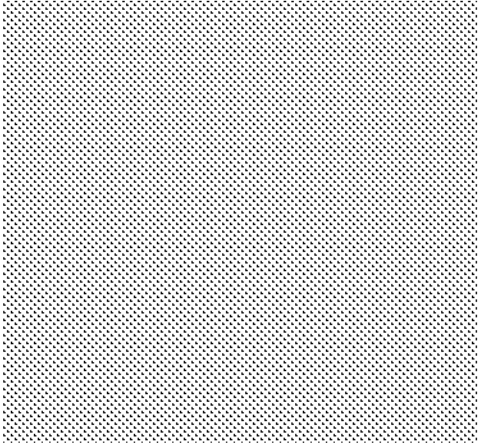

## **Inleiding**

Lange Jaap is een vuurtoren in Huisduinen (Gemeente Den Helder). De toren is in gebruik genomen in 1878 en heeft sinds 1988 de status van Rijksmonument. Met een hoogte van 63,45 meter is Lange Jaap de hoogste nog brandende vuurtoren van Nederland en de hoogste gietijzeren toren van Europa.

De vuurtoren wordt beheerd door Rijkswaterstaat. In het verleden was dit de regionale organisatieonderdeel West-Nederland Noord van Rijkswaterstaat, sinds 2017 ligt het beheer bij de Corporate Dienst (landelijk organisatieonderdeel).

Bekend is dat de Lange Jaap al sinds 1998 scheuren in de vloeren heeft. Een oorzaak hiervan is de scheve plaatsing van vloeren bij de bouw. Daardoor zijn spanningen in de vloeren ongelijk verdeeld. Daarom is de toren al lange tijd niet meer toegankelijk voor publiek. Een recente inspectie (september 2021) van Lange Jaap heeft uitgewezen, dat er tevens scheuren zijn ontstaan in de wandpanelen. Onderzoek van Ingenieursbureau Rotterdam geeft aan dat er een progressieve toename is in het aantal scheuren en in de groeisnelheid. Omdat niet voor de constructieve veiligheid kon worden ingestaan, is afgelopen september de omgeving van de Lange Jaap afgesloten. Dit houdt in dat de omgeving en de toren helemaal niet betreden kunnen worden. Uit deze casus ontstaat de vraag hoe deze situatie heeft kunnen ontstaan teneinde lessen te kunnen trekken.

## **Doel van het onderzoek**

Het doel van het onderzoek is het uitvoeren van een procesevaluatie naar het object vuurtoren Kijkduin 'Lange Jaap' waaruit lessen te trekken zijn voor het Ministerie van Infrastructuur en Waterstaat (IenW) / Rijkswaterstaat (RWS). De uitkomsten van het onderzoek dienen als handreiking aan RWS om het beheer en onderhoud van deze vuurtoren en andere objecten verder te ontwikkelen. De hoofdvragen voor het onderzoek luiden dan ook:

1. Hoe heeft de huidige staat van het onderhoud kunnen ontstaan?
2. Welke lessen en aanbevelingen kunnen hiervan geleerd worden?

Bij het onderzoek dient nadrukkelijk de omgeving betrokken te worden (zie deelaspecten). De intentie van het onderzoek is te kunnen leren van de casus. Het onderzoek is nadrukkelijk niet bedoeld om de technische staat van het object te evalueren. Aanbevelingen uit het onderzoek dienen breder toepasbaar te zijn dan de specifieke casus en het voor IenW/RWS mogelijk te maken eventuele risico-objecten in kaart te brengen.

## **Aandachtspunten onderzoek:**

De volgende deelaspecten moeten ten minste worden meegenomen:

- a. Reconstructie: door Rijkswaterstaat zelf is een tijdelijk opgesteld. Deel van de opdracht is om deze tijdelijk verder aan te vullen. Specifiek dient hierbij in ieder geval aandacht te zijn voor:
  - I. Eventuele signalen uit de omgeving en de hieruit voortkomende acties op de tijdelijk. Zijn er signalen geweest? Zijn er externe rapporten/aanbevelingen en hoe is hier mee omgegaan? Wat is op papier, maar ook in gesprekken met derden te achterhalen over signalen?
  - II. De interne informatievoorziening binnen Rijkswaterstaat. Wanneer is de ambtelijke lijn en politieke top waarover geïnformeerd?
- b. Hoe heeft besluitvorming, archivering en informatiehuishouding bij Rijkswaterstaat op dit dossier plaatsgevonden?
  - I. Hoe robuust waren deze processen?
  - II. Hoe robuust zijn deze processen nu?
  - III. Hoe is de verantwoordelijkheid voor dit object vanaf 1988 tot nu belegd geweest?

## **Betrokkenheid omgeving:**

Ten minste de volgende partijen moeten benaderd worden voor een gesprek:

- *Rijkswaterstaat*
- *Rijksdienst Cultureel Erfgoed*
- *Gemeente Den Helder*
- *Huisduiner Belang* ([www.huisduinerbelang.nl](http://www.huisduinerbelang.nl))



- *(Drie) direct omwonenden/perceeeigenaren*
- *Kustwacht – de Kustwacht heeft eigen installaties op de toren die zij ook onderhoudt.*
- *Defensie – ook Defensie heeft eigen installaties op de toren die zij ook onderhoudt.*

Een media-analyse (desk research) maakt onderdeel uit van het onderzoek. Scope is wat in de regionale en landelijke media over de staat van de toren en het onderhoud is verschenen vanaf ten minste 2010, het moment dat een onderzoek naar de bouwkundige status is uitgevoerd. Indien de resultaten hier aanleiding voor geven, kan dit uiteraard vervroegd worden.

Recente publicaties over de situatie zijn te vinden op:

- [Kamerbrief over constructieve veiligheid vuurtoren Den Helder | Kamerstuk | Rijksoverheid.nl](#)
- [Kamerbrief over vervolgaanpak vuurtoren Kijkduin in Den Helder | Kamerstuk | Rijksoverheid.nl](#)
- [Vuurtoren Lange Jaap | Rijkswaterstaat](#)

**Van:** [redacted] (CD) <[redacted]@rws.nl>

**Verzonden op:** vrijdag 17 december 2021 08:29:46

**Aan:** [redacted] (CD) <[redacted]@rws.nl>

**Onderwerp:** FW: Lange Jaap - inschakelen derden

**Bijlagen:** RCE kaders Lange Jaap (16 dec 2021) .pdf

Ter info. Handig om te lezen/weten

Met vriendelijke groet,



---

**Van:** [redacted] <[redacted]@cultureelerfgoed.nl>

**Verzonden:** donderdag 16 december 2021 20:12

**Aan:** [redacted] <[redacted]@tno.nl>

**CC:** [redacted] (CD) <[redacted]@rws.nl>; [redacted] <[redacted]@sec-holland.com>

**Onderwerp:** RE: Lange Jaap - inschakelen derden

Beste [redacted],

Dank voor dit bericht. Helder, en zeker ook gezien de korte doorlooptijd van dit onderzoek zeer begrijpelijk.

Het ging ons ook niet zo zeer om een formele rol, als wel een kennisuitwisseling in het proces. Fijn dat die intentie er nog steeds is.

In reactie op een vraag die jullie tijdens de 'Kick-off bijeenkomst' stelden over de monumentale context, heb ik bijgevoegd document opgesteld.

Hopelijk geeft dit enig inzicht in de benaderingswijze vanuit de RCE.

Graag benadruk ik hierbij nog eens dat ook voor ons de prioriteit nu uiteraard ligt op het vinden van *technische* mogelijkheden de vuurtoren te behouden.

De monumentale waarden mogen in deze zoektocht geen belenning vormen. Pas wanneer kansrijke behoudsscenario's zijn geïdentificeerd heeft het zin deze met restauratie-ethiek te confronteren.

Mocht bovenstaande nog vragen opleveren, of als er anderszins behoefte zou zijn aan (historische) gegevens die wij kunnen leveren, laat het vooral weten.

Hartelijke groet,

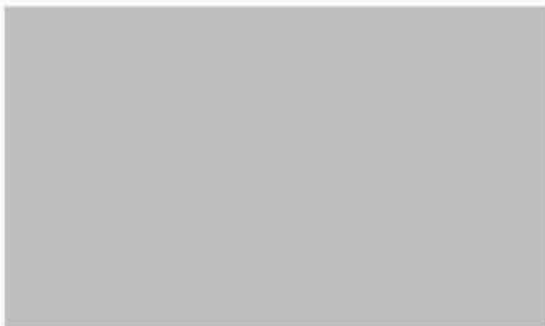

[REDACTED]

---

**Van:** [REDACTED] <[REDACTED]@tno.nl>

**Verzonden:** donderdag 16 december 2021 08:21

**Aan:** [REDACTED] <[REDACTED]@cultureelerfgoed.nl>

**CC:** [REDACTED] (CD) <[REDACTED]@rws.nl>; [REDACTED] <[REDACTED]@sec-holland.com>

**Onderwerp:** Lange Jaap - inschakelen derden

Beste [REDACTED],

Als gisteren besproken, hierbij mijn reactie op de mogelijkheid om [REDACTED] in te schakelen voor second opinion van de Lange Jaap.

[REDACTED] en ik zitten in dezelfde vakgroep van TU Eindhoven en wij werken in veel projecten samen. Zijn expertise ligt dicht tegen die van mij. Het zal lastig zijn om onze agenda's op elkaar te laten aansluiten in de korte periode die beschikbaar is voor de second opinion. Om bovengenoemde redenen heeft het niet mijn voorkeur om [REDACTED] in te schakelen voor de second opinion. Voor de duidelijkheid, het gaat hier dus om praktische bezwaren; ik heb grote waardering voor de expertise en vaardigheden van collega [REDACTED]. Ik kan en zal hem vragen stellen wanneer dat nuttig lijkt, echter daarvoor hoeven we geen officiële rol voor hem te organiseren. (Dit geldt overigens ook voor andere collega's bij TU Eindhoven of TNO). We kunnen uiteraard ook [REDACTED] zelf vragen hoe hij hierover denkt (ik heb hem reeds kort ingelicht over de problematiek).

Ook is gesproken over de expertise van [REDACTED] (Movares). Het lijkt mij nuttig om een Teams overleg met [REDACTED] te houden, waarin [REDACTED] kan aangeven of hij eerder gietijzeren constructies met scheurvorming is tegengekomen en zo ja, welke oplossingen hij in die gevallen heeft geadviseerd of overwogen.

Met vriendelijke groet,  
[REDACTED]

This message may contain information that is not intended for you. If you are not the addressee or if this message was sent to you by mistake, you are requested to inform the sender and delete the message. TNO accepts no liability for the content of this e-mail, for the manner in which you use it and for damage of any kind resulting from the risks inherent to the electronic transmission of messages.

## **RCE kaders omgang rijksmonumentale vuurtoren de Lange Jaap**

16 dec. 2021

RWS heeft opdracht gegeven voor het second-opinion om na te gaan welke technische mogelijkheden er zijn de vuurtoren constructief veilig te stellen en te behouden.

Ook voor de RCE is het van groot belang dat alle scenario's die tot behoud van de monumentale vuurtoren kunnen leiden goed worden onderzocht. De RCE trekt dan ook met RWS op bij dit zoekproces en zal waar mogelijk ondersteunen met kennis en advies. De omgang met dit monument vraagt immers om specifieke kennis van historische materialen en een verantwoorde omgang met de monumentale waarde.

Deze memo heeft als doel – RWS en onderzoekers buiten het erfgoed domein - inzicht te geven in de monumentale waarde en restauratie-ethiek zoals de RCE deze voor de Lange Jaap voor ogen heeft.

Hieronder zijn achtereenvolgens bondig benoemd:

- Monumentale waarde van de Lange Jaap
- Algemene uitgangspunten omgang monumenten
- Aandachtspunten omgang met de Lange Jaap

### **Monumentale waarde vuurtoren de Lange Jaap**

- *Cultuurhistorische waarde:*

De vuurtoren is van hoge cultuurhistorische waarde, als onderdeel en symbool van de maritieme sector die zo bepalend is voor Den Helder. Het functionerende licht draagt bij aan de beleving hiervan. De symbolische waarde van de vuurtoren wordt verder vergroot doordat veel van de bebouwing langs de Helderse kust in de WOII is verwoest. De vuurtoren heeft deze periode wél (tijdelijk in camouflage kleuren geverfd) doorstaan.

- *Architectuur- en kunsthistorische waarde:*

Vooraf de bouwwijze waarbij gietijzer de hoofdrol speelt en bouwsegmenten en -ornamenten met zorg zijn vormgegeven zijn architectuur- en bouwhistorisch interessant uit oogpunt van de geschiedenis der technische ontwikkeling en kunst.

- *Situationele- en ensemble waarde:*

De vuurtoren heeft vooral situationele waarde in de bredere ruimtelijke context. De vuurtoren vormt zowel vanaf zee als land een duidelijk herkenningspunt voor de wijde omgeving. In de directe omgeving van de toren is de inrichting sinds de bouwperiode sterk veranderd. De oorspronkelijke bijgebouwen zijn verdwenen.

- *Gaafheid en herkenbaarheid:*

Het gietijzeren casco is sinds de bouw grotendeels ongewijzigd. Wel vertonen de wanden en vloeren vertonen schade en is de trap naar de bovenste etage ontzet. Aan de lantaarn en de kap zijn meer wijzigingen doorgevoerd. Sinds 1979 is de toren van een radarinstallatie voorzien

- *Zeldzaamheid:*

Met een hoogte van 63,45 meter is Lange Jaap de hoogste nog brandende vuurtoren van Nederland en de hoogste gietijzeren toren van Europa. Architect Quirinus Harder is de ontwerper van in totaal 12 Nederlandse vuurtorens. Waarvan die in Scheveningen (hoewel minder hoog) grote gelijkenis heeft met de Lange Jaap. Ook in Indonesië zijn verschillende soortgelijke gietijzeren vuurtorens gebouwd.

- *Immateriële waarde:*

Het werkende licht van de vuurtoren dat in de wijde omgeving is waar te nemen is een waarde waar ook lokaal zeer sterk aan wordt gehecht.

Zie ook:

- *De bouwwijze van de gietijzeren vuurtoren te Kijkduin (Den Helder): 1878-1978*, Suchtelen, H. van; Rijksloodswezen 1978;
- [\*Beschrijving en waardering van De vuurtoren van Huisduinen, Peter Kouwenhoven \(Nederlandse Vuurtoren Vereniging\).\*](#)

## Algemene uitgangspunten omgang monumenten

Voor monumenten geldt een instandhoudingsplicht

Zie [Instandhoudingsplicht en de Erfgoedwet](#) | [Erfgoedwet](#) | [Rijksdienst voor het Cultureel Erfgoed](#)

*Uitgangspunten advisering RCE*

Voor de algemene uitgangspunten en interventie ethiek vanuit de RCE verwijs ik naar:

[Uitgangspunten en overwegingen advisering gebouwde en groene rijksmonumenten](#) | [Richtlijn](#) | [Rijksdienst voor het Cultureel Erfgoed](#)

Samenvattend is er geen vaststaand kader van zaken die wel/niet zijn toegestaan. Het devies is eerder: "Doe zo weinig mogelijk, en zo veel als nodig". Een monument is maatwerk. Ken de monumentale waarde en laat het toekomstgericht behoud daarvan leidend zijn in de opgave.

*Restauratieladder als Leidraad bij het maken van keuzes bij ingrepen*

Als Leidraad bij het maken van keuzes bij Ingrepen, geeft de Restauratieladder een beeld welk type ingreep als meer/minder ingrijpend c.q. wel/niet te preferent wordt gezien voor een monument. Zie:

<https://www.stichtingerm.nl/restauratieladder>



## Aandachtspunten omgang met de Lange Jaap

Vanuit het oogpunt van monumentenzorg vraagt de RCE - gebaseerd op bovenstaande waardering en uitgangspunten - in het bijzonder aandacht voor:

- Behoud van het beeld/silhouet van de huidige toren - De karakteristieke hoofdvorm van de vuurtoren is van grote waarde voor de herkenbaarheid, cultuurhistorische en situationele waarde van de toren.
- Behoud zo veel mogelijk van het bestaande materiaal - de specifieke bouwwijze (waarbij vrijwel alles in gietijzer is vervaardigd) is van groot bouw- en architectuurhistorische waarde.
- Zo veel mogelijk zichtbaar houden van bestaand materiaal en originele constructie - de specifieke bouwwijze (waarbij vrijwel alles in gietijzer is vervaardigd) is van groot bouw- en architectuurhistorische waarde.
- Functioneren licht - Dit draagt bij aan herkenbaarheid en heeft immateriële waarde.
- Toegankelijkheid publiek en tussenvloeren - Voor de beleefbaarheid van de toren en het toekomstperspectief (eventuele nevenfuncties).

De RCE denkt graag mee in de gezamenlijk zoektocht naar de oplossing die de kleinste aantasting van de monumentale waarde met zich meebrengt.

**Van:** [redacted] - DGLM <[redacted]@minierw.nl>  
**Verzonden:** donderdag 16 december 2021 19:39  
**Aan:** [redacted] - DBO; [redacted] - DBO; [redacted] - FIB-CDF; [redacted] (BS); [redacted] (CD); [redacted] - FIB-CDF; [redacted] - DBO; [redacted] - DBO; [redacted] - DBO  
**CC:** [redacted] (BS)  
**Onderwerp:** RE: Reactie vandaag - A4 aanvullingen onderzoek Lange Jaap

Beste [redacted],

Ziet er netjes uit. Ik heb nog wel een opmerking over de volgende zin:

II. De interne informatievoorziening. Wanneer is de ambtelijke en politieke top waarover geïnformeerd?

Ik weet niet of de interne informatievoorziening moeten beperken tot ambtelijk top. Wat is de definitie van ambtelijk top? [redacted] Volgens mij moeten we het niet beperken tot de top, een afdelingshoofd van RWS is bijvoorbeeld ook relevant. Dit zou bijvoorbeeld ook in een tijdslijn uitgedrukt kunnen worden. Dan kun je zien waar de informatievoorziening stopt, of niet.

Gr  
[redacted]

**Van:** [redacted] - DBO <[redacted]@minierw.nl>  
**Verzonden:** donderdag 16 december 2021 18:03  
**Aan:** [redacted] - FIB-CDF <[redacted]@minierw.nl>; [redacted] (BS) <[redacted]@rws.nl>; [redacted] (CD) <[redacted]@rws.nl>; [redacted] - FIB-CDF <[redacted]@minierw.nl>; [redacted] - DBO <[redacted]@minierw.nl>; [redacted] - DGLM <[redacted]@minierw.nl>; [redacted] - DBO <[redacted]@minierw.nl>; [redacted] - DBO <[redacted]@minierw.nl>  
**CC:** [redacted] (BS) <[redacted]@rws.nl>  
**Onderwerp:** RE: Reactie vandaag - A4 aanvullingen onderzoek Lange Jaap

Ha [redacted],

Dank je! Voor mij is dit net een iets andere vraag, waarvan ik meen dat RWS eerst zelf aan zet is om hier antwoord op te kunnen geven. Is dat voor jou ok?

[redacted]

**Van:** [redacted] - FIB-CDF <[redacted]@minierw.nl>  
**Verzonden:** donderdag 16 december 2021 17:13  
**Aan:** [redacted] (BS) <[redacted]@rws.nl>; [redacted] - DBO <[redacted]@minierw.nl>; [redacted] (CD) <[redacted]@rws.nl>; [redacted] - FIB-CDF <[redacted]@minierw.nl>; [redacted] - DBO <[redacted]@minierw.nl>; [redacted] - DGLM <[redacted]@minierw.nl>; [redacted] - DBO <[redacted]@minierw.nl>  
**CC:** [redacted] (BS) <[redacted]@rws.nl>  
**Onderwerp:** RE: Reactie vandaag - A4 aanvullingen onderzoek Lange Jaap

Dag collega's,

Excuus voor het feit dat ik gisteren ivm RA hectiek verstek moest laten gaan.

Onderzoeksofzet ziet er zeer netjes uit!

Ik heb nog 1 vraag: wordt in het kader van dit onderzoek ook achterhaald of en zo ja wanneer er bij RWS middelen in de boeken hebben gestaan om de vuurtoren te onderhouden en wat er met die middelen is gebeurd? Normaal gezien zijn er afschrijvingstermijnen voor gebouwen en staat er op de balans dus ook een waarde inclusief afschrijvingstermijn. Mocht deze vraag niet in het onderzoek meelopen, zou ik deze graag separaat beantwoord zien.

Groet [redacted]

**Van:** [redacted] (BS) <[redacted]@rws.nl>  
**Verzonden:** donderdag 16 december 2021 17:06  
**Aan:** [redacted] - DBO <[redacted]@minierw.nl>; [redacted] (CD) <[redacted]@rws.nl>; [redacted] - FIB-CDF <[redacted]@minierw.nl>; [redacted] - DBO <[redacted]@minierw.nl>; [redacted] - DGLM <[redacted]@minierw.nl>; [redacted] - DBO <[redacted]@minierw.nl>  
**CC:** [redacted] (BS) <[redacted]@rws.nl>; [redacted] - FIB-CDF <[redacted]@minierw.nl>  
**Onderwerp:** RE: Reactie vandaag - A4 aanvullingen onderzoek Lange Jaap

Dag [redacted] en anderen,

Dankjewel, ik heb nog een paar suggesties/opmerkingen in de bijlage gezet. Heb een paar zinnen uit de Kamerbrief gekopieerd om het verhaal consistent te houden.

Groet,  
[redacted]

**Van:** [redacted] - DBO <[redacted]@minierw.nl>  
**Verzonden:** donderdag 16 december 2021 15:59  
**Aan:** [redacted] (BS) <[redacted]@rws.nl>; [redacted] (CD) <[redacted]@rws.nl>; [redacted] - FIB-CDF <[redacted]@minierw.nl>; [redacted] - DBO <[redacted]@minierw.nl>; [redacted] - DGLM <[redacted]@minierw.nl>; [redacted] - DBO <[redacted]@minierw.nl>; [redacted] - DBO <[redacted]@minierw.nl>  
**CC:** [redacted] (BS) <[redacted]@rws.nl>; [redacted] - FIB-CDF <[redacted]@minierw.nl>  
**Onderwerp:** RE: Reactie vandaag - A4 aanvullingen onderzoek Lange Jaap  
**Urgentie:** Hoog

Dag allen,

Hierbij een nieuwe versie met enkele predseringen van [redacted] en de toevoeging van de vraag hoe verantwoordelijkheid sinds 1988 belegd is.

[redacted]

**Van:** [redacted] - DBO  
**Verzonden:** donderdag 16 december 2021 10:39  
**Aan:** [redacted] (BS) <[redacted]@rws.nl>; [redacted] (CD) <[redacted]@rws.nl>; [redacted] - FIB-CDF <[redacted]@minierw.nl>; [redacted] - DBO <[redacted]@minierw.nl>; [redacted] - DGLM <[redacted]@minierw.nl>; [redacted] - DBO <[redacted]@minierw.nl>; [redacted] - DBO <[redacted]@minierw.nl>  
**CC:** [redacted] (BS) <[redacted]@rws.nl>; [redacted] - FIB-CDF <[redacted]@minierw.nl>  
**Onderwerp:** Reactie vandaag - A4 aanvullingen onderzoek Lange Jaap  
**Urgentie:** Hoog

Dag allen,

Bijgevoegd de uitwerking/aanscherping n.a.v. ons overleg van gisteren.

Verzoek is hier vandaag op te reageren.

Noemaals veel dank voor jullie bijdrage.

[redacted]

Met vriendelijke groet,  
[redacted]

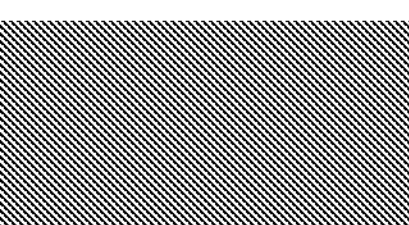

**Van:** [CD] <[redacted]@rws.nl>  
**Verzonden:** donderdag 16 december 2021 16:58  
**Aan:** [redacted] (CD)  
**Onderwerp:** Uitnodiging Lange Jaap bijeenkomst



Rijkswaterstaat  
Ministerie van Infrastructuur en Waterstaat

### Uitnodiging informatiebijeenkomst vuurtoren Lange Jaap

**Datum** Dinsdag 21 december 19:30 uur – 21:00 uur

**Locatie** deze bijeenkomst is [online](#) bij te wonen



Beste belangstellende,

Rijkswaterstaat nodigt u mede namens de gemeente Den Helder en Rijksdienst voor Cultureel Erfgoed (RCE) uit op dinsdag 21 december van 19.30 uur tot 21:00 uur voor een informatieavond over vuurtoren Kijkduin/Lange Jaap.

Tijdens deze bijeenkomst geeft Rijkswaterstaat een toelichting op de verzonden Kamerbrief van 9 december 2021 en de publicatie van de uitgevoerde onderzoeken. Ook wordt het vervolg tot medio januari 2022 toegelicht. Dat is de termijn waarin het indienen van ideeën en suggesties sluit en waarin de externe experts hun bevindingen afronden.

Omwille van de COVID19 restricties vindt deze bijeenkomst digitaal plaats. Om deze zo goed mogelijk technisch te ondersteunen kunt u vragen stellen en ideeën delen via een chatfunctie. De voorzitter kan deze vervolgens aan de orde stellen.

De bijeenkomst kunt u [hier](#) bijwonen. Om deel te kunnen nemen is bij aanvang van de bijeenkomst registratie met naam en emailadres nodig.

Meer informatie en de publicatie van rapporten kunt u ook vinden op [rws.nl/langejaap](#). Daar heeft u naast deze bijeenkomst ook de mogelijkheid voor het aandragen van ideeën en suggesties en het stellen van vragen.

Wij hopen dat u gebruikt maakt van deze uitnodiging.

[redacted]  
Hoofdingenieur-directeur Rijkswaterstaat Corporate Dienst a.i.



**Van:** [redacted] (CD) <[redacted]@rws.nl>

**Verzonden op:** vrijdag 17 december 2021 10:12:40

**Aan:** [redacted] (CD) <[redacted]@rws.nl>; [redacted] (CD) <[redacted]@rws.nl>; [redacted] (CD) <[redacted]@rws.nl>; [redacted], [redacted] (GPO) <[redacted]@rws.nl>; [redacted] (BS) <[redacted]@rws.nl>; [redacted] (CD) <[redacted]@rws.nl>; [redacted] (BS) <[redacted]@rws.nl>

**Onderwerp:** vuurtorens update

Goedemorgen allen,

Hierbij een update vwb de vragen rondom de vuurtorens.

- *Getekend contract hoogleraar en expert (deze week)*
  - Vandaag (17-12) ontvangt RWS een aanbieding van TNO. Er wordt samen met IUC nu een inkoopplan opgesteld en een mandaatadvies (i.v.m. afwijken/buiten SROK). Na ondertekening verstuurd IUC direct de opdracht. Verwachting begin volgende week. Los van de opdrachtverstrekking is TNO en Sec Holland al volledig bezig met de opdracht.
- *Afsluiten 3 beoordelingen van de binnen gekomen 14 suggesties; stavaza?*
  - De oude en nieuwe binnen gekomen voorstellen worden opgenomen in de second opinion rapportage welke 15-01 gereed is.
- *Afronden alle inspecties overige vuurtorens (dit jaar, daarna rapporten online); stavaza?*
  - De planning is nog steeds dat voor de kerst alle conditiemetingen zijn uitgevoerd en de rapportages zijn aangeleverd. Voor het einde van het jaar zijn alle rapportages beoordeeld.

Buiten scope

- *Offerte demonteren Lange Jaap; stavaza/wanneer beschikbaar?*
  - Betreft demontage plan. Er is een (mail)offerte van PT structural, echter omdat zij geen SROK partij en kunnen we hun geen opdracht geven. Met IUC wordt snel een offerte uitgevraagd binnen de SROK. Volgende week weten we meer. Let op, ook dit moet volgens het officiële inkooptraject (eerst inkoopplan, formele uitvraag) en kost iets meer tijd. Een eerste planning is dat voor het einde van Januari 2022 opdracht is gegeven aan een partij die zeker 1 maand nodig zal hebben om het uit te werken. Na de opdrachtverstrekking zal meer duidelijkheid komen vwb de planning.

Met vriendelijke groet,

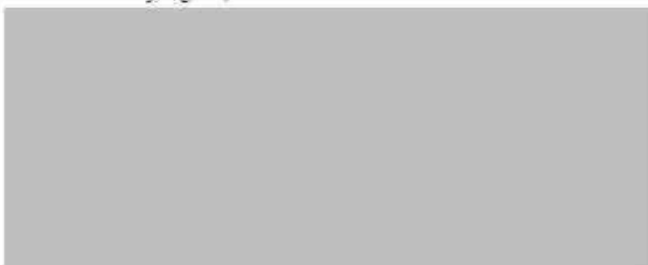

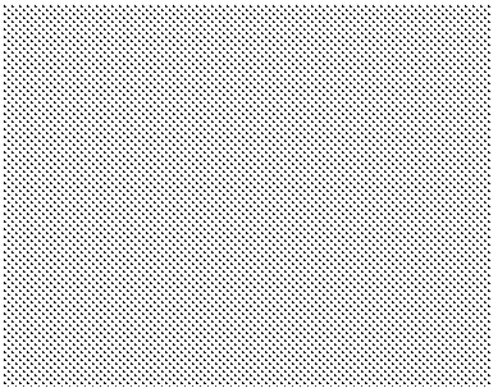

**Van:** [REDACTED] (BS) <[REDACTED]@rws.nl>

**Verzonden op:** dinsdag 21 december 2021 21:02:24

**Aan:** [REDACTED] (BS) <[REDACTED]@rws.nl>

**CC:** [REDACTED] (BS) <[REDACTED]@rws.nl>; [REDACTED] (BS) <[REDACTED]@rws.nl>

**Onderwerp:** eerste feedback van bewonersavond Lange Jaap

**Categoriën:** lezen/niet geprint

Goedenavond,

Even los uit de pols de eerste feedback:

- Ruim 200 inbellers
- Geen technische issues
- Burgemeester heeft een neutrale maar duidelijke boodschap gegeven (behouden en anders nieuwbouw)
- [REDACTED] - [REDACTED] - [REDACTED] - [REDACTED] (RCE) - [REDACTED] hebben het woord gevoerd namens RWS
- [REDACTED] namens HuisDuinerBelang > was realistisch, verontwaardigd maar sloot zeer constructief af – willen samenwerken
- [REDACTED] heeft ruimhartig excuses aangeboden
- Zaten wel enkele oneliners tussen die kunnen leiden tot een kop in de media:
  - RWS krijgt klap in het gezicht van Lange Jaap
  - Situatie rondom Lange Jaap is onverteerbaar
  - RWS is er goed ziek van
- Ruim 70 vragen via de chat, variërend van:
  - Hoe heeft dit kunnen gebeuren?
  - Bijna 20 jaar niets gedaan.
  - Is de beslissing al niet genomen en wordt 'ie gesloopt.
  - Wat wordt er met de suggesties gedaan?
  - Is er genoeg geld?
  - Begrijpt de minister de urgentie?

Nabranders [REDACTED] ([REDACTED] HDB)

Leerzame en prettige bijeenkomst, heeft hem goed gedaan.

Hou ons op de hoogte en dan kunnen wij een goede stap zetten.

Afsluiting wethouder [REDACTED]

- Cultuur is belangrijk in Den Helder en maakt veel emoties los.
- Grote mate van betrokkenheid.

Pers heeft wel ingebeld maar geen vragen gesteld.

Zal morgen zeker volgen.

Wij hebben 2x het KCC gemeld voor indienen suggesties.

21.00 uur afgesloten.

Fijne avond

[REDACTED]

**Van:** ██████████ (CD) <██████████@rws.nl>

**Verzonden op:** dinsdag 21 december 2021 14:15:02

**Aan:** ██████████ (CD) <██████████@rws.nl>; ██████████ (CD) <██████████@rws.nl>

**CC:** ██████████ (CD) <██████████@rws.nl>; ██████████  
(CD) <██████████@rws.nl>

**Onderwerp:** RE: Besluitvormingsformulier Second Opinion Lange Jaap

**Bijlagen:** Besluitvormingsformulier Second Opinion Lange Jaap.pdf

Dag ██████,

Wil jij deze zsm ondertekenen en terugsturen naar ██████.  
@██████, graag alvast de vervolgprocedure in gang zetten.

Met vriendelijke groet,

██████

---

**Van:** ██████████ (CD) <██████████@rws.nl>

**Verzonden:** dinsdag 21 december 2021 14:08

**Aan:** ██████████ (CD) <██████████@rws.nl>; ██████████ (CD) <██████████@rws.nl>;

██████████ (CD) <██████████@rws.nl>

**Onderwerp:** Besluitvormingsformulier Second Opinion Lange Jaap

Dag ██████,

Bijgevoegd het besluitvormingsformulier voor een opdracht aan TNO en Sec- Holland voor de Lange Jaap.

Kan je deze z.s.m. ondertekenen?

@██████ en ██████: ██████ is met vakantie, graag alvast tekenen en doorzetten.

Met vriendelijke groet,



## Besluitvormingsformulier

Onderwerp: Second Opinion Lange Jaap

<b>Indiener:</b>	Naam: ██████████ n Afdeling: CD Vastgoed management Telefoon: ██████████ email: ██████████@rws.nl
<b>Naam en nr. project:</b>	Vuurtoren Lange Jaap Second Opinion Projectnummer: N.n.b.
<b>Datum aanvang:</b>	21-12-2021
<b>Datum einde:</b>	1-3-2022
<b>Omschrijving:</b>	<p>Voor de Vuurtoren in Huisduinen aan de Zeeweg 5, objectcode NH000149 zijn diverse werkzaamheden en onderzoeken noodzakelijk. Recent is gebleken dat de constructieve veiligheid momenteel in het geding is van deze vuurtoren.</p> <p>De Tweede Kamer is reeds op de hoogte gebracht van bovenstaand feit. De Minister heeft verzocht om een second opinion uit te voeren. Deze second opinion dient inzicht te geven in de volgende twee hoofdvragen:</p> <ul style="list-style-type: none"><li>- Zijn er mogelijkheden om de huidige vuurtoren constructief veilig te stellen?</li><li>- Wat zijn de mogelijkheden om de vuurtoren te repareren c.q. te behouden?</li></ul> <p>Om antwoord te kunnen geven op bovenstaande vragen is specifieke kennis noodzakelijk, aangezien de vuurtoren uit gietijzer is opgetrokken en dit een zeer specifieke en complexe bouwwijze/situatie betreft.</p> <p>Rijkswaterstaat heeft TNO en SEC Holland gevraagd om onderzoek te doen naar deze twee hoofdvragen, aangevuld met een aantal deelvragen.</p> <p>Op basis van bovenstaande punten is het noodzakelijk om hiervoor budget uit te vragen.</p> <p><b>Raming</b> Inzet TNO: Inspectie scheurvorming: ██████████ Inzet SEC-Holland : ██████████ <b>Sub Totaal:</b> ██████████</p> <p>Onvoorziene kosten 20% van ██████████ ██████████</p> <p><b>Totaal: ██████████ excl. Btw</b></p> <p>Gevraagd budget Totaal: ██████████.- incl. Btw <b>(Afgerond)</b></p>
<b>Samenvatting:</b>	Akkoord gevraagd op bovenstaande acties. Te weten: onderzoek naar veilig stellen constructie en de mogelijkheden om de vuurtoren te redden.
<b>Gevraagd besluit:</b>	Akkoord gevraagd op budget
<b>Vervolgtraject:</b>	RWS zal opdracht verstrekken aan TNP en SEC Holland om bovengenoemde hoofdvragen te beantwoorden.
<b>Bijgevoegde documenten:</b>	- Geen

<b>Financiële consequenties:</b> (bedragen incl. btw opnemen)	<i>Totaal: ██████ - incl. Btw</i>	
<b>Financiële dekking:</b>		
<b>Akkoord business controller:</b>		
<b>Akkoord Adviseur</b> <b>Datum:</b>	████████████████████	
████████████████████	██████████	
	████████	

**Van:** [redacted] (CD) <[redacted]@rws.nl>

**Verzonden op:** vrijdag 7 januari 2022 15:32:02

**Aan:** [redacted] (CD) <[redacted]@rws.nl>

**Onderwerp:** FW: Brief Behoud Lange Jaap vanuit Gemeenteraad Gemeente Den Helder

**Bijlagen:** image001.png, Getekende brief Behoud Lange Jaap.pdf

---

**Van:** [redacted] (BS) <[redacted]@rws.nl>

**Verzonden:** donderdag 23 december 2021 15:44

**Aan:** [redacted] (CD) <[redacted]@rws.nl>; [redacted] (BS) <[redacted]@rws.nl>; [redacted],

Bert (CD) <[redacted]@rws.nl>; [redacted] (CD) <[redacted]@rws.nl>; [redacted]

(CD) <[redacted]@rws.nl>; [redacted] (BS) <[redacted]@rws.nl>; [redacted] (CD)

<[redacted]@rws.nl>; [redacted] (GPO) <[redacted]@rws.nl>; [redacted] (WNN)

<[redacted]@rws.nl>

**Onderwerp:** FW: Brief Behoud Lange Jaap vanuit Gemeenteraad Gemeente Den Helder

Zojuist de brief van gemeenteraad Den Helder doorgestuurd gekregen van DBO. Deze zullen we ook namens M van een antwoord moeten voorzien.

Fijne dagen alvast.

Groet [redacted]

---

**Van:** DBO-min <[redacted]@minienw.nl>

**Verzonden:** woensdag 22 december 2021 13:48

**Aan:** DBO-SPZ Postbus <[redacted]@minienw.nl>

**Onderwerp:** FW: Brief Behoud Lange Jaap vanuit Gemeenteraad Gemeente Den Helder

Hoi collega's, graag deze mail en bijlage inboeken en uitzetten. Deze mail heb ik ook doorgestuurd naar de minister. Groet, [redacted]

---

**Van:** [redacted]

**Verzonden:** woensdag 22 december 2021 13:37

**Aan:** DBO-min

**CC:** [redacted]

**Onderwerp:** Brief Behoud Lange Jaap vanuit Gemeenteraad Gemeente Den Helder

Best [redacted]

Bijgaand ontvangt u, namens de raadsgriffier, [redacted], een ondertekende brief voor behoud van de Lange Jaap in Den Helder in pdf voor minister drs. B. Visser.

Het origineel is vandaag tevens per post verstuurd.

Ik ga ervan uit u hiermee voldoende geïnformeerd te hebben.

Fijne feestdagen en een mooi 2022!

[Hartelijke groet,](#)

[redacted]

Deze e-mail is uitsluitend bestemd voor de beoogde geadresseerde. Mocht u dit bericht bij vergissing hebben ontvangen, wilt u mij dit dan meteen laten weten en het bericht (inclusief eventueel meegezonden bijlagen) uit uw postbus verwijderen? Stuur in dat geval de tekst van het bericht ook niet door.

Ministerie van Infrastructuur & Waterstaat  
t.a.v. de minister, Drs. B. Visser  
Postbus 20901  
2500 EX DEN HAAG  

**verzendinggegevens**

datum : 21-12-2021  
zaaknummer : 2021-061698  
bijlagen : 0

**behandeld door**

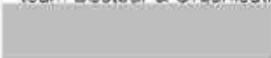
team Bestuur & Organisatie  

**uw gegevens**

brief van :  
kenmerk :

**onderwerp**

situatie aangaande 'De Lange Jaap' van Den Helder

Excellentie,

Wat een drama. Hoe zwaar voelt het als het kenmerkende en vertrouwde beeld van de stad waar je woont opeens onzeker is geworden, geen toekomst meer lijkt te hebben, ja letterlijk dreigt om te vallen. Wat een drama! Als je in een stad woont waar het gewoon is soms maanden van huis te zijn en je eindelijk je thuis weer nabij voelt als je van grote afstand die o zo Lange Jaap weer als eerste ziet, maar dat dat niet langer meer...

Wat een drama! Als een monument van grote waarde, zelfs van Europees niveau, zo is onderhouden dat afbraak dreigt.

Wat een drama! Wat een drama voor Den Helder! Wat een drama voor onze inwoners! Wat een drama voor ons allen! Eigenlijk zijn er geen passende woorden voor. Alleen onze stadsdichter treft nog de juiste woorden.

**Jaap**

*Kon ik scheuren dichten,  
dan schreef ik alleen nog  
over rood gegoten wanden.  
Ik kalkte torenhoge woorden  
in stevig vocabulaire.  
Ik pleisterde zijn wonden  
met vloeiende strofes.*

*Voegwoorden,  
die stolden in het staal.*

*Zachte prevels goot ik in de leemtes:  
'Niet breken nu. Ik houd je overeind.'*

*En als de Jaap gedicht was,  
dan schuurde ik zijn huid op,  
lichtjes. Vier maal  
en dan heel even niets.*

*Zo wist ik zeker  
dat iedereen weer thuiskwam.  
Mijn stad aan zijn voeten  
is nergens zonder hem.*

 Stadsdichter Den Helder



Excellentie,

Kunt u zich voorstellen Rotterdam zonder Euromast?  
Kunt u zich voorstellen Utrecht zonder de Dom?  
Kunt u zich voorstellen Maastricht zonder Vrijthof?  
Kunt u zich voorstellen Amsterdam met gedempte grachten?  
Kunt u zich voorstellen Den Helder zonder de Lange Jaap?

Wij niet! En wij hopen u ook niet! Onze stadsdichter beschreef het in haar woorden. Wij hier in de onze. Wij wachten nu op de uwe. Laat ons niet langer in onzekerheid en geef ons het vertrouwen dat het niet alleen goed komt maar ook goed blijft met ons vertrouwde lichthuis, een baken voor ons allen.

Hoogachtend,  
de gemeenteraad van Den Helder,



voorzitter

raadsgriffier

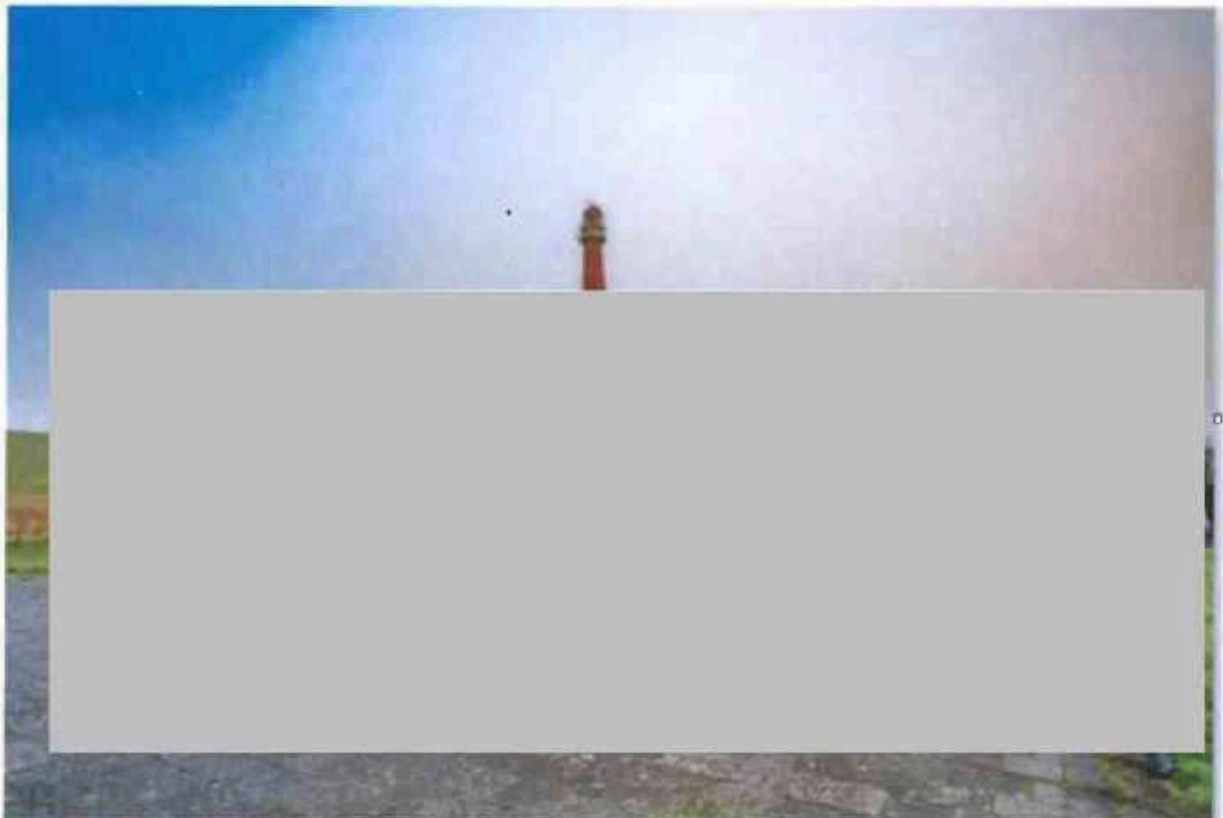

---

**Van:** [redacted] (BS)  
**Verzonden:** donderdag 23 september 2021 17:31  
**Aan:** [redacted] - DBO; [redacted] - DCO  
**CC:** [redacted] - DBO; [redacted] (BS)  
**Onderwerp:** RE: Spreeklijn Lange Jaap  
**Bijlagen:** De Lange Jaap Achtergronden.docx

**Categorieën:** lezen/niet geprint

Dag [redacted],

Hierbij de notitie inclusief de ingevoegde spreeklijn van [redacted]  
Hiermee hoop ik dat ze voldoende heeft om bij de MR vragen te beantwoorden.

Met vriendelijke groet,



---

**Van:** [redacted] - DBO <[redacted]@minienw.nl>  
**Verzonden:** donderdag 23 september 2021 17:24  
**Aan:** [redacted] - DCO <[redacted]@minienw.nl>  
**CC:** [redacted] - DBO <[redacted]@minienw.nl>; [redacted] (BS)  
<[redacted]@rws.nl>  
**Onderwerp:** RE: Spreeklijn Lange Jaap

Wanneer kan ik die map verwachten? Ik heb hem nog niet. Wel zo netjes als M het vanavond nog kan lezen.

Met vriendelijke groet,



---

**Van:** [redacted] - DBO <[redacted]@minienw.nl>  
**Datum:** donderdag 23 sep. 2021 4:35 PM  
**Aan:** [redacted] - DCO <[redacted]@minienw.nl>  
**Kopie:** [redacted] - DBO <[redacted]@minienw.nl>; [redacted] (BS)  
<[redacted]@rws.nl>  
**Onderwerp:** RE: Spreeklijn Lange Jaap

Zo gauw die notitie bij mij is, voeg ik het toe

Met vriendelijke groet,



---

**Van:** [redacted] - DCO <[redacted]@minienw.nl>

**Datum:** donderdag 23 sep. 2021 4:23 PM

**Aan:** [redacted] - DBO <[redacted]@minienw.nl>

**Kopie:** [redacted] - DBO <[redacted]@minienw.nl>, [redacted] (BS)  
<[redacted]@rws.nl>

**Onderwerp:** Spreeklijn Lange Jaap

Ha [redacted],

Zoals zojuist besproken, zou je deze spreeklijn bij de notitie aan M over de Lange Jaap kunnen voegen?

Dank alvast



### Spreeklijn Lange Jaap (van [REDACTED])

- Ik snap dat mensen zich zorgen maken over de Lange Jaap. Het is een icoon.
- Nadat tijdens onderhoudswerkzaamheden scheuren in de wand van de toren zijn ontdekt, heeft Rijkswaterstaat allereerst de veiligheid in de omgeving voorop gesteld.
- Rijkswaterstaat heeft nu ingenieurs aan het werk gezet om te berekenen of de toren inderdaad zo onveilig is als we vermoeden. Dat is een complexe vraag.
- We moeten even wachten op de uitkomsten; dat kan enkele weken kosten.
- Het staat buiten kijf dat we deze iconische vuurtoren willen behouden.
- Omwonenden hebben eerder al bij Rijkswaterstaat gewaarschuwd over het onderhoud van de toren.
- Ik kan die betrokkenheid heel goed plaatsen; zeker als je dicht bij zo'n beeldbepalend monument woont.
- De nieuwe scheuren zijn vorige week ontdekt tijdens onderhoudswerkzaamheden.
- De inschatting nu is dat deze scheuren pas vrij recent zijn ontstaan.
- Dat maakt natuurlijk niet minder erg.
- We zullen alles doen wat kan om de structuur van de vuurtoren veilig te stellen.

### Wat doen we richting de omwonenden

- Wethouder [REDACTED] van Gemeente Den Helder gaat met Huisduiner Belang in gesprek en Rijkswaterstaat haakt daarbij aan.
- Dit kan uitmonden in een bewonersbijeenkomst. We willen iedereen ruimte geven zijn hart te luchten.
- De perceeleigenaren rondom de Lange Jaap zijn als eerste geïnformeerd, zelfs nog voor de kamer was geïnformeerd.
- Dat was nodig omdat er afzettingen moesten worden neergezet en zij daar toestemming voor moesten geven. We houden ook hen goed betrokken.

### Wat doen we nu/straks?

- Momenteel vinden berekeningen plaats over de constructieve veiligheid.
- Naar verwachting verschijnen volgende week in het midden van de week de berekeningen.
- Deze worden vervolgens beoordeeld door specialisten om een conclusie te trekken over de veiligheid.
- Om deze conclusie te trekken is enige tijd nodig (dat kan een week zijn).
- De conclusie kan twee kanten op gaan:
  - Het is veilig bevonden en er moet herstel plaatsvinden en onderhoud kan doorgaan.

- Het is onveilig en er moet iets gebeuren om de onveilige situatie weg te nemen (daar zal dan weer op moeten worden gestudeerd) en er moet op termijn herstel plaatsvinden.
- We gaan daar iedereen uitgebreid over inlichten. Ook omwonenden.

#### Worst case scenario de toren waait om, wat nu?

- Er is rondom de toren voor dit moment voldoende veiligheid gecreëerd wanneer dit zich voordoet.
- Dan zijn de vragen van belang:
  - Kunnen we/gaan we het monument nog herstellen?
  - Hoe gaan we de functies voor de scheepvaart herstellen
  - Hoe heeft dit kunnen gebeuren?

**Van:** [REDACTED] (BS) <[REDACTED]@rws.nl>

**Verzonden op:** vrijdag 24 december 2021 13:56:33

**Aan:** [REDACTED] (CD) <[REDACTED]@rws.nl>

**Onderwerp:** FW: beantwoording vragen vuurtoren Den Helder

**Bijlagen:** NH nieuws onderhoud monumentale vuurtorens\_reactie RWS.docx

Hi, na overleg met [REDACTED] verzonden.

Fijne dagen!!!

[REDACTED]

---

**Van:** [REDACTED] (BS)

**Verzonden:** vrijdag 24 december 2021 13:56

**Aan:** '[REDACTED]@nhmedia.nl' <[REDACTED]@nhmedia.nl>

**Onderwerp:** beantwoording vragen vuurtoren Den Helder

Goedemiddag [REDACTED],

Hierbij onze antwoorden naar aanleiding van jou vragen, gesteld aan mijn collega [REDACTED]

Ik wens je een fijne kerst.

Groet

[REDACTED]

## Vragen/opmerkingen

1. Een oud medewerker van RWS verklaart dat het overdragen van de onderhoudstaken van o.a. monumentale vuurtorens naar de vrije markt hebben gezorgd voor onvoldoende zorg van de vuurtorens. Herkent RWS dit verhaal?

Wij herkennen ons niet in deze opmerking. Zoals ook aangegeven tijdens de bewonersavond op 21 december, is er onvoldoende zorg geweest voor de vuurtorens. Hier ligt onder andere een reorganisatie en de uitbreiding van ons areaal aan ten grondslag.

2. Klopt het dat er bij bezuinigingen bij Rijkswaterstaat een groot deel van de kennis en deskundigheid, die onder andere verantwoordelijk zijn voor het onderhoud van verschillende monumentale vuurtorens, bij Rijkswaterstaat zijn wegbezuinigd?

Er is voldoende expertise bij Rijkswaterstaat aanwezig. Echter betekent de monumentale status dat bij werkzaamheden voor de instandhouding rekening gehouden moet worden met de monumentale waarden. Hierover voert Rijkswaterstaat overleg met de Rijksdienst voor het Cultureel Erfgoed (RCE). Ook daar is voldoende expertise aanwezig. Indien gewenst wordt extern expertise ingekocht.

3. Klopt het dat er een groot deel van de monumentale onderhoudstaken van RWS zijn overgeplaatst naar de vrije markt (Het 'Markt, tenzij' principe)? Zo, ja in welke periode is dit gebeurt?

Rijkswaterstaat voert haar beheer en onderhoudstaken uit als opdrachtgever naar marktpartijen die dat uitvoeren. Ja dat klopt dus. (Op dit moment heb ik geen kennis van de exacte periode, deze vraag staat intern uit).

4. Hebben de bezuinigingen bij Rijkswaterstaat invloed gehad op de kwaliteit van het onderhoud aan rijksmonumenten?

Zoals reeds is aangegeven in de recente Kamerbrief van 9 december jongstleden, is de vervangings- en reparatieopgave (dus inclusief die van vuurtorens) groter dan het beschikbare budget. Wij kunnen hier dus bevestigend op antwoorden.

5. Heeft het verschuiven van de onderhoudstaken van Rijkswaterstaat naar de markt invloed gehad op de zorgplicht voor monumenten? Heeft Rijkswaterstaat zijn zorgplicht voor de Lange Jaap voldoende uitgevoerd?

Het verschuiven van de onderhoudstaken heeft ons inziens geen effect gehad op de zorgplicht voor monumenten.

6. Een tijdlijn van onderzoeken en werkzaamheden rondom de Lange Jaap laat zien dat er 15 onderzoeken en inspecties zijn uitgevoerd maar erg weinig werkzaamheden. Hoe kan dit?

De secretaris generaal van IenW heeft opdracht gegeven om dit te onderzoeken.

7. Heeft Rijkswaterstaat zijn zorgplicht voor Het Paard van Marken voldoende uitgevoerd?

Op dit moment worden er conserveringswerkzaamheden aan Het Paard van Marken uitgevoerd.

8. Hoe is de situatie wat betreft het onderhoud aan het Paard van Marken op dit moment?

Op dit moment worden er conserveringswerkzaamheden aan Het Paard van Marken uitgevoerd.

9. Hoe kan het dat het Paard van Marken meer dan vijf maanden in de steigers heeft gestaan zonder dat er daadwerkelijk onderhoud is uitgevoerd?

Om goed te kunnen zien wat er moest worden uitgevoerd is het pand in de steigers gezet en de gevel schoongemaakt. Hierbij is geconstateerd dat er meer moet worden hersteld dan vooraf was ingeschat.

### Quotes

10. Quotes van oud-medewerker RWS: *'De aannemers deden alleen het hoognodige: zorgen dat het licht blijft branden, naar de rest keken zij niet meer om. Rijkswaterstaat deed ook niks want het lag ten slotte bij de aannemer, en de aannemer vond dat hij zijn taak had volbracht.'*

Herkent RWS dit geschetste beeld?

Nee

11. Is de optie tot sloop nu van de tafel? Of in ieder geval het minst voor de hand liggend? Nu RWS hoopt samen met de betrokkenen tot een 'oplossing' te komen.

Nee. Zoals in de Kamerbrief en tijdens de bewonersavond van 21 december is aangegeven wordt hierover een besluit genomen na de evaluatie van de bevindingen van de twee experts en RCE, eind januari 2022.



# Proces afhandelen ontvangen Ideeën/ suggesties/ oplossingen

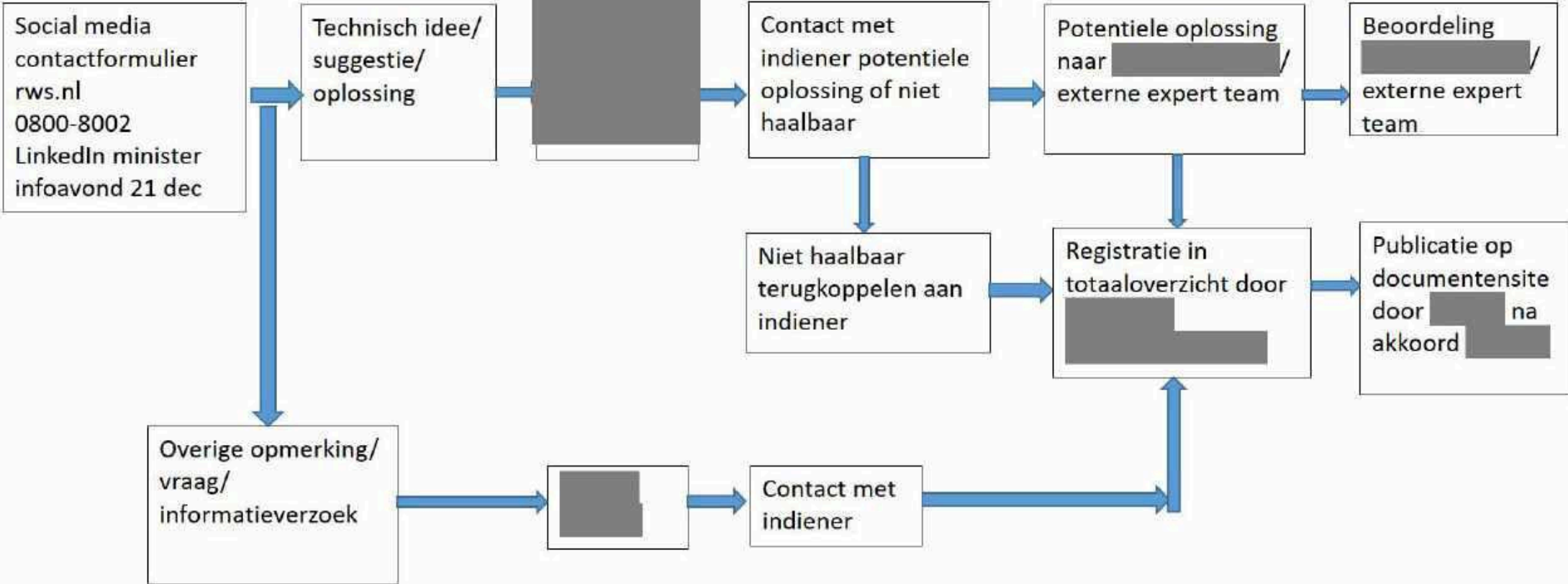

**Van:** [redacted] (GPO) <[redacted]@rws.nl> namens [redacted],  
[redacted] (GPO)

**Verzonden op:** donderdag 30 december 2021 09:15:38

**Aan:** [redacted] (BS) <[redacted]@rws.nl>; [redacted]  
(CD) <[redacted]@rws.nl>; [redacted]  
(GPO) <[redacted]@rws.nl>

**CC:** [redacted] (CD) <[redacted]@rws.nl>

**Onderwerp:** RE: Vraag [redacted] over Lange Jaap

Goedemorgen heer [redacted],

[redacted] heeft deze week verlof en leest zijn mail niet. Maandag is hij weer aan het werk en ik vraag hem dan op uw mail te reageren.

Met vriendelijke groet,  
[redacted] (MO)

---

**Van:** [redacted] (BS) <[redacted]@rws.nl>

**Verzonden:** donderdag 30 december 2021 09:03

**Aan:** [redacted] (CD) <[redacted]@rws.nl>; [redacted] (GPO)  
<[redacted]@rws.nl>

**CC:** [redacted] (CD) <[redacted]@rws.nl>

**Onderwerp:** FW: Vraag [redacted] over Lange Jaap

**Urgentie:** Hoog

Goedemorgen [redacted],

Een interessante vraag van [redacted] mede omdat hij nu een beetje op het spoor zit van: gemeente Den Helder heeft ook schuld. Nu ligt deze vraag denk ik bij ons? Vooral omdat [redacted] aangeeft dat het de toren heeft verzwakt.....

Ik neem dat als de gemeente een vergunning heeft gegeven dat dat met toestemming of namens Rijkswaterstaat is geweest, aangezien RWS eigenaar is. Kan jij hier iets meer over zeggen en/of de vraag om een reactie bij jullie ligt?

Kijk maar even of dit klopt en wat een reactie zou kunnen zijn.

Groet  
[redacted]

---

**Van:** [redacted] <[redacted]@denhelder.nl>

**Verzonden:** woensdag 29 december 2021 16:54

**Aan:** [redacted] (BS) <[redacted]@rws.nl>

**Onderwerp:** FW: Vraag [redacted] over Lange Jaap

**Urgentie:** Hoog

Ha [redacted],

Op de valreep nog een vraag van [redacted] van het NHD. Heb hem al laten weten dat heen reactie na de jaarwisseling komt.

Heb nagevraagd wanneer die antennes zijn geplaatst.

Dat was vanaf 1960, maar in 1993 is vergunning verstrekt voor een aanbouw onder het lighthouse waar veel aan hing (antennes denk ik).

Heb aangegeven dat er in de archieven gedoken zou moeten worden om te achterhalen wat de reden was dat dat werd gedaan. Die dossiers zijn waarschijnlijk in het archief in Alkmaar en dat hij daar misschien e.e.a. kan achterhalen.

Maar [redacted] geeft aan: "Dat hoeft niet per se. [redacted] verwijt Den Helder medeverantwoordelijk te zijn voor het feit dat de

*toren verzwakt is. Daar een reactie op geven lijkt mij voldoende. "*

Ik neem dat als de gemeente een vergunning heeft gegeven dat dat met toestemming of namens Rijkswaterstaat is geweest, aangezien RWS eigenaar is. Kan jij hier iets meer over zeggen en/of de vraag om een reactie bij jullie ligt?

Ik ben vanaf morgen vrij en 4 januari weer aan het werk. Maar ik kijk wel af en toe in mijn mail...

Hartelijke groet,

---

**Van:** [redacted] <[redacted]@mediahuis.nl>

**Verzonden:** woensdag 29 december 2021 15:51

**Aan:** Communicatie Den Helder <communicatie@denhelder.nl>

**Onderwerp:** jaap

**Urgentie:** Hoog

Goedemiddag

Burger [redacted] verwijt de gemeente in het verleden vergunning te hebben verstrekt voor antennebordessen aan de Lange Jaap. Die hebben naar zijn mening de toren verzwakt.

Is daar een reactie op te geven?

Gr [redacted]

Deze e-mail is uitsluitend bestemd voor de beoogde geadresseerde. Mocht u dit bericht bij vergissing hebben ontvangen, wilt u mij dit dan meteen laten weten en het bericht (inclusief eventueel meegezonden bijlagen) uit uw postbus verwijderen? Stuur in dat geval de tekst van het bericht ook niet door.

**Van:** [REDACTED] (BS)  
**Verzonden:** donderdag 6 januari 2022 20:17  
**Aan:** [REDACTED] (CD)  
**CC:** [REDACTED] (BS)  
**Onderwerp:** Lange Jaap

Hallo [REDACTED]

Op de eerste plaats een heel goed 2022 !

Ik heb voor woensdag 12 januari een afspraak laten maken om de stavaza van lange Jaap te bespreken. Kun je voor die afspraak een overzicht maken van de verschillende aspecten waar we de minister over moeten informeren en waar we in de tweede helft een besluit op moeten vragen, zodat eind januari een brief bij de tk kan liggen.

Ik heb nu jou en [REDACTED] uitgenodigd. Als jij t handig vindt dat nog anderen aansluiten is dat natuurlijk prima. Wil je dat dan via t secretariaat regelen? T overzicht grg van tevoren aanleveren.

Tnx

[REDACTED]

Verzonden met BlackBerry Work  
([www.blackberry.com](http://www.blackberry.com))

---

**Van:** [REDACTED] (CD)  
**Verzonden:** vrijdag 7 januari 2022 08:58  
**Aan:** [REDACTED] (BS)  
**Onderwerp:** RE: Lange Jaap  
  
**Categorieën:** lezen/niet geprint

Prima!

Verzonden met BlackBerry Work  
(www.blackberry.com)

---

**Van:** [REDACTED] (BS) <[REDACTED]@rws.nl>  
**Datum:** donderdag 06 jan. 2022 8:16 PM  
**Aan:** [REDACTED] (CD) <[REDACTED]@rws.nl>  
**Kopie:** [REDACTED] (BS) <[REDACTED]@rws.nl>  
**Onderwerp:** Lange Jaap

Hallo [REDACTED]  
Op de eerste plaats een heel goed 2022 !

Ik heb voor woensdag 12 januari een afspraak laten maken om de stavaza van lange Jaap te bespreken. Kun je voor die afspraak een overzicht maken van de verschillende aspecten waar we de minister over moeten informeren en waar we in de tweede helft een besluit op moeten vragen, zodat eind januari een brief bij de tk kan liggen.

Ik heb nu jou en [REDACTED] uitgenodigd. Als jij t handig vindt dat nog anderen aansluiten is dat natuurlijk prima. Wil je dat dan via t secretariaat regelen? T overzicht grg van tevoren aanleveren.

Thx  
[REDACTED]

Verzonden met BlackBerry Work  
(www.blackberry.com)

**Van:** [REDACTED] (BS) <[REDACTED]@rws.nl>

**Verzonden op:** vrijdag 7 januari 2022 11:38:47

**Aan:** [REDACTED] (BS) <[REDACTED]@rws.nl>

**CC:** [REDACTED] (BS) <[REDACTED]@rws.nl>; [REDACTED] (BS) <[REDACTED]@rws.nl>; [REDACTED],  
[REDACTED] - DCO <[REDACTED]@minienw.nl>

**Onderwerp:** ter info: terugblik Lange Jaap in de media

**Bijlagen:** media aandacht LJ.pptx

**Categoriëen:** Ter info

Goedemorgen,

Voor het team maak ik dagelijks een media terugblik over LJ.

Ik probeer eind van iedere week een rapportage te maken met communicatie analyse.

**Actualiteit:**

- Ideeën en suggesties komen nog altijd binnen en zijn uit te splitsen in 150 aandachtspunten/suggesties.
- Bijna dagelijks een artikel vanuit Noord-Hollands Dagblad/Nieuws > veelal terugkijkend naar het verleden (procesvragen).
- Demonstratie gaat niet door.
- In afwachting van datum aanbieden replica aan 2<sup>e</sup> Kamerleden.

**Actie:**

- Reactief > bij mediavragen die refereren aan het verleden, trachten om te buigen naar kijken naar het heden (ter voorkoming zoekwerk).

Groet

[REDACTED]

# Demonstratie voor behoud van Lange Jaap is afgelast

Delano Weltevreden

**Den Helder** ■ De demonstratie voor het behoud van vuurtoren Lange Jaap is afgelast. Voorzitter Jan Dop van Huisduiner Belang zegt dat het coronavirus roet in het eten gooit. „Het zou onverantwoord zijn om de demonstratie door te laten gaan.”

Dop had gehoopt op duizenden demonstranten die van de watertoren in het centrum van Den Helder naar de vuurtoren in Huisduinen zouden lopen. Huisduiner Belang zou politiek Den Haag en heel Nederland daarmee op 9 januari willen laten zien dat Den Helder de jarenlang door Rijkswaterstaat verwaarloosde Lange Jaap wil behouden.

Jan Dop heeft onlangs een ge-

sprek gehad met burgemeester Jan de Boer. „We hebben geen vergunning aangevraagd voor de demonstratie. Maar we zijn wel tot de conclusie gekomen dat het onverant-

## Huisduiner Belang: 'Onverantwoord vanwege corona'

woord zou zijn om het door te laten gaan. Vanwege besmettingsgevaar.” Dop vindt het ‘zo verschrikkelijk jammer’ dat de demonstratie moest worden afgelast.

Dat betekent echter niet dat Den Helder niet van zich laat horen, benadrukt de voorzitter. Huisduiner

Belang had bij Zeestad Staal 150 replica's van de vuurtoren besteld. „Die zijn inmiddels klaar. Binnenkort gaan we naar Den Haag om de vuurtorens en een petitie aan de leden van de Tweede Kamer aan te bieden. We hopen dat ook de burgemeester meegaat.”

Inmiddels begint de tijd te dringen. Demissionair minister Barbara Visser heeft gezegd dat zij een ultieme poging wil doen om de vuurtoren te redden. Zij heeft twee deskundigen gevraagd te onderzoeken of de Lange Jaap behouden kan blijven. Medio deze maand ontvangt haar opvolger hun rapport. Visser heeft ook opdracht gegeven om de sloop voor te bereiden. Als blijkt dat de vuurtoren niet te redden is, zal de ontmanteling zo snel mogelijk na eind januari plaatsvinden.

**LANGE JAAP** Rijkswaterstaat kreeg in 2019 advies

# Houten vloeren hadden toren kunnen redden

Deskundigen hebben Rijkswaterstaat in 2019 voorgesteld om houten vloeren in vuurtoren Lange Jaap te plaatsen.

**Delano Weltevreden**

**Den Helder** ■ RWS zou toen moeten peilen of de gemeente en de Rijksdienst voor het Cultureel Erfgoed dat een goed idee zouden vinden. Zij zijn echter niet uitgenodigd voor een gesprek, zeggen woordvoerders van beide organisaties.

De verantwoordelijk manager had de directie in een vertrouwelijke memo gewezen op beginnende scheuren in de wanden en op scheuren in de gietijzeren vloeren. De scheuren in de vloeren zaten er al jaren. Vanwege die scheuren was de vuurtoren niet meer toegankelijk voor het publiek.

Het probleem van scheuren in de vloeren zou kunnen worden opgelost door houten vloeren in de vuurtoren te monteren, meldde de manager. Daardoor zou wel het monumentale karakter van het Helderse icoon worden aangetast.

De manager stelde voor om de Helderse afdeling Monumentenzorg en de RCE uit te nodigen voor een 'expertmeeting'. In die vergade-

ring zou draagvlak moeten worden gevonden voor het plan om houten vloeren in de toren te plaatsen.

RCE is niet voor de expertmeeting uitgenodigd, zegt woordvoerder Dolf Muller. „Wij hebben de indruk dat de expertmeeting in 2019 een voorstel is geweest, maar nooit daadwerkelijk is georganiseerd.”

De gemeente heeft in de agenda's geen afspraak over een expertmeeting teruggevonden, zegt woordvoester Joyce in 't Veld. Ambtenaren, ook inmiddels vertrokken medewerkers, klinkt zo'n bijeenkomst

## Nooit overlegd met Rijksdienst en gemeente over idee

ook niet bekend in de oren. De gemeente gaat er daarom van uit dat die bijeenkomst wel is voorgesteld, maar nooit heeft plaatsgevonden.

CDA heeft burgemeester en wethouders gevraagd om een overzicht van de contacten met RWS in de afgelopen vijf jaar.

Fractievoorzitter Harmen Krul wijst het college op de handleiding voor gemeentes in het kader van instandhoudingsplicht en de erfgoedwet. Daarin staat dat de gemeente een eigenaar kan aanspreken als die

zijn rijksmonument niet onderhoudt. In het uiterste geval kunnen gemeenten handhavend optreden om onderhoud af te dwingen. Deze handhaving moet proportioneel zijn. Dit houdt in dat de gemeente niet moet wachten tot een alomvattende restauratie nodig is, maar zij moet ook niet bij elk ontbrekend likje verf bij de eigenaar op de stoep staan.

## Wanneer en waarom

CDA wil weten of de gesprekken met RWS en de informatie die de organisatie heeft verstrekt de gemeente ooit aanleiding hebben gegeven om toezichhoudend op te treden. De christendemocraten willen weten wanneer dat dan is gebeurd en waarom. En als de gemeente wel had moeten optreden maar dat niet heeft gedaan, moet het college daar tekst en uitleg over geven.

Krul trekt in zijn zoektocht naar de waarheid op met voormalig partijgenoot Pieter Omtzigt. Het Kamerlid heeft in het parlement vragen gesteld over de vuurtoren.

## Sloop

Demissionair minister Visser heeft twee experts gevraagd te onderzoeken of de Lange Jaap gered kan worden. Zij brengen medio deze maand advies aan haar uit. Tegelijkertijd worden voorbereidingen getroffen voor de sloop van de vuurtoren.



De Lange Jaap kijkt een voorbijganger van een ingang. Wie vroeger brans had, zoals voor de wachters van de dorp, is er nu niet meer. De wachters zijn verdwenen en de wachters zijn nu de wachters.

# Lange Jaap roept bij velen gevoel op



De Lange Jaap is een gewild foto-objekt voor de bezoekers van het museum. (Foto: Jeroen van der Meer)

De Lange Jaap is een gewild foto-objekt voor de bezoekers van het museum. (Foto: Jeroen van der Meer)

De Lange Jaap is een gewild foto-objekt voor de bezoekers van het museum. (Foto: Jeroen van der Meer)

De Lange Jaap is een gewild foto-objekt voor de bezoekers van het museum. (Foto: Jeroen van der Meer)



De Lange Jaap is een gewild foto-objekt voor de bezoekers van het museum. (Foto: Jeroen van der Meer)



De Lange Jaap is een gewild foto-objekt voor de bezoekers van het museum. (Foto: Jeroen van der Meer)



De Lange Jaap is een gewild foto-objekt voor de bezoekers van het museum. (Foto: Jeroen van der Meer)



De Lange Jaap is een gewild foto-objekt voor de bezoekers van het museum. (Foto: Jeroen van der Meer)



De Lange Jaap is een gewild foto-objekt voor de bezoekers van het museum. (Foto: Jeroen van der Meer)



De Lange Jaap is een gewild foto-objekt voor de bezoekers van het museum. (Foto: Jeroen van der Meer)

**LANGE JAAP** Criticus wijst op hinderwetvergunning van 1993

# 'Ook de gemeente heeft schuld aan het verval'

De top van Rijkswaterstaat is door het stof gegaan voor de deplorabele staat waarin vuurtorenen de Lange Jaap verkeert. Maar ook de gemeente Den Helder treft blaam, vindt burger Adrie Rijpert.



Adrie Rijpert  
@longejaapdenhelder

**Huidsluizen** ■ De gemeente heeft bijgedragen aan de toestand die de toren stuk veringt', vindt hij.

Adrie Rijpert was ooit werkzaam voor de overheidssanctie die met het beheer van de vaarwegmarkeringen belast was. Het inbidswezen zwaarde toen de scepter over torens als de Lange Jaap. Als zeeoogstvertrouwde Rijpert onder meer op deze machtige balieis langs de kust.

Binnen het Loedswezen werd met scepsis naar het hangen van antennes aan de uittoeren van Huisduinen gekeken, vertelt Rijpert. 'Toen het beheer van de toren in 1980 overging naar Rijkswaterstaat is het alleen maar erger geworden. Er zijn zelfs extra bordessen onder het lichthuis gebouwd. Daar hingen hele zware antennes aan. Dat heeft grote gevolgen gehad voor de wind-

belasting; je krijgt meer torsie; de toren wordt door de wind in teete uitgewrongen.'

Volgens de Nieuwvleper moet voor de verantwoordelijkheid voor dit probleem ook naar de lokale overheid gekeken worden. 'De gemeente heeft in 1993 een hinderwetvergunning verstrekt voor de aanbouw van de toren. Intussen zijn die bordessen weer verwijderd, maar er zijn gemogelofs waarop ze nog te zien zijn.' Huisduiner Kees Schomaker verdenkt ook de onvanzijne apparatuur die aan de toren is gehangen: 'Het zijn toch windvan-gies', liet hij eerder weten. 'En die toren gaat wel heen en weer bij windkracht tien.' Een ervaring, die onderzoekers die tijdens stormweer in de toren vertoeven, bevestigen. 'Hi schudt dan op z'n grondvesten.'

## Windonderzoek

Het effect van de harde wind heeft in het dorp. Zeker na berichtgeving in deze krant over het windonderzoek dat gedaan is in een virtuele windtunnel waarin de Lange Jaap geproject was.

Uitbinder Kees Groort las dat de zeewind even tegenhouden wordt door de dijk om dan op te rijden en met verhoogde kracht tegen de bovenzijde helft van de toren te slaan. 'Kan er niet duidelijk een muur van containers op de dijk als windvangert', suggereerde hij.

Het waterschap zou daar niet blij mee zijn, maar als Rijkswaterstaat

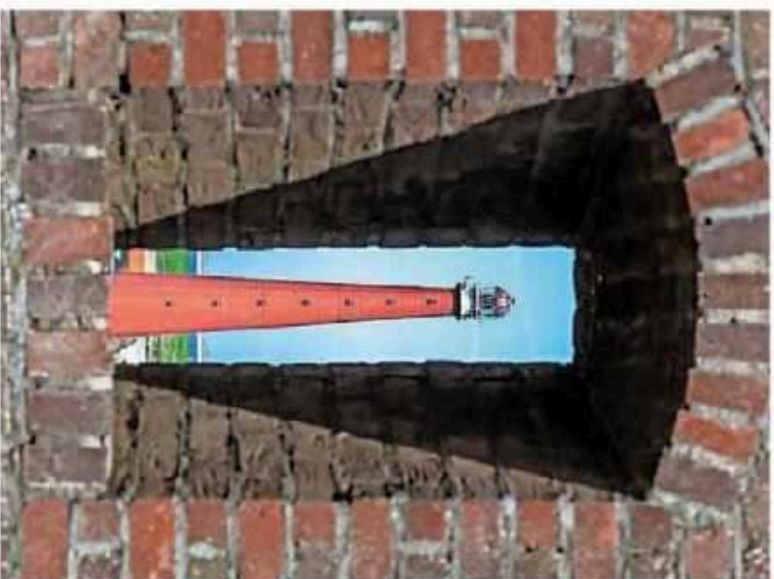

Lange Jaap gezien vanuit Fort Kijkduin.

AKC/HP/PRO

Ze willen niet bekennen dat de werkelijke schuld ergens anders ligt

kan aannemen dat de dijk niet door de muur verzwakt wordt, zal er slechts naar het plan gekeken worden, liet een woordvoerder van het hooghoornraadschap weten. Rijkswaterstaat wachtde review van alternatieven voor torenherschik al, alvorens naar buiten te treden.

In onderzoekrapporten wijzen technici op de schreef vloeren die vanaf vloer 6 de integriteit van de gietijzeren constructie in gevaar brengen. Adrie Rijpert ziet dit verhaal als een rookgordijn van de beheerder. 'Ze willen niet bekennen dat de werkelijke schuld ergens anders ligt: torsie door wind. Herts een verklaring waarom dubbelzinnig zoals in Indonesië, waar het klimaat veel heftiger is, deze schade niet hebbom. Hierbij kijkt il ook opklader naar de rol van de gemeente.'

De gemeente Den Helder is om een reactie gevraagd, maar die is gisteren niet ontvangen.

**VUURTOREN** 'Dijk verzwakt door zeecontainers als windvanger te plaatsen'

# Waterschap wijst muur af

Een muur van zeecontainers op de dijk als windvanger voor de Lange Jaap. Dat idee uit de badplaats kan niet direct op enthousiasme rekenen van de dijkbeheerder, het waterschap.



**Huidduinen** ■ Het is ook niet uitgelezen, maar dan moeten er wel heel goede berekeningen aan ten grondslag liggen, zegt erger woodyouder Aukje Rypma van Huidduinen, waterschap Hollands Noorderkwartier.

Het idee om een muur van zeecontainers aan de dijk te verankeren om als windvang te dienen voor de bedijde vuurtoren kwam van adviseur Kees Casor die in Huidduinen woont.  
Hij las een artikel in deze krant waarin deskundigen de windbelasting van de toren hadden gemeten in een virtuele windtunnel. Hun conclusie was dat over twee maanden

erode wind tegen de dijk aanblies en dat erlangs wijt om met nog meer bracht het bevestigde stiel van de Lange Jaap te raken. Een tijdelijke muur zou die nood kunnen lenigen, suggereert Casor.  
De zeedijk is in beheer van het waterschap. De vraag was die instantie is of iets anders kan. Nee, dat kan niet zomaar stelt Aukje Rypma.  
„In principe plaatsen wij geen verpaasde zeecontainers op de dijk omdat die altijd weg voor een verzwakking van de dijk.“  
De woordvoerder vervolgt: „Mocht Rijkswaterstaat een plan ontwikkelen met zeecontainers op de dijk om de Lange Jaap te beschermen,

**Berekeningen van Rijkswaterstaat zullen wij controleren**

men, dan zullen wij berekenen om wat voor bescherming het gaat. Het hoog, breed en zwakke de muur wordt. En dan zal Rijkswaterstaat ook berekenen in hoeverre de dijk daardoor zou verzwakken en of dat acceptabel is.“  
Verzekering van het dijkliefte aan is niet wettelijk, maar heeft ook niet direct een sluisrecht effect op de waterveiligheid te hebben. Het Rijk is beheerder van het rijkmonument vuurtoren en dus verantwoordelijk. Rypma: „Vervolgens zullen wij de berekeningen van Rijkswaterstaat controleren. Maar zoals gezegd, in beginsel plaatsen wij geen verpaasde containers op de dijk.“

# Zusje van de Lange Jaap staat op Texel

**Aris Booy**

**Oostereind** ■ Texel en Den Helder zijn werelden van verschil, maar toch is er iets dat beide gemeenten verbindt: Quirinus Harder. Deze 19e eeuwse bouwmeester ontwierp zowel de IJzeren Kaap van het eiland als de Lange Jaap van Huidduinen.

De zeekaap Oostereind werd in 1864 door architect Harder ontworpen. Hij was als bouwkundige werkzaam bij de Dienst van het Loedeweyck die toentertijd verantwoordelijk was voor vuurtorens en kaapen.

De IJzeren Kaap was ontworpen als vuurtoren lokaal dat alleen overdag voor de scheepvaart zichtbaar was. Met de kerktoren van Oostereind vormde de kaap een bakenlijn ten behoeve van de scheepvaart in het oostelijk deel van de Texelstroom.

### Trekstangen

Net als de ruim twintig jaar later gebouwde Lange Jaap heeft de IJzeren toren een constructie van gietijzer. De zeekaap bestaat uit vier etages die tussen een stalen geplaat zijn. Van de vier etages bevinden zich in drie bovengronds. De constructie wordt door trekstangen in de zes zijvlakken verbonden. Hoewel de functie als baken voor de zeevaart is lang verouderd is, staat de toren nog fier overeind bij Oostereind.

In de 19e eeuw kreeg Harder grote bekendheid als bouwman van vuurtorens in Nederland en overzee in Nederlands-Indië. Harder werd in Rotterdam geboren als zoon van een maritiem.

Na zijn verhuizing naar Vlissingen ging hij als burger aan de slag voor de marine op de tekentafel en ontwerpafdeling. In 1864 werd Harder benoemd tot bouwlandige bij de Dienst van het Loedeweyck. Zijn eerste klas was het be-



De IJzeren Kaap bij Oostereind doemt op uit de mist. Foto: J. van der Meer

denken van de constructie van de vuurtoren van Texel.  
Vervolgens kwam ook de bouw van grote vuurtorens op zijn pad. In

Engel en werden door ingenieur A. Gordon reeds vuurtorens van gietijzer ontworpen en Quirinus ging daar op kosten van de baas heen om

de kunst af te kijken en het vak van construeren met gietijzer nog beter onder de knie te krijgen.  
Harder bezocht veelvuldig Eng-

land, waar hij de IJzeren vuurtoren bestudeerde, met name hun bouwwijze en constructie. De architect overleefde in Nederland veel vuurtorens: zeven van de elf gietijzeren vuurtorens aan de Nederlandse kust, en acht van de twintig aan de voormalige Nederlandse Oost-Indische kust zijn van zijn hand.

**Ook IJzeren Kaap is een ontwerp van Quirinus Harder**

De eerste toren bij Remise te staan in 1866. Deze werd in 1907 afgebroken, met als deze van Goeree in 1908. De vuurtoren Kijkduin zoals Rijkswaterstaat Lange Jaap nog steeds samen werd in 1971 in bedrijf gesteld.

Met zijn bijna 64 meter was de toren van Huidduinen lange tijd de hoogste vuurtoren van het land. De Lange Jaap is nog steeds een van de hoogste vuurtorens ter wereld. Twee jaar na de ingebruikname van de Lange Jaap overleed Harder.

### Solide

De IJzeren Kaap van Texel is met ruim twintig etages niet erg hoog, maar bouwkundig solide. De eenvoudige bouw maakt onderhoud ook eenvoudiger; de wind heeft minder vat op de open constructie. Niet als het zwaaiende in Huidduinen heeft de kaap bij Oostereind een rijksmonumentale status.

Het lokaal is in 2006 gerestaureerd. In Nijderland is de kaap een teken van voorbereid van een vaarlow baken met een gietijzeren constructie, dat bovendien nog in goede staat verkeert.

Het lokaal op de dijk blijft een opvallend herkenningssymbool, vooral vanaf het water als vanaf het land.



GASTSCHRIJVER

## 'Quirinus draait zich om in graf'

Tallose adviezen en alarmbellen heeft Rijkswaterstaat in de wind geslagen met als mogelijk gevolg dat de Lange Laap gesloopt zal moeten worden. Douwe Hoendervanger (1976) studeerde af op de bouwkundige Quirinus Harder (1801-1880) van de Lange Jaap. Hij betoogt als gastschrijver waarom de overheid zich dit echt moet aantrekken.

In de laatste fase van mijn studie Kunstgeschiedenis aan de Radboud Universiteit heb ik mij in het leven en werk van Quirinus Harder verdiept. Na maanden archiefonderzoek kreeg ik een fascinerende inzicht in het werk van deze negentiende eeuwse bouwkundige. Hardwerkend, bescheiden en met een ongelooflijke pragmatische visie om de Nederlandse vaarroutes en die in het voormalig Nederlands-Indië in een rap tempo te voorzien van een goedwerkende kustverlichting.

Het aantal schipbreuken was een enorm probleem in die tijd. Gietijzer bleek het materiaal bij uitstek om snel vuurtorens op te bouwen en indien nodig weer af te breken of te verplaatsten. De Lange Jaap was niet alleen de hoogste ooit gebouwde gietijzeren vuurtoren van Nederland. Wat de Lange Jaap ook bijzon-

der maakt is de zestienkantige vorm. Het was een van de laatste kantige vuurtorens en het luidde een overgangperiode in naar ronde vuurtorens, zoals die op Ameland.

### Voormalig Nederlands-Indië

De Lange Jaap kent meerdere 'equivalenten' die door Harder in Den Haag werden ontworpen, bij Nederlandse gieterijen vervaardigd en vervolgens getransporteerd naar het voormalig Nederlands-Indië. Een enorme onderneming en prestatie, ook niet zonder menselijk gevaar. Het Rijksmuseum in Amsterdam heeft originele schaalmodellen in haar collectie van vuurtorens van de hand van Harder. Om het belang maar even aan te stippen van de gietijzeren vuurtorens – zoals de Lange Jaap – voor het Nederlands maritiem erfgoed.

Harder combineerde zijn werk aan de tekentafel 'op kantoor' met inspectietochten langs vrijwel alle Nederlandse vuurtorens. In de tweede helft van de negentiende eeuw op zich al een hele onderneming. Op deze dagen werden de vuurtorens geïnspecteerd en werd er indien nodig onderhoud geregeld. Ook werd er achteraf gecontroleerd, vaak weer tijdens zo'n inspectieocht, of het onderhoud goed was

### ARCHITECTUUR

Douwe Hoendervanger (1976) is architectuurhistoricus en studeerde af op Quirinus Harder (1801-1880), de bouwkundige achter de Lange Jaap.

uitgevoerd. Ik denk dat Harder zich in zijn graf zou omdraaien als hij zou horen dat door nalatigheid van de overheid de toren waarschijnlijk niet meer te redden is.

### Reddingsplan

En hoe zit het met de gietijzeren vuurtorens op Indonesië? Kijkt Rijkswaterstaat bijvoorbeeld ook samen met de Indonesische autoriteiten naar de staat van de vuurtorens aldaar? In het belang van de veiligheid en ook in het belang van het behoud van het gedeelde maritiem erfgoed. Want wat als de Lange Jaap echt afgebroken moet worden? Een replica? Laten we dus ook breder kijken en redden wat er te redden valt. Want wat is de status van 'monument' als het niet wordt onderhouden?

Douwe Hoendervanger

**SAMENWERKEN** Woningbouwplannen weer stapje dichterbij

# 'Mooi kerstcadeautje voor inwoners Julianadorp'

'Een heel mooi kerstcadeautje voor Julianadorp'. Zo omschrijft wethouder Kees Visser de plannen voor woningen langs de Langevliet en de realisatie op deze plek van het plan DNS waarbij sportvelden, natuur en evenemententerrein samen komen. Door samenwerking met de provincie komt deze ontwikkeling weer een stap dichterbij.



Maticcka de Jager  
in de afbeelding

**Den Helder** ■ Woensdagochtend werd online een samenwerkingsovereenkomst getekend door wethouder Kees Visser en gedeputeerde Coes Loggen. De samenwerking met de provincie moet leiden tot een versneld uitvoering van woningbouwplannen in Den Helder.

De woon- en huisvestingsproblematiek in Den Helder - en de omliggende gemeenten - legt er wat aan toe. Niet alleen is de druk op de reguliere woningmarkt hoog, ook voor sociale huurwoningen is een extra nood: zo'n 5.000 inwoners in de regio. En ook voor scholingsinstellingen moet huisvesting worden gevonden. 'We moeten doeltreffende oplossingen in de woningmarkt', zegt wethouder Visser. 'Dit een sociale huurwoning naar nieuwe, betaalbare huurwoningen. Dit is het uitgangspunt.'

Langs de Langevliet - grond tussen 't Laar en het Willem Alexanderhof - moeten zo'n vijftienduizend woningen komen, inclusief de plannen van het bewonerscollectief DNS: sportvelden, natuur en evenemententerrein. Binnen welke termijn dit wordt gerealiseerd, durft Visser nog niet te zeggen. 'Deelname aan haalbaarheid is onderzocht, de volgende stap is in gesprek gaan met Woningstichting. Die is klaar van de grond.' De medewerking van de provincie is er in ieder geval al, die moet bijvoorbeeld toestemming geven voor belangrijke bouwplannen.

## Uitdagingen

'Gemeente en de provincie staan gezamenlijk voor grote uitdagingen: ruimte en plek vinden voor de vele woningzoekenden. Daar komen door internationale ontwikkelingen nu meer zaken bij. Ik kom meens heel veel op de gemeentese af. Met deze overeenkomst tussen de gemeente Den Helder en de provincie Noord-Holland spreken wij af elkaar te steunen voor het vinden van concrete oplossingen', zegt gedeputeerde Coes Loggen.

Ook het gebruiken van elkaar kennis moet door de overeenkomst mogelijk worden. 'Goede ambite-



De grond tussen 't Laar en het Willem Alexanderhof is in beeld voor woningbouw, sportvelden, evenemententerrein en natuur.

REGIO FOTO: HEMMING

„**Uit een sociale huurwoning naar nieuwe, betaalbare koopwoningen**“



Nieuwbouw in Julianadorp Oost

ARCHITECT: HEMMING

ren op het gebied van ruimtelijke ordening zijn schaars. En we zijn in Den Helder met veel dingen tegelijk bezig. De opgave waarvoor we staan - 1500 nieuwe woningen tot 2030 - is groot. We moeten zoveel mogelijk samen optekken', zegt Kees Visser.

## De Dogger

Voor het realiseren van huisvesting voor werkers, zijn plannen voor het plaatsen van 75 units op het bedrijventerrein De Dogger. 'Die grond is eigendom van de gemeente. We zouden daar driehonderd arbeiders kunnen onderbrengen. En dan moet je niet alleen denken

aan personeel voor de agrarische sector maar ook vasseri, offshore, de bouw', zegt Visser. Sectorarbeiders die nu nog in eenrichtingswoningen in woonwijken zijn ondergebracht, kunnen hier ook naar toe waarden weer kunnen vrij komen voor 'normale' bewoning. Ook wordt gedacht aan het realiseren van huisvesting voor arbeidsmigranten op een nader te bepalen locatie in Julianadorp. 'Hoogwaardige kwaliteit, menselijk en tijdelijk. Dat kan kort zijn maar ook voor vijftien jaar bijvoorbeeld.' Daarvoor gaat de gemeente wel eerst in gesprek met bewoners.



## JVC-velden

Met het verlaten van de JVC-sportvelden nu nog aan de Wethouder W. de Boerstaat, maar de locatie aan de Langevliet, komt er op deze plek ook ruimte vrij voor woningbouw. Ook de Prinses Margaretha school aan deze plek staat zal verhuizen. Er komt een nieuw school voor terug op een andere plek.

## Media aandacht 21 december 2021

### Demonstratie behoud Lange Jaap in gevaar door lockdown

Delano Willemsden

**Den Helder** ■ Nederland zit sinds zondag in een strengere lockdown. Het is daarom nog maar de vraag of de demonstratie voor behoud van vuurtoren Lange Jaap op 9 januari kan doorgaan.

Voorzitter Jan Dop van Huisduiner Belang hoopt van wel. „Het wordt denk ik heel lastig. Woensdag overleg ik met de burgermeester. Dan zal

ik hem vertellen dat wij nog steeds van plan zijn om de demonstratie te houden. Ik ben benieuwd hoe hij er tegenaan kijkt.“

Huisduiner Belang wil op 9 januari duizenden mensen op de been brengen om te laten zien dat Den Helder de vuurtoren wil behouden. Rijkswaterstaat is verantwoordelijk voor het onderhoud van het Rijksemonument, maar heeft de Lange Jaap niet goed onderhouden. Minister Barbara Visser laat nu onderzoeken

of het nog mogelijk is de vuurtoren te behouden. Tegelijkertijd worden voorbereidingen getroffen voor de sloop. Eind januari neemt zij een besluit.

Het is de bedoeling dat de demonstranten op 9 januari lopen van de watertoeren in het centrum naar de vuurtoren in Huisduinen. „Als de demonstratie niet kan doorgaan, zal ik erover teruggesteld zijn“, zegt Jan Dop. „Maar dan bedenken we wat anders.“



Vuurtoren Lange Jaap.

www.helder.nl

### BEGRAZING Exmoorpony's vervangen paarden



### Stel vanavond je vraag over de bedreigde Lange Jaap

**Den Helder** ■ Rijkswaterstaat geeft vanavond een toelichting op de Kamerbrief van minister Barbara Visser over vuurtoren Lange Jaap. De digitale bijeenkomst duurt van 19.30 tot 21 uur. Rijkswaterstaat heeft de vuurtoren, een rijksmonument, onvoldoende onderhouden. De vuurtoren is er daardoor zo slecht aan toe dat voor sloop wordt geroepen. Eind januari neemt de minister een besluit. De uitnodiging van RWS is mede namens de gemeente Den Helder en de Rijksdienst voor het Cultureel Erfgoed verstuurd.

RWS gaat in de digitale bijeenkomst niet alleen in op de Kamerbrief en de publicatie van

uitgevoerde onderzoeken. Ook wordt het vervolg tot medio januari toegelicht. Dan sluit de termijn voor het indienen van ideeën en suggesties. Half januari sluiten de door de minister ingeschakelde externe experts hun besprekingen af.

Verwege de samenspraken is gekozen voor een digitale bijeenkomst. Vragen en ideeën kunnen tijdens de bijeenkomst via de chatfunctie worden gedeeld. De voorzitter stelt de vervolgstap aan de orde.

Via de link <https://tinyurl.com/yw25he7s> kan de bijeenkomst worden bijgewoond. Wie erbij wil zijn moet zich bij aanvang met naam en e-mailadres registreren.

## Pieter Omtzigt en Harmen Krul bondgenoten in strijd voor behoud van vuurtoren. 'Het gezamenlijk belang is de Lange Jaap'

Pieter Omtzigt heeft Kamervragen gesteld over vuurtoren de Lange Jaap © Archiefoto RedMouse  
Hans Brandsma  
Vandaag om 12:01  
Den Helder

Pieter Omtzigt heeft dinsdag Kamervragen gesteld over de Lange Jaap, de karakteristieke vuurtoren van Den Helder die verloren dreigt te gaan. Dit heeft het Kamerlid gedaan in samenwerking met Harmen Krul, fractievoorzitter van het CDA in Den Helder.

Omtzigt toont zich in zijn vragen aan demissionair minister Barbara Visser (Infrastructuur en Waterstaat) zeer verbaasd dat Rijkswaterstaat niet heeft ingegrepen, terwijl ze al jaren wist dat de monumentale Lange Jaap in slechte staat verkeerde. „Hierdoor dreigt het markante en historische bouwwerk verloren te gaan.“ De voormalige CDA-politicus wil nu weten hoe het zo ver heeft kunnen komen en of er nog meer rijksmonumenten in het beheer van Rijkswaterstaat slecht onderhouden zijn.

(Tekst gaat door onder de foto)



Pieter Omtzigt van Groep Omtzigt: „Toch zijn het niet de vloerscheuren die de toren instabiel maken“ © Archiefoto ANP

Omtzigt, die na zijn vertrek bij het CDA verder ging als eenmansfractie Groep Omtzigt, wil onder meer opheldering over een bewering op de website van Rijkswaterstaat. Daarin staat vermeld dat de scheuren in de vuurtoren pas in september van dit jaar zijn ontdekt. „Toch zijn het niet de vloerscheuren die de toren instabiel maken“, aldus Omtzigt die zich daarbij baseert op een publicatie in deze krant. „Dat komt door de scheuren in de wandpanelen. Die zijn in september 2021 bij inspectie ontdekt. Klopt het dat de scheuren al eerder bekend waren en genoemd werden in een vertrouwelijke memo aan de directie van Rijkswaterstaat?“

### **Memo's**

Omtzigt wil voorts inzage in alle memo's, brieven, e-mails en documenten over het onderhoud en scheuren in de Lange Jaap bij Rijkswaterstaat en het ministerie van de afgelopen vijf jaar. Ook vraagt hij op welk moment Rijkswaterstaat contact heeft gezocht met de gemeente Den Helder (de bevoegd toezichthouder) of met de inspectie overheidsinformatie en erfgoed over de problemen met het onderhoud en de constructie. Tevens wil Omtzigt weten welke vragen de gemeente Den Helder de afgelopen vijf jaar heeft gesteld over het rijksmonument en of Rijkswaterstaat zich bij de Lange Jaap aan haar eigen beleid heeft gehouden voor de instandhouding van de monumenten.

Omtzigt wil binnen drie weken antwoord op zijn vragen.

(Tekst gaat door onder de foto)



**LANGE JAAP** De vraag waar niemand aan wil denken: wat als?

# Wat te doen met 'het licht'?

## Mogelijk naar paal marine

Lange Jaap wordt met recht een iconische vuurtoren genoemd en de regio doet momenteel z'n best om hem te behouden. Maar wat als de Lange Jaap toch tegen de vlakte gaat? Is de collimatietoren op de marinerehaven dan geschikt als vervanger?



**Huisduinen** ■ De toren is vrijwel even hoog met 83 meter, maar staat op afgelezen terrein van DeRoosier en is zwaar functioneel gebouwd; hij is best wel lelijk kun je zeggen. Wie apparatuur is en op de paal kan onder meer radar, verlichting, polijst richtingsapparaten aan boord van marineschepen op afstanden worden geïmagineerd. Momenteel is de toren versierd met stralende lichtjes zodat hij vanaf de haven en vanaf het op een enorme kustboom lijkt.

In Huisduinen wordt geopperd om het lichthuis van Lange Jaap veilig te stellen. Voordat de toren omwaait en ook de kantoren leunen in overtuiging stukken overtuigen slaat als het lichthuis op het gras betrouwt. Kan het lichthuis verplaatst worden naar de marinerehaven om daar als vuurtoren een tweede leven te gaan leiden? Alles kan natuurlijk, maar is niet ook een wil zijn en praktisch niet.

### Aan de kust

Als steeds heeft Adri Bijlert: keert met het licht van vuurtorens te maken gehad. „De marinerehaven staat niet aan de kustlijn waar een vuurtoren hoort”, zegt hij. „Weliswaar ligt het marinerehaven aan zee en staat de collimatietoren vlakbij de havenmonding, maar de Lange Jaap neemt nu een prominente plek langs de Noorderzijde. Als je een vuurtoren wilt behouden, dient hij naar mijn mening in Huisduinen te blijven.”

„Er wordt wel eens gesproken dat vuurtorens niet meer nodig zijn vanwege de technische mogelijkheden die de scheepvaart tegenwoordig ten beschikking staan, maar Rijkswaterstaat is daar niet van overtuigd. „Het klopt niet dat de Lange Jaap met meer noodzakelijk is als vuurtoren”, stelt woord-



Twee torens in beeld. De marirepaal staat boven, rechts van het midden.

voerder Casper van Meurs van Rijkswaterstaat. De toren die de toren behert, wacht nu op de uitkomst van onderzaken naar de torennaast die de minister van Infrastructuur en Waterstaat gelast heeft.

Rijkswaterstaat liet een luchtfoto maken van Den Helder met de twee torens in beeld. De rode Lange Jaap en ver daar achter de grijze marirepaal.

### Strijd

Jan Roelofs van Huisduinen Belang vindt het een prachtig beeld. „Dan ook gelijk maar goed. De collimatietoren moet maken en de vuurtoren in Huisduinen houden. Alrijd een toren. Vooralsnog gaan wij als Huisduinen Belang de strijd aan met Rijkswaterstaat, de Rijksdienst voor het Cultureel Erfgoed en de nieuwe minister. Met twee torens kunnen wij er weer jaren tegenaan.”

Toes Groot uit Huisduinen kwam als eerste met het voorstel om het lichthuis van de Lange Jaap te kappen om de installatie veilig te stellen

„Ik denk niet dat de marine telkens vier lichtflitsen over de vloot wil

den geplaatst op de nieuwe te bouwen toren.”

Het lichthuis van Lange Jaap is eerder vervangen; het eerste lichthuis staat op Willemsoord. Verplaatsing van het torenlicht naar de Nieuwe Haven lijkt Groot een minder sterk idee. „Ik denk dat de marine 5 grondig vier telkens 4 lichtflitsen over de vloot wil. Voorts staat de huidige locatie op alle (internationale) zeekaarten.”

### Toespeling

Defensie doet geen uitspraken over de kwestie. Commandeur Jan Willem Hartman, die leiding geeft aan het technische bedrijf waar de toren staat, maakte wel een toespeling over de als kernbomen vermomde collimatietoren. „En mocht de Lange Jaap het alsnog begeven, dan laten we hem gewoon staan”, schrijft de vlagofficier bij een foto van zijn fel verlichte toren op social media.

→ **Regio.nl**  
Meer nieuws over de Lange Jaap



De collimatietoren is deze dagen verlicht als kerstboom.

FOTO: Rijkswaterstaat

## Media aandacht 20 december 2021



Foto van de gemeenteraad bij brief naar minister

Noord Hollands dagblad 19 december

# Demonstratie van 'duizenden' voor behoud van Lange Jaap

**Delano Weltevreden**

**Den Helder** ■ Op 9 januari moet Den Helder heel Nederland laten zien dat de stad behoud van vuurtoren Lange Jaap eist. Voorzitter Jan Dop van Huisduiner Belang gaat ervan uit van duizenden mensen aan de manifestatie meedoen.

De demonstratie wordt in Den Helder gehouden, niet in Den Haag, zegt Dop. „Van twaalf tot vier uur vanaf de watertoren. We willen niet de zoveelste demonstratie in Den Haag zijn. Het wordt een manifestatie van Helderse mensen. En iedereen die ons wil steunen. We gaan er gemakshalve vanuit dat er voor de demonstratie een overweldigende meerderheid is.”

Voor de manifestatie is een lid van de Tweede Kamer uitgenodigd, zegt Dop. „We hopen op politiek draagvlak. Ons motto is: behoud de Lange Jaap.”

### Delegatie

Huisduiner Belang gaat wel naar

## Manifestatie voor vuurtoren op 9 januari in Den Helder

Den Haag, vertelt Dop. „We hebben bij Zeestad Staal 150 replica's van de Lange Jaap besteld. Die gaan we aan alle leden van de Tweede Kamer

aanbieden.” Wanneer de delegatie naar Den Haag afreist, is nog niet bekend.

Maar hoe zit het met de coronamaatregelen? Daar is aan gedacht, zegt Dop.

„De anderhalve meter wordt natuurlijk in acht genomen. En we gaan mondkapjes bedrukken met de afbeelding van de Lange Jaap. We willen laten blijken dat wij serieus omgaan met corona én met de vuurtoren. En dat het de schuld is van de rijksoverheid dat wij in deze positie zijn gemanoeuvreerd.”

### Aanmelden

Aanmelden voor de demonstratie is niet nodig. Wie over de demonstratie met Huisduiner Belang wil meedenken kan zich aanmelden via [info@huisduinerbelang.nl](mailto:info@huisduinerbelang.nl)

**Lange Jaap**

Gemeentebestuur, belangengroeperingen en particulieren, en voor het behoud van vuurtoren Lange Jaap s.v.p. in op één optu en dat is vertuuren. Dat wil zeggen: de toren demmeren, zodat roet en vult ergens op de begane grond verwijderd kan worden. Geschuilde geslachten overtuussen bevelen niet repareren slone lassen of iets dergelijks, maar opnieuw gieten. Dat is in daar tijd niet mogelijk. Daarna de onderdelen voozien van goede coatings en de toren weer opbouwen. Geschatte kosten: gedurende drie jaar dertig euro, dat begenig maximaal 3 € 100.000 per maand en negen miljoen euro. Beknen wil ten behoeve van materialen met een kostenverhoging van een factor 2, dan hebben wij over drie jaar voor trap twintig miljoen euro over een mooie gemeentelijke voortoren. En kan men zien waarom onze industrie in de negentiende eeuw in staat was, voor onze staal weer een prachtige bilsinger en toren. Succes!

JAN KLOOTWIJK  
Den Helder

**Lichtpunt**

Voor wie is de WipWap? Wie wil hem graag? Ofwel de ZeeZing (ZeeZing, drie namen kan ook omgerekend: wie wil, dat kan overal in Den Helder). De trein dendert door, of eigenlijk de wals, alles moet er voor wijken, grof, cru en lomp, zonder enige fijngevoeligheid en liefde voor dat wat in wij hebben namelijk onze Eiffeltoren al. Geef de centen aan Lange Jaap! Ik zie ook wel dat de WipWap mooi is, en de techniek (3D-print) is een toffe uitdaging. Maar belangrijk: waar liggen de prioriteiten, wat willen we volgende generaties meegeven, waar je het over kan hebben. Ja, liefst allebei, maar we staan op de schouders van onze voorouders, en de vuurtoren stond voor veiligheid, was en is een baken. De WipWap is alleen maar mooi.

EVA VELTHUIZEN  
Juliandorp

**Bundelen**

Het is van het grootste belang dat in Den Helder het licht niet uit gaat. Laten we vooral de krachten bundelen en samen optrekken om de Lange Jaap overeind te houden. Er zijn allerlei initiatieven, maar ik pleit er voor om de regie in handen te laten van Huisduiner Belang. Het zal de vaste Kamercommissie moeten zijn die de minister ter verantwoording gaat roepen en er voor zorgt dat onze Lange Jaap blijft stralen. Mijn advies is om de petitie aan te bieden aan de voorzitter van de Vaste Kamercommissie zodat deze commissie de minister tot de orde zal gaan roepen. Het voordeel is dat er al Kamervragen zijn gesteld dus er is al steun. Het is van groot belang dat de burgemeester mee gaat naar Den Haag. Dat heeft de toenmalig burge-

FRANK



TNO markeerde ooit scheuren in vloeren van de Lange Jaap met foutcorrector Tipp-ax. Even doorpakken en het probleem is opgelost... (Lange Jaap vuurtoren)

Jaap te slopen. Met nadruk wil ik de autoriteiten verzoeken te bekijken staarmoe is een doof van de charme af door de gemeentelijke opgevoerd, om ook andere. En de werken te

**REGIO**

der!). De trein dendert door, of eigenlijk de wals, alles moet er voor wijken, grof, cru en lomp, zonder enige fijngevoeligheid en liefde voor dat wat is: wij hebben namelijk onze Eiffeltoren al. Geef de centen aan Lange Jaap! Ik zie ook wel dat de WipWap mooi is, en de techniek (3D-print) is een toffe uitdaging. Maar belangrijk: waar liggen de prioriteiten, wat willen we volgende generaties meegeven, waar je het over kan hebben. Ja, liefst allebei, maar we staan op de schouders van onze voorouders, en de vuurtoren stond voor veiligheid, was en is een baken. De WipWap is alleen maar mooi.

EVA VELTHUIZEN  
Juliandorp

**Bundelen**

Het is van het grootste belang dat in Den Helder het licht niet uit gaat. Laten we vooral de krachten bundelen en samen optrekken om de Lange Jaap overeind te houden. Er zijn allerlei initiatieven, maar ik pleit er voor om de regie in handen te laten van Huisduiner Belang. Het zal de vaste Kamercommissie moeten zijn die de minister ter verantwoording gaat roepen en er voor zorgt dat onze Lange Jaap blijft stralen. Mijn advies is om de petitie aan te bieden aan de voorzitter van de Vaste Kamercommissie zodat deze commissie de minister tot de orde zal gaan roepen. Het voordeel is dat er al Kamervragen zijn gesteld dus er is al steun. Het is van groot belang dat de burgemeester mee gaat naar Den Haag. Dat heeft de toenmalig burge-



TNO markeerde ooit scheuren in vloeren van de Lange Jaap met foutcorrector T

**LEZERS SCHRIJVEN**

Brieven van lezers zijn welkom. Houdt u er rekening mee dat de lengte beperkt blijft en dat het een onderwerp betreft waarover de krant heeft bericht. De redactie heeft het recht bijdragen te weigeren of in te korten. Insturen kan ook via e-mail naar redactie.hc@nhd.nl met vermelding van uw postadres.

meester ook gedaan toen we met zo'n twaalfhonderd medewerkers van de Rijkswerf naar het Binnenhof zijn gegaan. Het gevolg was dat de privatisering van de Rijkswerf ongedaan werd gemaakt. Ook voor het behoud van het Gemini ziekenhuis zijn we met 26000 handtekeningen naar de Vaste Kamercommissie gegaan.

HENNY ABBENES  
Den Helder

**Iconen**

De kogel is nu dan door de kerk. Eindelijk, mogen wij als Nieuwediepers vernemen, uit onze krant en door inzet van de journalisten, dat Rijkswaterstaat al geruime tijd het voornemen heeft onze vuurtoren Lange

Jaap te slopen. Met nadruk wil ik de autoriteiten verzoeken te bekijken wat nu de oorzaak is van de scheuren. Dit voordat we verder gaan en te ambitieus zijn in onze plannen. Juist omdat de Rijksoverheid al heel lang verzaakt als huisbaas van onze vuurtoren. Wellicht dienen we ons allemaal te richten op de (nieuwe) minister van Infrastructuur en Waterstaat met brieven en vragen in de Tweede Kamer, bij voor ons bevriende partijen in Den Haag. Voorlopig hebben we een kennisachterstand en lijkt het verstandig alle documenten over onze vuurtoren te verzamelen, te lezen en daaruit een conclusie te trekken met daarna een op te stellen plan. Mogelijk kan dit geleid worden door het Dorpsbestuur op Huisduinen dat tenminste heeft laten zien hoe het wel moet. Dit bij het opknappen van het OS&O terrein en de exploitatie van Fort Kijkduin.

ANTON LAUNSPACH  
Den Helder

**Fietspaden Texel**

Het NHD berichtte over het vernieuwen en verbreden van Texelse fietspaden. De leukste fietspaadjes vind ik juist de authentieke smalle paadjes zoals het Skillepaadje. Over dit paadje mag je fietsen, maar de fietser is er eigenlijk te gast. Inmiddels is er onderhoud verricht en

# Muur van zeecontainers op dijk

Het ziet er niet uit, maar om de Lange Jaap te behoeden voor omwaaien moet misschien even visueel pijn geleden worden.



**Huisduinen** ■ Een muur van aan elkaar bevestigde zeecontainers op de dijk om de vuurtoren meer uit de wind te houden. Huisduiner Kees Groot komt met de suggestie na le-

zing van het artikel over de windbelasting op de toren in deze krant. „Heeft het zin om op de kruin van de dijk ter hoogte van de vuurtoren gestapelde, verzwaarde zeecontainers te plaatsen die als windvang fungeren?“, oppert Groot, die als uitvinder reeds vele vernuftige vondsten heeft gedaan. Hij is geschrokken van de 'alarmingere berichten over de technische staat van de Lange Jaap'.

Eerder deze week publiceerde deze krant een tot nu toe geheim gebleven rapport van onderzoekers die voor Rijkswaterstaat de vuurtoren in een digitale windtunnel hadden geplaatst. Uit metingen bleek dat de vrij over zee aanwaaiende wind eerst tegen de dijk botst, om

vervolgens omhoog te wippen en met volle kracht de bovenste helft van de Lange Jaap te treffen.

TNO deed onderzoek naar schuren in de toren. De harde wind werd toen als een van de belangrijke oorzaken van breukvorming in het brosse gietijzer genoemd. Het noorden van Noord-Holland staat in Windgebied 1. Nederland is in drie windgebieden verdeeld. De wind waait het hardst rond de vuurtoren van Huisduinen.

Windbelasting vormt volgens constructeur de belangrijkste belasting op hoogbouw. Met dit begrip wordt de kracht die de wind op een gebouw uitoefent bedoeld. Bij het ontwerpen van hoge gebouwen is het van belang om bij de sterktebe-

rekeningen de druk en zuiging van de wind in te calculeren. Maar anderhalve eeuw geleden bestonden daar nog geen goede rekenmodellen voor. Net als voor de sterkte van gietijzer, een bros metaal dat niet meebuigt en nu nooit meer gebruikt zou worden, juist voor een toren langs zee zoals in Huisduinen moet met het afbreukrisico door de niet affittende werking van de elementen rekening worden gehouden. Omdat het op zee harder waait dan boven land, krijgen panden bij zee een sterkere constructie dan verder landinwaarts. De wind die tegen of langs een gebouw blaast, resulteert in krachten. Dit kunnen drukkrachten maar ook trekkrachten zijn, door windzuiging.

FOTOGRAFIE Tom van Oossanen

## 'Toren is mooi bij nacht en ontij'

Tom van Oossanen fotografeert de vuurtoren van Huisduinen op zee. In zijn vorige tijd maakte hij lange tijd een geweldig object.



De vuurtoren van Huisduinen staat op een dijk die de zee afsluit van het land. Het is een van de laatste vuurtorens die nog in gebruik zijn. De toren is een van de laatste vuurtorens die nog in gebruik zijn. De toren is een van de laatste vuurtorens die nog in gebruik zijn.

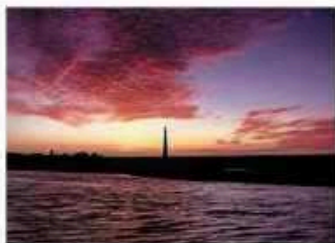

© Tom van Oossanen



© Tom van Oossanen



© Tom van Oossanen



© Tom van Oossanen



© Tom van Oossanen

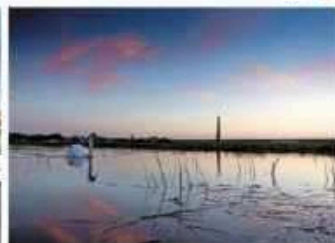

© Tom van Oossanen



© Tom van Oossanen



**Foto's van lezers**  
Tom van Oossanen fotografeert de vuurtoren van Huisduinen op zee. In zijn vorige tijd maakte hij lange tijd een geweldig object.

**VUURTOREN** Professor Beukers heeft een oplossing

# 'Kunststofvezel, dat is het'

Het is de Rembrandt onder de vuurtoren, vindt oud-hoogleraar Adriaan Beukers. „De Lange Jaap is geen kostenpost, maar juist een investering in cultureel en technisch erfgoed. Denk lange termijn”, zegt de wetenschapper die onder meer aan de TU Delft verbonden was.



Adriaan Beukers

**Huisduinen** Professor Beukers, gespecialiseerd in compositie en lichtgewicht constructies, heeft een oplossing voor de in doornood verstarde muur.

Samen met hoofdlijnen Piers Govers en directeur staalbedrijven uit de regio kan het nu gekoörd word. Het wordt de komende jaren de weg naar de adviseur ook betrokken was bij succesvolle vindingen als de

Key Keg bijvaten in Den Helder en de kunststof tankwagens van Tankwiel uit de Wieringermeeren.

Govers, die voor het bedrijfsleven Europese fondsen aantrekt, benadert de Rijkswaterstaat met het plan om de vuurtoren te voorzien van een beschermende laag van kunststofvezel.

Hij zegt: „Ik is niet nu gederend, maar we moeten nu met de tafel kloppen zodat we onze aanpak echt uit te leggen. Nu heb ik de instrumenten om dat te laten zien bij de beheerder en dat de gemeentelijke kate oplossing niet slopen van dit

rijksmonument is.” „Meestal niet nodig”, doceert prof Beukers. „Gietijzer is een materiaal dat weliswaar uit de tijd is, maar dat betekent nog niet dat je er meer over moet knutselen. Het voorbeeld ligt in Engeland: bij de aanleg van de metro in Londen is ook gietijzer gebruikt voor balken die het plafond van tunnels steunen. Dat gietijzer draagte te bezwijken, maar is inmiddels ingepakt met strobbe kunststofvezel, carbon fiber-reinforced polymer of CFRP geheten. Het strobbe materiaal dat tunnel kan zo veel en erom mee blijft na.”

Stroefde de minister van Infrastructuur en waterstaat nogmaals naar vertoer ingedemde plannen voor herstel van de Lange Jaap laat bijeen, vraagt Adriaan Beukers zich af of het iets gaat opleveren. „Onder benadering zie ik niet terug in de voorstellen. Kijk, restaureren is bij deze vuurtoren bijna niet meer mogelijk, maar repareren is een ander



Adriaan Beukers

verhaal. Door te repareren krijgt de toren zijn oude draagvermogen weer terug.”

De wetenschapper denkt niet dat scheuren in de vloeren de toren doen instorten. „Die vloeren kan je repareren door er platen over heen te leggen. De stabiliteit en draagvermogen van de toren zit hem in de

buitenwand. Door die te versterken krijgt de Lange Jaap een tweede leven. Mijn idee is vlieg de toren van onderaf aan met een nieuwe huid van kunststofvezel. Inloessen hoeft je niet eens tot aan de top te gaan. De wand wordt een paar centimeter dikker en kan gewoon weer de verstarde rode kleur krijgen.”

## De wind?

Beukers tikt zijn werkbekken op als hij hoort dat er een aantal rapporten, waar onder van TNO, de schuld voor de scheuren aan de wind gegeven wordt. „Dat lijkt me niet het geval. Er zal een andere oorzaak voor zijn, bijvoorbeeld lokale opgedrongen vervormingen.”

„Een deel van de vloeren kan er zelfs uit en toch blijft de toren staanmits de lokale en globale karakteristiek dat toelaten. Nogmaals de aanpak die ik voorstel wordt door veel bedrijven toegepast. Het is geen toekosten.”

## Al in 2019 zijn beginnende scheuren in wand ontdekt

Delano Willebrand

**Den Helder** Scheuren in de wand van de Lange Jaap zijn al in 2019 ontdekt, niet dit jaar. Dat er al twee jaar sprake is van scheuren, blijkt uit een vertrouwelijke memo aan de directie van Rijkswaterstaat. Het stuk is geschreven door de manager die verantwoordelijk is voor vuurtoren.

Op 21 september dit jaar maakte Rijkswaterstaat (RWS) bekend dat hij onderhoudsvoorzamelingen aan de vuurtoren scheuren in de wand zijn ontdekt. RWS vreemde dat de toren bij harde wind zou kunnen overvallen. Een woordvoerder van RWS zei op die dag: „We weten van

scheurvorming in de vloeren van de toren, dat is in het verleden wel aan gedaan. Scheuren in de wanden zijn door ons niet eerder vastgesteld.”

„Dat laatste klopt dus niet. Op 17 december 2019 heeft de afdelingsmanager vuurtoren in een memo aan de directie van de Corporate Dienst van RWS gewag gemaakt van 'voorzorgscheurvorming in vloeren in beginnende scheurvorming in wanden'. Daarnaast maakte hij de directie attent op 'zware aantasting van constructieve (aaz-cement)voegen tussen wandpanelen met op een aantal locaties doorslag van (zout) water'.

De (aaz-cement)voegen vormen een drijvende verbinding tussen de wandpanelen, wordt uitgelegd. Het lokaal wegvalen van voegen be-

lijkt volgens de experts dat de wand lokaal inzakt en dat belasting in de wanden anders wordt overgedragen. „Beginnende scheurvorming in de wanden wordt daarmee in verband gebracht en maakte het probleem urgent”, aldus de expert van Toegankelijkheids Rotterdam.

## Opvullen met epoxy

Zij adviseerden om de aantasting voegen aan de binnen- en buitenzijde van de vuurtoren uit te hakken en op te vullen met epoxy. Alle voegen zouden aan de buitenkant moeten worden afgeplakt om vochtinfiltratie te voorkomen. Door deze aanpak zou het uiterlijk van de vuurtoren wel worden gewijzigd, zegt de manager in zijn memo. De werkzaam-

heden zouden 'meestal' moeten worden uitgevoerd.

Voorzitter Jan Dijk van Huisduinen Helong vindt dat Den Helder vanaf 2019 toch een beetje betaald is door Rijkswaterstaat. „Zij zijn niet open, redelijk en transparant geweest. Vanaf 2019 hebben wij als Huisduiner Belang een mail gestuurd, vragen gesteld.”

„Jan Rookhuis heeft ervoor gewaarschuwd dat het de verkeerde kant op gaat met de vuurtoren. In fact hebben zij ons niet op de hoogte gesteld van de ernst van de situatie. Zij hebben alleen al met de lantaarntjes heen gelopen onder de vuurtoren en zijn onverschillig. Onbehoorlijk!”

Verantwoordelijk minister Barbe-

ts Visser heeft zich onlangs verantwoordelijk gemaakt omdat RWS jarenlang heeft vernieuwd de Helderse vuurtoren te onderhouden. Zij laat nu onderzoeken of het Helderse toren behouden kan blijven. Het alternatief is slopen. Eind januari komt de minister de knoop door.

Een website over de Lange Jaap is mogelijk. Ook nu, van 19-20 tot 21 augustus, wordt er een onderzoek naar de toren gedaan. Het onderzoek is te vinden op <http://www.rijkswaterstaat.nl/onderzoek/>

De bijeenkomst is te volgen door deze mail in het adresboek van de computer te plakken: [info@rijkswaterstaat.nl](mailto:info@rijkswaterstaat.nl). Dit doet in kortere termen is bij aanvang van de bijeenkomst registratie met naam en e-mailadres, nodig.

**OPVANG** PVV en Beter voor Den Helder komen vanavond met een motie

## Fracties: 'Geen extra asielzoekers'

Onder geen beding moet Den Helder meewerken aan de extra opvang van asielzoekers. Dat vinden PVV en Beter voor Den Helder.

Delano Willebrand

**Den Helder** Wat hen betreft moet de gemeenteraad het college opdragen dit meteen aan het kabinet te melden. Ze hopen dat de gemeenteraad maandagavond achter een motie gaat staan waarin het gemeentebestuur wordt verzocht om de toren te slopen.

PVV zit in de oppositie. BVDH is de grootste oppositiepartij. Zij constateren dat het kabinet alvast geen gemeenten heeft opgedragen om duizenden asielzoekers op te vangen. PVV en BVDH zeggen dat er zelfs opvang plaatsen moeten worden gebouwd

dat bijvoorbeeld meer gemeenten aan een woning kunnen. In 2017 zijn er 2.000 asielzoekers in Nederland op een woning. Omdat die aantasting niet snel verloopt, houden zij plekken best die eigenlijk zijn bestemd voor vluchtelingen zonder verblijfsvergunning.

De twee fracties wijzen er op dat in Den Helder al meer dan duizend asielzoekers worden opgevangen. Dat gebeurt in twee aaz's. Nieuweweg en Daggelsloek, en in locaties voor jonge alleenstaande vluchtelingen.

De asielzoekerscentra heeft volgens PVV en BVDH 'verstrekkende gevolgen voor onze nu al zwaar onder druk staande woningmarkt'.

Zij vinden dat het college het kabinet zo snel mogelijk moet laten weten dat Den Helder onder geen beding zal meewerken aan de opvang van extra asielzoekers. Gemeenten die een aanvraag van de Rijkswaterstaat krijgen, zijn verplicht asielzoekers op te vangen.



AZC Nieuweweg is een van de twee aaz's in Den Helder.

ARCHIEFDE WERKMAAT

# Rijkswaterstaat organiseert webinar over Lange Jaap voor inwoners Den Helder

• 15 december 2021 • 1



Den Helder – Rijkswaterstaat organiseert nog voor de kerst een webinar waarin inwoners vragen kunnen stellen over de Lange Jaap. Dit laat het college B&W van de gemeente Den Helder weten. Naar alle waarschijnlijkheid zal de webinar plaatsvinden op 21 december, maar de precieze tijd en vorm van de bijeenkomst is nog niet duidelijk.

De gemeente heeft in principe niets te maken met de organisatie van de webinar, tenzij Rijkswaterstaat hen vraagt om ook iets bij te dragen. De bedoeling is dat vertegenwoordigers van Rijkswaterstaat de inwoners gaan inlichten over de situatie rondom de vuurtoren, onder andere door het beantwoorden van vragen. Dat de gemoederen wel eens hoog op kunnen lopen zal voor hen ook geen verrassing zijn: "Het gaat ook om een stukje *verantwoording*," zo laat gemeente woordvoerder Joyce in 't Veld weten. De verwachting is dat Rijkswaterstaat deze week nog met een uitnodiging komt voor de inwoners.

VUURTOREN Onderzoeker concludeert tien jaar geleden:

# Lange Jaap steunt als een mastodont in doodsnood

De geluiden die we tijdens onze werksessies in de Lange Jaap hoorden, lieten al toe te zien en te horen voor een vreesroepend beeld van de toekomst van de toren. De toren zal niet overleven. Het is een doodsnood situatie. Het is een kwestie van tijd voordat de toren zal zijn afgebroken.



Arie de Boer

**Huidschors** De toren is een mastodont. Het is een doodsnood situatie. Het is een kwestie van tijd voordat de toren zal zijn afgebroken. De toren is een doodsnood situatie. Het is een kwestie van tijd voordat de toren zal zijn afgebroken.

**Petitie voor behoud** De toren is een mastodont. Het is een doodsnood situatie. Het is een kwestie van tijd voordat de toren zal zijn afgebroken. De toren is een doodsnood situatie. Het is een kwestie van tijd voordat de toren zal zijn afgebroken.

## Petitie voor behoud toren loopt storm

**Antwerpijns** De toren is een mastodont. Het is een doodsnood situatie. Het is een kwestie van tijd voordat de toren zal zijn afgebroken. De toren is een doodsnood situatie. Het is een kwestie van tijd voordat de toren zal zijn afgebroken.



De toren wordt afgebroken. De toren is een doodsnood situatie. Het is een kwestie van tijd voordat de toren zal zijn afgebroken.



Schematische afbeelding van de Lange Jaap. De toren is een doodsnood situatie. Het is een kwestie van tijd voordat de toren zal zijn afgebroken.

Opzienbarende conclusies na een onderzoek tien jaar geleden. Een grote **demonstratie** en andere acties. Twee pagina's over Lange Jaap

**99** Tijdens het omhoog tillen van de platen bevroop ons het gewoel alsof er telkens een draegend deel van de toren tussenuit betrokken werd

## Grote demonstratie in voorbereiding



**De toren** De toren is een mastodont. Het is een doodsnood situatie. Het is een kwestie van tijd voordat de toren zal zijn afgebroken. De toren is een doodsnood situatie. Het is een kwestie van tijd voordat de toren zal zijn afgebroken.

## Kleine Jaap helpt Lange Jaap: verkoop van schaalmodel

**De toren** De toren is een mastodont. Het is een doodsnood situatie. Het is een kwestie van tijd voordat de toren zal zijn afgebroken. De toren is een doodsnood situatie. Het is een kwestie van tijd voordat de toren zal zijn afgebroken.

## Met actie haalt Zeestad Staal geld binnen

**De toren** De toren is een mastodont. Het is een doodsnood situatie. Het is een kwestie van tijd voordat de toren zal zijn afgebroken. De toren is een doodsnood situatie. Het is een kwestie van tijd voordat de toren zal zijn afgebroken.

# 9 december 2021 - NHD

- Keihard oordeel van deskundigen: vuurtoren Lange Jaap is niet meer te redden. Toren is verwaarloosd, concludeert minister
- Vuurtoren Lange Jaap is niet te redden.
- 
- Marten Visser
- Vandaag om 18:52
- Den Helder
- 
- Vuurtoren Lange Jaap is niet meer te redden. De toren moet zeer waarschijnlijk worden afgebroken. Dat meldt minister Barbara Visser van Infrastructuur en Waterstaat aan de Tweede Kamer.
- 
- Deskundigen die hebben onderzocht of de toren kan worden hersteld hebben volgens de minister vastgesteld dat dit vrijwel zeker onmogelijk is.
- 
- De vuurtoren is al geruime tijd in slechte staat. Enkele maanden geleden bleken in de wanden zodanig grote scheuren te zitten dat er gevaar voor de omgeving bestaat. Een groot gebied rondom de toren werd afgesloten omdat er serieus risico bestaat dat hij, zeker bij storm, omvalt.
- 
- Deskundigen hebben onderzocht of de gietijzeren toren nog te herstellen is. Zij hebben volgens de minister geen prettige boodschap. 'Uit het onderzoeksrapport worden de meeste scenario's voor het herstel van de toren als technisch onhaalbaar of praktisch niet toepasbaar aangemerkt. De conclusie van het ingenieursbureau Rotterdam wordt door Rijkswaterstaat onderschreven', schrijft zij aan de Tweede Kamer. Met andere woorden: de Lange Jaap moet als verloren worden beschouwd.
- Kaarten
- 
- De minister schrijft dat ze zich realiseert dat de conclusie dat de toren als verloren moet worden beschouwd hard aan zal komen in Den Helder en omgeving. 'Uit de vele reacties die het ministerie heeft ontvangen, waaronder de duizenden kaarten met de oproep om Lange Jaap te behouden, blijkt hoe zeer mensen uit de omgeving en ver daarbuiten zijn gehecht aan de beeldbepalende toren', schrijft de minister.
- 
- Ze vervolgt: 'De conclusie uit het rapport van Ingenieursbureau Rotterdam zal voor velen hard aankomen. Ik betreur ten eerste dat de staat van deze monumentale vuurtoren, die in beheer is van Rijkswaterstaat en waarvoor zij een zorgplicht heeft, zodanig slecht is geworden. Dit had niet mogen gebeuren.'
- Theoretisch
- Lange Jaap.
- 
- 
- Rijkswaterstaat ziet nog een minime sprankje hoop. Opgemerkt wordt dat 'er theoretisch mogelijkheden zijn om scheuren in gietijzer te repareren'. Of dit bij de Lange Jaap kan is volgens de minister zeer onzeker.
- 
- 'Een beperkende factor die zwaar meeweegt is namelijk de stabiliteit van de vuurtoren. De huidige situatie verslechtert bovendien verder in de tijd. Het onderzoeksrapport geeft aan dat er een progressieve toename is in het aantal scheuren en in de groeisnelheid. Een belangrijke belemmering is dat de toren en nabije omgeving niet veilig betreden kunnen worden om herstel- of stutwerkzaamheden uit te voeren in of aan de vuurtoren. Dit maakt dat er vooralsnog geen mogelijkheden lijken te zijn om de toren tijdelijk te stutten.'
- 
- Omdat het stormseizoen nog tot 15 april loopt blijft volgens de minister de kans bestaan dat de toren zal omvallen. Ze wil daarom met de Rijksdienst voor Cultureel Erfgoed (RCE) en de gemeente Den Helder bekijken of er echt geen mogelijkheden zijn om de vuurtoren op korte termijn veilig te stutten. 'Zodat daarna kan worden bezien of op de lange termijn niet toch nog mogelijkheden zijn om de vuurtoren te behouden en te herstellen.'
- 
- Knappe koppen buigen zich momenteel over deze optie, half januari verwacht de minister hun advies. Ook de conclusies van ingenieursbureau Rotterdam worden nog eens tegen het licht gehouden. 'Om er zeker van te zijn dat er geen mogelijke oplossingen over het hoofd zijn gezien,' en over de toekomst van de Lange Jaap.
- Gedemonteerd
- Lange Jaap is een icoon voor Den Helder
- 
- Als blijkt dat de toren niet meer te redden is, dan zal de Lange Jaap gedemonteerd moeten worden. Mocht dat nodig zijn, dan wil de minister dit proces snel in gang zetten, meldt ze.
- 
- Visser trekt het boetekleed aan als het gaat om hoe de toren in deze deplorabele toestand kon geraken. Volgens haar is gebleken dat er onvoldoende aandacht is gegeven aan het onderhouden en renoveren van de vuurtoren Lange Jaap.
- 
- 'Tot mijn spijt moet worden geconcludeerd dat Rijkswaterstaat weliswaar reguliere inspecties en verdiepende onderzoeken heeft uitgevoerd en enkele herstelmaatregelen heeft gedaan, maar geen structurele maatregelen heeft getroffen om de opgetreden degradatie van de constructie tegen te gaan of te beperken.'
- Fouten
- 
- Zover had het niet mogen komen, stelt Visser. 'Helaas moet ik concluderen dat er fouten zijn gemaakt en er te lang geen structureel onderhoud is uitgevoerd aan vuurtoren Lange Jaap. Dit had anders gemoeten. Ik begrijp dat voor omwonenden en maar ook veel andere mensen de vuurtoren de Lange Jaap nauw aan het hart ligt. Daarom wil ik alles op alles zetten om de omgeving snel duidelijkheid te geven over de toekomst van de Lange Jaap.'



**Van:** [REDACTED] (CD) <[REDACTED]@rws.nl>

**Verzonden op:** vrijdag 7 januari 2022 15:35:54

**Aan:** [REDACTED] (CD) <[REDACTED]@rws.nl>

**CC:** [REDACTED] (CD) <[REDACTED]@rws.nl>; [REDACTED]  
(NOVA) <[REDACTED]@rws.nl>

**Onderwerp:** stukken lange jaap

**Bijlagen:** Uitgewerkte opdracht onderzoek Lange Jaap def.docx, Kamerbrief vuurtoren Kijkduin Den Helder 9-12 - def. schone versie (002).pdf, Kamerbrief vuurtoren Kijkduin Den Helder 9-12 - def. schone versie.docx, Persbericht vuurtoren Den Helder - definitieve versie.docx, Q&A vuurtoren Den Helder - definitieve versie.docx, 20211206 tijdslijn\_V1.2 definitief def.docx, RWS-2021 37362 Bijlage 2 - Notitie ingenieursbureau - Lange Jaap constructieve veiligheid \_gelakt\_beveiligd.pdf, RWS-2021 33882 RWS Nota M ter informatie Vuurtoren Lange Jaap nadere informatie \_versieakkoordDG29sep21.pdf, RWS-2021 33880 01. RWS Nota M ter informatie Vuurtoren Lange Jaap nadere informatie \_reactieM.pdf

Bijgevoegd de definitieve kamerstukken en externe opdracht expertsessie. Denk dat dit voldoende is voor een begin.

Gr [REDACTED]



RWS INFORMATIE  
RWS Bestuursstaf  
Postbus 20906  
2500 EX Den Haag

Rijkswaterstaat Corporate  
Dienst

Griffioenlaan 2  
3526 LA Utrecht  
Postbus 2232  
3500 GE Utrecht  
T 088 797 11 11  
[www.rijkswaterstaat.nl](http://www.rijkswaterstaat.nl)

# memo

Tijdslijn vuurtoren de lange Jaap

**Datum**

25 november 2021

## Voorwoord

De zorgelijke ontwikkelingen en staat van de vuurtoren Kijkduin in Huisduinen, gemeente Den Helder – ook de 'Lange Jaap' geheten – zijn aanleiding om de historie van het beheer en onderhoud van de vuurtoren in kaart te brengen. In dit memo wordt de naam 'de Lange Jaap' gebruikt.

## Leeswijzer

De tabel geeft een chronologisch overzicht van uitgevoerde inspecties, aanvullende onderzoeken en werkzaamheden met betrekking tot Lange Jaap. Onder de tabel is een beschrijving van deze activiteiten weergegeven op basis van de informatie die Rijkswaterstaat heeft achterhaald van de afgelopen 33 jaar.

De tijdslijn laat zien dat er hiaten zijn in de informatie. Hiaten ten aanzien van uitgevoerde werkzaamheden, opvolging van onderzoeken en wie daartoe opdracht heeft gegeven. En hiaten over besluiten die met stakeholders zijn genomen. In opdracht van de Secretaris Generaal zal een onafhankelijke externe partij gevraagd worden te onderzoeken of de ontbrekende informatie alsnog beschikbaar kan komen en de tijdslijn te beoordelen op de volledigheid.

De conclusie die uit deze tijdslijn is te maken is dat de nodige onderzoeken zijn gedaan, zowel visuele onderzoeken als monsternames, proeven of andere methoden. Deze hebben echter niet geleid tot het goed beheren en onderhouden van deze gietijzeren vuurtoren. Het uitblijven van goed onderhoud kan bijgedragen hebben aan de zorgelijke staat waarin de vuurtoren de Lange Jaap zich nu bevindt.

## Basisgegevens:

Monumentennaam: Vuurtoren  
Monumentenummer: 335626  
Straat: Zeeweg 5  
Postcode: 1789 AC  
Woonplaats: Huisduinen  
Gemeente: Den Helder  
Provincie: Noord-Holland

## Overzicht

Rijkswaterstaat Corporate  
Dienst

Datum

25 november 2021

Datum	Omschrijving
1988	Vuurtoren krijgt monumentale status
1998	Onderhoudsinspectie i.v.m. scheuren in de vloeren
1999	Opdracht tot herstellen van de scheuren in de vloeren
2001/2002	Voorstel alternatieve reparatiemethode van de vloeren
2008	Inspectieverslag t.b.v. de meerjaren onderhoudsplanning
2008	Bezoek Vuurtoren met Rijksdienst voor Cultureel Erfgoed, Gemeente Den Helder en Rijkswaterstaat
2009	Meerjaren onderhoudsplanning opgesteld
2010	Onderzoek naar de bouwkundige status
2011	Offerte voor onderzoek oorzaak van scheuren in de vloeren
2012	Onderzoek mogelijkheden verwijderen van een vloerplaat
2012	Proces intern overdracht beheer en onderhoud vuurtoren lange Jaap
2014	Uitvoeren risico inventarisatie
2015	Onderzoek constructieve veiligheid toren voor de aannemer t.b.v. het onderhoud aan de radarinstallatie
2016	Eerste inspectie transportroute opnieuw beoordeeld op veiligheid
2017	Tweede inspectie transportroute opnieuw beoordeeld op veiligheid
2018	Start project Conserveringsonderhoud van zeven Vuurtorens waaronder ook de Lange Jaap
2018	Onderhoudsinspectie uitgevoerd
2019	Desk-studie uitgevoerd naar de resultaten van eerdere analyserapporten en deze vervolgens verwerkt in een eigen zienswijze op de oorzaak van de opgetreden scheurvorming
2019	Memo met onderbouwend rapport t.b.v. directieteam Rijkswaterstaat Corporate Dienst
2019	Onderzoek naar Chroom 6 en verlaagdikken de Lange Jaap
2020	Goedkeuring door directieteam Rijkswaterstaat Corporate Dienst voor de volgende onderzoeken: - Aanwezigheid asbest; - Chroom 6, nader onderzoek n.a.v. het eerste onderzoek; - Chroom 6, de dikte van de verflaag en - Dikte van de Ijzercementsspecielagen vanaf de buitenzijde.
2020	Visuele inspectie uitgevoerd aan de binnen- en buitenzijde van de vuurtoren
2020	Onderzoek naar aanwezigheid van asbest
2020	Onderzoek naar aanwezigheid van zware metalen en Chroom 6
2020	Onderzoek naar de samenstelling van het ijzercement
2020/2021	Rekenkundige onderbouwing opgesteld ten aanzien van de sterkte en stabiliteit van de vuurtoren
2021	Ultrasoon onderzoek uitgevoerd naar de kwaliteit van de bouten
2021	Test uitgevoerd om bouten te verwijderen
2021	Proef uitgevoerd om de ramen te dichten en daarmee vochtdoorslag te voorkomen

Datum	Omschrijving
Juli 2021	Goedkeuring van de budgetaanvraag om de noodmaatregel voor het afdichten van de naden aan de buitenkant van de vuurtoren uit te voeren
Juli/sept 2021	Vastlegging van de huidige situatie, zodat het mogelijk is in de toekomst de progressie van de scheuren in de flenzen te bepalen
Sept 2021	Uitslag van het onderzoek naar de scheuren in de flenzen
Oktober 2021	Uitslag van de berekeningen naar de constructieve veiligheid

Rijkswaterstaat Corporate  
Dienst

Datum  
25 november 2021

### 1988

De vuurtoren heeft de status monument gekregen.  
Tot op heden geen informatie gevonden waarin de onderhoudsstaat van de vuurtoren staat beschreven.

### 1998

Onderzoek: Onderhoudsinspectie door TNO i.v.m. scheuren in Vloeren  
 Rapport aanwezig: Ja  
 Resultaat: Voor scheurvorming in aanmerking komende oorzaken zijn:  
 - Beweging van de vuurtoren door windbelasting  
 - Uitzetting door temperatuurverschillen.  
 - Belasting door bezoekers  
 Ondernomen acties: Voorstel TNO om lippen te lassen onder de vloeren, is uitgevoerd.  
 Nader uitzoekwerk: Niet van toepassing

### 1999

Project: Herstellen vloeren  
 Memo aanwezig: Ja  
 Brief Rijksdienst Cultureel Erfgoed aanwezig: Ja  
 Resultaat: Advies van monumentenzorg op de voorgenomen werkzaamheden t.b.v. de scheurvorming in de vloeren door het aanbrengen van een "kunststof laag" is negatief. Geen vergunning gekregen van de Gemeente. Opdracht voor herstellen van de vloeren is ingetrokken  
 Ondernomen acties: Opdracht ingetrokken. Alternatief gezocht  
 Nader uitzoekwerk: Niet van toepassing

### 2001-2002

Project: Alternatieve reparatiemethode vloeren voorgesteld  
 Document aanwezig: Ja  
 Goedkeuring RCE: Ja  
 Resultaat: Lippen vastlassen aan bouten; methode goedgekeurd door Monumentenzorg en gemeente  
 Ondernomen acties: Werkzaamheden uitgevoerd  
 Nader uitzoekwerk: Niet van toepassing

---

**2008**

Project inspectie:	Bezoek Vuurtoren met Rijksdienst voor Cultureel Erfgoed, gemeente Den Helder en Rijkswaterstaat
Memo aanwezig:	Ja
Resultaat:	Visueel wordt geconstateerd dat het aantal scheuren toeneemt. Alle aanwezigen constateren dat het dichthouden van de naden en kieren van de vuurtoren van groot belang is (eerste prioriteit) en dat nader onderzoek moet plaatsvinden naar de scheurvorming. Opmerking dat in 2000 de vuurtoren voor het laatst aan de buitenzijde geschilderd is en weer toe is aan een nieuwe schilderbeurt.
Ondernomen acties:	Rijkswaterstaat heeft opdracht geven voor onderzoek zoals hierboven vermeld. Zie IECRT (zie verder) rapport 2010 voor resultaat. Er zijn geen aanvullende onderhoudswerkzaamheden uitgevoerd.
Nader uitzoekwerk:	Niet van toepassing

---

**2010**

Onderzoek:	International Engineering Consultants For Restoration Technology (IECRT) Onderzoek naar de bouwkundige status
Rapport aanwezig:	Ja
Resultaat: gedocumenteerd.	<ul style="list-style-type: none"><li>- Scheuren in de vloer (omvang onbekend)</li><li>- Gebroken bouten in de flenzen. Omvang onbekend</li><li>- Open en defecte stootnaden in flenzen</li><li>- Naden van de schacht niet overal dicht</li><li>- Beschadigde coating (binnenzijde vuurtoren)</li><li>- Waterlekkage bij raamconstructie</li></ul>
Oplossingen:	<ul style="list-style-type: none"><li>- Naden binnenkant en buitenkant uitslijpen en uitkrabben</li><li>- verwijderen en vervangen coating binnenkant</li><li>- Het eventuele aanpassen c.q. een verandering van de bestaande raamconstructie</li><li>- Vervangen van de vloerplaten</li></ul>
Ondernomen acties:	Voor zover bekend zijn er geen acties ondernomen. Onbekend wie dit heeft besloten met welke reden.
Nader uitzoekwerk:	Nader onderzoek noodzakelijk naar de uitgevoerde werkzaamheden en de niet uitgevoerde werkzaamheden. Onbekend of voorgestelde oplossingen mogelijk waren.

---

**2012 'onderzoek uitgevoerd in 2011'**

Onderzoek:	Lillian Fopma mogelijkheden verwijderen vloerplaat
Rapport aanwezig:	Ja
Aanname:	Op voorhand is door Lillian Fopma een aanname gedaan van mogelijke oorzaken te weten: <ul style="list-style-type: none"><li>- temperatuurverschillen,</li><li>- spanningen als gevolg van de werking (o.a. windbelasting) van de toren,</li></ul>

	<ul style="list-style-type: none"> <li>- corrosie,</li> <li>- te geringe speling tussen de platen onderling,</li> <li>- te geringe speling op de boutgaten,</li> <li>- te strak aangedraaide boutverbindingen en te weinig "dragen" van de vloerplaten als gevolg van het scheeflopen.</li> </ul>
Resultaat:	<ul style="list-style-type: none"> <li>- Het uitnemen van de vloerplaten is bewerkelijk en arbeidsintensief. Van demonteren van de vloerdelen is geen sprake, alle bouten moesten uiteindelijk destructief verwijderd worden. Op een normale manier de bouten verwijderen was onmogelijk.</li> <li>- Naar verwachting is er nauwelijks tot geen speling in de boutgaten.</li> <li>- Het ijzercement laat zich moeilijk verwijderen, naast opvulling van de naden fixeert het de platen aan elkaar. Voorwaarde voor het uitnemen is dat het ijzercement verwijderd of op zijn minst doorgehaald wordt.</li> <li>- Kuip- en schachtplaten klemmen ten opzichte van elkaar.</li> <li>- Naar het zich laat aanzien is een combinatie van de genoemde factoren (met uitzondering van corrosie) de oorzaak van de scheur- en breukvorming.</li> </ul>
Oplossingen:	Om de oorzaken van de problematiek van de Lange Jaap op te sporen is een uitgebreid aanvullend technisch onderzoek nodig.
Ondernomen acties:	Onbekend
Nader onderzoekwerk:	Op basis van rapportages en stukken is niet mogelijk te achterhalen of dit aanvullende onderzoek is uitgevoerd.

Rijkswaterstaat Corporate  
Dienst

Datum  
25 november 2021

## 2012

Project:	In gang zetten van de overdracht van het beheer van de vuurtoren van de Dienst Verkeer en Watermanagement naar de Corporate Dienst van Rijkswaterstaat
Resultaat:	<p>onvoldoende inzicht in:</p> <ul style="list-style-type: none"> <li>- de demarcatie</li> <li>- de (technische) staat van de vuurtoren op dat moment</li> <li>- het uitgevoerde onderhoud dan wel uitgevoerde reparaties</li> <li>- de inhoud en verantwoordelijkheid van de (onderhouds-) werkzaamheden die de gecontracteerde aannemer zou (moeten) uitvoeren.</li> </ul>
Ondernomen Acties:	<p>Er is geen integraal contract (op bouwkundige zaken) beschikbaar, maar alleen losse dossiers. Daarom is na de reorganisatie van 2015 uiteindelijk in 2016 gestart met het project 'herstelreparatie overdracht'.</p> <p>De overdracht is in 2017 formeel afgerond, waarmee alle 18 vuurtorens opgenomen zijn in het nieuwe onderhoudscontract van Rijkswaterstaat Corporate Dienst;</p>
Nader onderzoekwerk:	Niet van toepassing

**2015**

Onderzoek:	Arcadis doet onderzoek naar de vraag of de toren nog constructief voldoende veilig is voor de aannemer voor het onderhoud aan de radarinstallatie om zijn werkzaamheden naar behoren te kunnen laten uitvoeren.
Rapport aanwezig:	Ja
Resultaat:	De trappen zijn voldoende stijf en stabiel om de verlangde belasting te kunnen dragen. De vloerdelen van de 13e verdiepingvloer hebben niet langer een directe draagweg. De overige vloerdelen waar de trappen op rusten vertonen scheurvorming maar de aanwezige constructieve draagweg is voldoende. Gezien de scheurvorming in de vloerdelen buiten de transportroute is het betreden niet zondermeer veilig.
Oplossingen:	Aanbevolen wordt de vloeren af te zetten, zodat personen alleen op de trappen en de tussengelegen vloerdelen kunnen lopen.
Ondernomen Acties:	Vloerdelen zijn gestut en de vloeren die niet betreden mogen worden zijn afgezet.
Nader uitzoekwerk:	Niet van toepassing

---

Rijkswaterstaat Corporate  
Dienst

Datum

25 november 2021

**2016**

Onderzoek:	Inspectie Arcadis. De voorgestelde maatregelen zijn uitgevoerd en aan Arcadis is gevraagd de transportroute opnieuw te beoordelen.
Rapport aanwezig:	Ja
Resultaat:	De transportweg naar de installatie boven in de vuurtoren is, met in acht neming van de afgezette gebieden, veilig te betreden door onderhoudspersoneel tot een belasting van 250 kg per verdieping.
Oplossing:	Niet van toepassing
Ondernomen Acties:	Niet van toepassing
Nader uitzoekwerk:	Niet nodig

---

**2017**

Onderzoek:	Inspectie transportroute Arcadis
Rapport aanwezig:	Ja
Resultaat:	Buiten enkele gebroken ruiten in een raam op de elfde verdieping is de toestand van de toren niet veranderd sinds de vorige schouw. De aangebrachte tijdelijke voorzieningen staan er nog net zo bij als in 2016. De conclusie, situatie ongewijzigd.
Nader uitzoekwerk:	Niet van toepassing

---

**2018**

Project:	Initiële project Conserveringsonderhoud zeven Vuurtorens
Bestek aanwezig:	Alleen van zes vuurtorens, niet van vuurtoren Lange Jaap
Opdracht:	Uitgangspunt was om van zeven vuurtorens conserveringsonderhoud uit te laten voeren. Vanwege de

Besluitvorming:	complexiteit en onduidelijkheden aan de vuurtoren de Lange Jaap, is besloten deze vuurtoren uit het project te halen.
Resultaat:	Het is niet te herleiden wie dit heeft besloten. De vuurtoren de Lange Jaap zal worden opgepakt zodra de andere vuurtorens gereed zijn of nagenoeg gereed. Eind 2019/ begin 2020 is actief begonnen met de nodige onderzoeken die moesten leiden tot een oplossing en een Plan van Aanpak.
Nader uitzoekwerk:	Niet van toepassing

Rijkswaterstaat Corporate  
Dienst

Datum

25 november 2021

## 2018

Project:	Inspectie 2018 en nader onderzoek in 2019 door BAM
Rapport aanwezig:	Ja
Resultaat:	Er is geen volledige conditiemeting opgenomen vanwege de veiligheidsvoorschriften. <ul style="list-style-type: none"> <li>- Voldoet op meerdere onderdelen niet aan het vereiste onderhoudsniveau.</li> <li>- Het constructief primaire materiaal vertoont intrinsieke gebreken</li> <li>- Zorg dat de vuurtoren als niet veilig toegankelijk moet worden beschouwd</li> </ul>
Ondernomen acties:	<p>Aanbevelingen:</p> <ul style="list-style-type: none"> <li>- Verhelp lekkages om verdere vochtdoorslag te voorkomen</li> <li>- Inspecteer regelmatig zodat veiligheid van de inspectieroute kan worden gegarandeerd</li> <li>- Na het uitvoeren van de verschillende veiligheidsadviezen kan het schilderwerk worden uitgevoerd.</li> </ul> <p>Specialistisch onderzoek is nodig om de noodzakelijke informatie te krijgen.</p> <p>BAM heeft een plan van aanpak gepresenteerd.</p> <p>Rijkswaterstaat heeft BAM verzocht de onderzoeken te staken omdat hetgeen aanvullend nodig is niet past binnen het reguliere onderhoudscontract voor het bij de Corporate Dienst in beheer zijnde vastgoed.</p>
Nader uitzoekwerk:	Niet van toepassing

## 2019

Project:	Ingenieursbureau Gemeente Rotterdam (IbR) is gevraagd een desk-studie uit te voeren naar de resultaten van eerdere analyserapporten en deze vervolgens te verwerken in een eigen zienswijze op de oorzaak van de opgetreden scheurvorming.
Rapport aanwezig:	Ja
Resultaat:	De eerste terugkoppeling van scheurvorming dateert uit de jaren 80. Vanaf de jaren 90 zijn er onderzoeken en inspecties uitgevoerd en zijn er plannen voor renovatie ontwikkeld. <ul style="list-style-type: none"> <li>- Er zijn in de tussentijd enkele noodmaatregelen doorgevoerd, maar geen structurele maatregelen om eventuele ongunstige effecten van de opgetreden scheurvorming te verhelpen.</li> </ul>



- Het effect van scheurvorming op de constructieve veiligheid is tot dusverre niet onderzocht. Er zijn geen as-built ontwerprapporten of maatgevoerde tekeningen beschikbaar.
- Er is inmiddels een toegangsbeperking ingesteld (beperking personen) en vloeren met zware scheurvorming en uitgenomen panelen zijn afgezet met linten en kettingen

Rijkswaterstaat Corporate  
Dienst

Datum  
25 november 2021

**Conclusies inzake constructieve veiligheid:**

- Zware scheurvorming in de verbinding van de vloeren aan wanden en schacht vormen geen directe bedreiging voor het veilig beloopbaar zijn van de vloeren omdat deze inmiddels afdoende aanvullend zijn ondersteund.
- De zware scheurvorming resulteert in grote zones waar vloer en wand (buitenwand en/of schachtwand) grotendeels of volledig onthecht zijn. Dit betekent dat constructieve samenhang verminderd is. Dit is een concreet constructief risico en moet rekenkundig worden onderzocht.
- Scheurvorming in de randverstijvers van de wand. Deze bedreigen de hoofd draagwerking van de wand bij verdere groei. Op dit moment zijn de scheuren niet kritisch maar deze moeten wel opgenomen worden in een monitoringprogramma.
- Lekkage wand. De aantasting van de voegvullingen resulteert in doorgaande spleten die watervoerend zijn. Op dit moment resulteert dit vooral in corrosieve aantasting van de wandvloerverbinding. Belangrijkste risico is dat de voegvullingen versneld corrosief aangetast worden waardoor lokale ondersteunende draagwerking van de doorkoppeling van de wandelementen wegvalt. Dit zal vervolgens resulteren in lokale toename van spanningen in de wand omdat daar waar de voegondersteuning wegvalt tussen buitenwandelementen er zetting optreedt.

Ondernomen Acties: Acties zijn uitgezet na goedkeuring besluitvormingsformulier, zoals de in de tijdlijn opgenomen onderzoeken in 2019.

Nader onderzoekwerk: Niet van toepassing

**2019**

Project: Onderzoek Chroom 6 en verflaagdijken Lange Jaap Den Helder

Rapport aanwezig: ja

Resultaat: In de verfmonsters die aan de buitenzijde van de vuurtoren zijn genomen is een verhoogde concentratie Chroom 6 aangetoond.

Ondernomen Acties: Geen. Besluitvorming in afwachting plan van aanpak renovatie

Nader onderzoekwerk: Niet van toepassing

## 2019

Memo met onderbouwend rapport gericht aan directie van de Corporate Dienst: Assetmanager brengt problemen vuurtoren onder de aandacht.

Memo aanwezig: Ja

Resultaat: In de memo worden de volgende scenario's beschreven;

1. Herstel van de toren (investeren door RWS):
  - a. Constructief herstel, zonder behoud van monumentale waarde aan de binnen-en buitenzijde (minimale variant qua investeringshoogte);
  - b. Constructief herstel, zonder behoud van monumentale waarde aan de buitenzijde (maximale variant qua investeringshoogte);
2. De toren niet herstellen:
3. Toren verkopen (met bruidsschat)

Keuze: Er wordt door de directie van de Corporate Dienst besloten dat op basis van de huidige informatie geen keuze gemaakt kan worden uit de scenario's en dat verder onderzoek noodzakelijk is.

Ondernomen acties: Begin januari 2020 is middels een besluitvormingsformulier budget en toestemming gevraagd om onderzoeken uit te laten voeren. Aanvraag is goedgekeurd. Tevens is de memo naar de Bestuursstaf Rijkswaterstaat gemaïld met de vraag of het wenselijk is en zo ja wanneer de Minister te informeren. Er is geen opvolging gegeven aan deze vraag vanuit de Bestuursstaf Rijkswaterstaat, noch is gerappelleerd vanuit de Corporate Dienst. De start van de pandemie, met alle gevolgen van dien, is hier wellicht mede debet aan.

Ter verduidelijking: In de memo wordt gesproken over scheuren in de wanden. Hiermee wordt bedoeld de scheuren in de flenzen. De scheuren in de wanden zijn pas in september 2021 aan het licht gekomen. Dit wordt bevestigd door de projectmanager en betrokken ingenieursbureau.

Nader uitzoekwerk: Niet van toepassing

Rijkswaterstaat Corporate Dienst

Datum

25 november 2021

---

## 2020

Project: Onderzoek problematiek vuurtoren Lange Jaap

Besluitvorming: Aanwezig

Resultaat: Besluitvormingsformulier is door de assetmanager ingediend en goedgekeurd om de volgende onderwerpen verder te onderzoeken:

- Aanwezigheid asbest;
- Chroom 6, nader onderzoek n.a.v. het eerste summiere onderzoek;
- Chroom 6, de dikte van de verflaag en
- Dikte van de ijzercementspecielagen vanaf de buitenzijde.

Acties: Uitvoering gepland voorjaar 2020, echter vanwege weersomstandigheden en Covid 19 verplaatst naar juli 2020

Nader uitzoekwerk: Niet van toepassing

Rijkswaterstaat Corporate  
Dienst

Datum

25 november 2021

**2020**

Project: Visuele inspectie aan de binnen en buitenzijde van de Vuurtoeren  
Rapport aanwezig: Ja  
Resultaat: Verschillende schades geconstateerd zoals aan bouten en scheurvorming in flensen (deel van de wandplaten waar de bouten in zitten), er is vervolgonderzoek gestart naar de stabiliteit;  
Ondernomen Acties: Vervolgonderzoek noodzakelijk naar de stabiliteit. Is uitgevoerd, zie volgende stappen in tijdslijn  
Nader uitzoekwerk: Niet van toepassing

---

**2020**

Project: Asbestinventarisatie  
Rapport aanwezig: Ja  
Resultaat: Tijdens de inventarisatie zijn er geen bronnen aangetroffen waarvoor maatregelen op korte termijn aanbevolen worden.  
Ondernomen acties: Nee  
Nader uitzoekwerk: Niet van toepassing

---

**2020**

Project: Onderzoek zware metalen en Chroom 6  
Rapport aanwezig: Ja  
Resultaat: Onderzoekwaardes zijn positief.  
Ondernomen acties: Nog geen  
Nader uitzoekwerk: Niet van toepassing

---

**2020**

Project: Onderzoek naar ijzercement  
Rapport aanwezig: Ja  
Resultaat: Het blijkt dat ijzercement in hoofdzaak is gebaseerd op de toepassing van ijzerpoeder in een verwerkbaar mortel. De verschillen in samenstelling tussen het bemonsterde boorpoeder en de vaste brokjes ijzercement zijn groot. Alleen in de vaste brokjes wordt nog metallisch ijzer aangetoond. Blijkbaar is het overgrote deel van het metallisch ijzer in het ijzercement in de voegen van De Lange Jaap geoxideerd.  
Ondernomen acties: Nee  
Nader uitzoekwerk: Niet van toepassing

---

**2020-2021**

Project: PT Structural rekenkundige onderbouwing ten aanzien van de sterkte en stabiliteit van de vuurtoren.

Rapport aanwezig: Ja  
Resultaat: Geen directe zorgen over de stabiliteit, wel zijn onderzoeken nodig naar de kwaliteit van de bouten  
Ondernomen acties: Onderzoek laten uitvoeren naar de kwaliteit van de bouten  
Nader uitzoekwerk: Niet van toepassing

Rijkswaterstaat Corporate  
Dienst

Datum  
25 november 2021

---

### 2021

Project: Ultrasoon onderzoek naar de kwaliteit van de bouten  
Rapport aanwezig: Ja  
Resultaat: Tijdens de inspectie op de geïnspecteerde bouten zijn er indicaties waargenomen die duiden op mogelijke scheuren en/of aantasting door (zware) corrosie. Sommige hiervan zijn zo zwaar aangetast dat ook de draad van de bout aangetast is. Advies is dan ook om de bestaande bouten te monitoren.  
Acties: Sinds 16 september 2021 heeft er geen monitoring plaats kunnen vinden vanwege de veiligheidssituatie met betrekking tot de Lange Jaap.  
Nader uitzoekwerk: Niet van toepassing

---

### 2021

Project: Test om bouten te verwijderen.  
Rapport aanwezig: Ja  
Resultaat: Het is niet gelukt om de bouten te verwijderen.  
Acties: Niet van toepassing  
Ondernomen acties: Niet van toepassing  
Nader uitzoekwerk: Niet van toepassing

---

### 2021

Project: Proef om de ramen te dichten om vochtdoorslag te voorkomen.  
Rapport aanwezig: nee  
Resultaat: proef is geslaagd, dus oplossing lijkt gevonden  
Ondernomen acties: Geplande start uitvoering 4 oktober 2021.  
Werkzaamheden zijn uitgesteld doordat er geen veilige toegang mogelijk is.  
Nader uitzoekwerk: Niet van toepassing

---

### 2021

Project: Naden buitenkant afdichten voor vochtdoorslag  
Besluitvorming: Aanwezig  
Resultaat: In juli is door de assetmanager goedkeuring en budget aangevraagd om de naden aan de buitenkant te dichten middels een noodverband. Hier is goedkeuring voor gegeven. Afstemming met Rijksdienst voor Cultureel Erfgoed en gemeente Den Helder voor het noodverband heeft plaatsgevonden en beide partijen zijn akkoord gegaan.

Ondernomen acties: Offertes aangevraagd en opdracht verleend. Uitvoering gepland 27 september 2021. Vanwege de scheuren die zijn geconstateerd heeft de uitvoering niet plaats kunnen vinden.

Nader uitzoekwerk: Niet van toepassing

Rijkswaterstaat Corporate  
Dienst

Datum

25 november 2021

---

### **Juli-sep 2021**

Project: Vastlegging van de huidige situatie, zodat het mogelijk is in de toekomst de progressie van de scheuren in de flenzen te bepalen.

Rapport aanwezig: Ja

Resultaat: Op 16 september is een tussentijdse rapportage ontvangen van meerdere lange wandscheuren. Niet eerder waren wandscheuren bekend. Dit onderzoek heeft tot deze ontdekking geleid. Door de specialisten van Rijkswaterstaat en ook door Ingenieursbureau Rotterdam en TNO is toen de conclusie getrokken dat er sprake was van een onveilige situatie. De inspectierapporten zijn inmiddels ontvangen (21 september).

Ondernomen acties: Op advies van RWS heeft de gemeente Den Helder op 20 september 2021 de omgeving in een straal van 70 meter afgezet om te veiligheid te kunnen waarborgen. Hierover is overleg geweest met de gemeente Den Helder en de veiligheidsregio.

Nader uitzoekwerk: Niet van toepassing

---

### **Sep 2021**

Project: Voor de gehele constructieve situatie, met de informatie die beschikbaar is inclusief scheuren, middels berekeningen de constructieve veiligheid te bepalen. Vooraf bekend dat het zeer lastig is, misschien wel onmogelijk, om de constructieve veiligheid middels berekeningen te kunnen bepalen. Er zijn een groot aantal onzekerheidsfactoren.

Rapport aanwezig: Nog niet.

Resultaat:

Ondernomen acties:

Nader uitzoekwerk: Niet van toepassing

Ministerie van Infrastructuur  
en Waterstaat

> Retouradres Postbus 20901 2500 EX DEN HAAG

De voorzitter van de Tweede Kamer  
der Staten-Generaal  
Postbus 20018  
2500 EA DEN HAAG

**Ministerie van  
Infrastructuur en  
Waterstaat**

Rijnstraat 8  
2515 XP Den Haag  
Postbus 20901  
2500 EX DEN HAAG  
T 070-456 00 00  
F 070-456 11 11

**Ons kenmerk**  
RWS-2021/43022

**Bijlage(n)**  
2

Datum  
Betreft        Vervolgaanpak vuurtoren Kijkduin

Geachte voorzitter,

Op 21 september jl. is uw Kamer geïnformeerd (briefkenmerk: 35925-XII-5) dat de Gemeente Den Helder op advies van Rijkswaterstaat (RWS) de omgeving van de monumentale vuurtoren Kijkduin in Den Helder, beter bekend als 'Lange Jaap', per direct heeft moeten afsluiten, omdat niet voor de constructieve veiligheid kon worden ingestaan. Het risico op omvallen, zeker in geval van storm is dusdanig dat de omgeving veilig moest worden gesteld. Al langer was bekend dat er aan de vuurtoren onderhoud nodig is. Uit een nieuwe inspectie bleek echter dat er lange scheuren zijn ontstaan in de wanden, waardoor directe afzetting nodig was. Uit de vele reacties die het ministerie heeft ontvangen, waaronder de duizenden kaarten met de oproep om Lange Jaap te behouden, blijkt hoe zeer mensen uit de omgeving en ver daarbuiten zijn gehecht aan de beeldbepalende toren.

Met deze brief informeer ik u over de uitkomsten van het nadere onderzoek van ingenieursbureau Rotterdam, TNO en PT Structural (zie bijlage) naar de constructieve veiligheid van Lange Jaap en de vervolgaanpak. Ook informeer ik uw Kamer over de reconstructie die is gemaakt van het beheer van de vuurtoren Lange Jaap in de afgelopen jaren. Tot slot wordt u geïnformeerd over het onderzoek naar de staat van de andere monumentale vuurtorens van Rijkswaterstaat. Separaat ontvangt u de beantwoording van de vragen van de leden Heerema (VVD) en Geurts (CDA).

*Uitkomsten aanvullend extern onderzoek*

Het onderzoek van het ingenieursbureau Rotterdam, TNO en PT Structural (hierna ingenieursbureau Rotterdam) bevestigt dat de actuele situatie als potentieel onveilig moet worden aangemerkt. Dit betekent dat de toren niet betreden mag worden en niemand in de buurt van de toren mag komen. De huidige afzetting, waardoor de weg en weilanden in een straal van 70 meter afgesloten zijn, moet daarom gehandhaafd blijven. Het onderzoek van ingenieursbureau Rotterdam stelt dat aanvullende berekeningen niet kunnen resulteren in een betrouwbaar advies over de constructieve veiligheid van de vuurtoren.

Er zijn ook toekomstscenario's in beeld gebracht, waarbij de volgende hoofdopties te onderscheiden zijn, namelijk: 1) de toren behouden en herstellen, 2) de toren (tijdelijk) demonteren en herbouwen en 3) de toren slopen. Uit het onderzoeksrapport worden de meeste scenario's voor het herstel van de toren als technisch onhaalbaar of praktisch niet toepasbaar aangemerkt. De conclusie van het ingenieursbureau Rotterdam wordt door Rijkswaterstaat onderschreven.

Ministerie van  
Infrastructuur en  
Waterstaat

Ons kenmerk  
RWS-2021/42266

De conclusie uit het rapport van Ingenieursbureau Rotterdam zal voor velen hard aankomen. Ik betreur ten eerste dat de staat van deze monumentale vuurtoren, die in beheer is van Rijkswaterstaat en waarvoor zij een zorgplicht heeft, zodanig slecht is geworden. Dit had niet mogen gebeuren. Later in deze brief ga ik nader in op hoe deze situatie heeft kunnen ontstaan en mijn vervolgstappen.

#### Dilemma

In het verlengde van het rapport merkt Rijkswaterstaat op dat er theoretisch mogelijkheden zijn om scheuren in gietijzer te repareren, maar waarbij het zeer onzeker is of dit uitvoerbaar is in de vuurtoren Lange Jaap. Een beperkende factor die zwaar meeweegt is namelijk de stabiliteit van de vuurtoren. De huidige situatie verslechtert bovendien verder in de tijd. Het onderzoeksrapport geeft aan dat er een progressieve toename is in het aantal scheuren en in de groeisnelheid. Een belangrijke belemmering is dat de toren en nabije omgeving niet veilig betreden kunnen worden om herstel- of stutwerkzaamheden uit te voeren in of aan de vuurtoren. Dit maakt dat er vooralsnog geen mogelijkheden lijken te zijn om de toren tijdelijk te stutten. Diezelfde belemmering geldt ook voor de monitoring van de actuele veiligheidssituatie: die kan enkel visueel van afstand plaatsvinden. Ook als met onbemande inspecties, zoals met drones, zou blijken dat de scheuren over een bepaalde tijd nauwelijks groeien, kan hieruit volgens rapport van het ingenieursbureau Rotterdam geen gewijzigd veiligheidsoordeel volgen, omdat de scheuren niet gelijkmatig in de tijd groeien.

Uit het bovenstaande moet worden opgemaakt dat de vuurtoren nu als onveilig wordt beoordeeld en dat goede monitoring van de actuele veiligheidssituatie praktisch onmogelijk is. Het stormseizoen loopt bovendien tot 15 april. Dat maakt dat deze situatie niet lang houdbaar is. Dat plaatst mij voor een dilemma, omdat de huidige staat van de vuurtoren in combinatie met een eventuele storm gelet op het seizoen vraagt om snel tot een besluit te komen en mijn wens om toch nog een poging te doen om te onderzoeken of er geen mogelijkheden zijn om de vuurtoren te behouden en te herstellen.

#### Vervolgtraject

Daarom heeft het op dit moment mijn hoogste prioriteit om samen met de Rijksdienst voor Cultureel Erfgoed (RCE) en de gemeente Den Helder te bezien of er echt geen mogelijkheden zijn om de vuurtoren op korte termijn veilig te stutten, zodat daarna kan worden bezien of op de lange termijn niet toch nog mogelijkheden zijn om de vuurtoren te behouden en te herstellen. Hiervoor heb ik de RCE, hoogleraar Maljaars en technisch uitvoeringsdeskundige Spelt gevraagd om een aanvullend onderzoek uit te voeren of de vuurtoren op de korte termijn gestut en voor de lange termijn behouden kan worden. Zij zijn inmiddels gestart. Ook de conclusies uit het onderzoeksrapport worden door hen getoetst om er zeker van te zijn dat er geen mogelijke oplossingen over het hoofd zijn gezien. De verwachting is dat het onderzoek van de RCE en de hoogleraar en de technisch

uitvoeringsdeskundige naar mogelijk behoud van de toren op korte termijn door middel van stutten en herstel voor de toekomst medio januari 2022 voldoende zijn uitgewerkt om eind januari een besluit te nemen over toekomst van vuurtoren Lange Jaap.

Ministerie van  
Infrastructuur en  
Waterstaat

Ons kenmerk

RWS-2021/42266

#### Tussenliggende periode

In het onderzoek dat nu door de RCE en de hoogleraar en technisch uitvoeringsdeskundige wordt verricht, weeg ik uiteraard ook de oplossingen mee die door andere partijen worden aangedragen. Tot nu toe heeft Rijkswaterstaat sinds 21 september jl. 14 voorstellen voor oplossingen ontvangen, waarvan er inmiddels 11 zijn beoordeeld. Op basis van de expertise binnen RWS biedt geen van deze voorstellen tot nu toe een uitvoerbare oplossing voor behoud van vuurtoren Lange Jaap. Ik heb grote waardering voor het feit dat partijen uit eigener beweging voorstellen doen voor de vuurtoren. Ik laat deze voorstellen in het kader van het aanvullende onderzoek nogmaals beoordelen door de RCE en de hoogleraar Maljaars en technisch uitvoeringsdeskundige Spelt.

Indien uit het onderzoek door de hoogleraar, de technisch uitvoeringsdeskundige en de RCE blijkt dat Lange Jaap niet gestut kan worden en ook niet behouden kan blijven in welke vorm dan ook, dan zal de toren veilig gedemonteerd moeten worden. Omdat nu niet voor de constructieve veiligheid kan worden ingestaan, in combinatie met het risico op omvallen zeker in geval van een eventuele storm is het van belang om na de uitkomsten van het onderzoek eind januari 2022 dan ook snel te kunnen handelen. Zeker aangezien de voorbereidingen hiervoor veel tijd kosten, laat ik vooruitlopend op de besluitvorming eind januari 2022 Rijkswaterstaat in overleg met de gemeente en de RCE het scenario van het eventueel demonteren van de vuurtoren voorbereiden.

Ik wil echter benadrukken dat ik het besluit daarover pas neem nadat ik de adviezen van de hoogleraar, de technisch uitvoeringsdeskundige en de RCE heb ontvangen. Uiteraard zal ik met de gemeente Den Helder samen optrekken in een vergunningentraject en het informeren en betrekken van de inwoners over de uitkomsten van de onderzoeken en het vervolgtraject als er een besluit is genomen.

#### Verleden beheer en onderhoud vuurtoren Kijkduin

Ik heb Rijkswaterstaat naar aanleiding van de ontstane situatie gevraagd om een reconstructie op hoofdlijnen te laten opstellen inzake het beheer van de Lange Jaap sinds 1988. Dit overzicht bevat alle onderzoeken en onderhoudsmaatregelen die sinds 1988 zijn uitgevoerd en Rijkswaterstaat heeft kunnen herleiden. Het overzicht treft u als bijlage bij deze Kamerbrief. De stukken waar in de tijdslijn naar verwezen wordt, zijn terug te vinden op de website van de Rijkswaterstaat<sup>1</sup>. Uit het overzicht blijkt dat er onvoldoende aandacht is gegeven aan het onderhouden en renoveren van de vuurtoren Lange Jaap. Tot mijn spijt moet worden geconcludeerd dat Rijkswaterstaat weliswaar reguliere inspecties en verdiepende onderzoeken heeft uitgevoerd en enkele herstelmaatregelen heeft gedaan, maar geen structurele maatregelen heeft getroffen om de opgetreden degradatie van de constructie tegen te gaan of te beperken. Vanwege de monumentale status, de bijzondere constructie en bijbehorende onzekerheden is steeds met

<sup>1</sup> [rws.nl/langejaap](https://rws.nl/langejaap)



vervolgonderzoeken geprobeerd meer zekerheid te verkrijgen over de mogelijke maatregelen, zoals het verhelpen of stoppen van vochtdoorslag en scheurvorming, in plaats van dat er daadwerkelijk maatregelen zijn uitgevoerd.

Ministerie van  
Infrastructuur en  
Waterstaat

Deze situatie had niet zo ver mogen komen. RWS heeft een zorgplicht voor monumenten en deze is onvoldoende ingevuld.

Ons kenmerk  
RWS-2021/42266

De tijdslijn van Rijkswaterstaat bevat een aantal hiaten, zoals waarom er aan de bevindingen van enkele onderzoeken geen vervolg is gegeven. Om deze hiaten op te helderen, mogelijke externe signalen te achterhalen en om lessen te trekken uit de gang van zaken, heb ik de Secretaris-Generaal van het ministerie van Infrastructuur en Waterstaat gevraagd om een extern onderzoek uit te laten voeren om het doorlopen proces van de afgelopen jaren te evalueren. Vanwege de mogelijke externe signalen wil ik ook de relevante omgevingspartijen zoals Huisduïner Belang betrekken. De voorbereidingen daarvoor zijn inmiddels getroffen, zodat er op zeer korte termijn gestart kan worden. Uw Kamer wordt geïnformeerd over de uitkomsten van dit onderzoek.

#### Beheer en onderhoud vuurtorens

Er zijn 18 monumentale vuurtorens in beheer bij Rijkswaterstaat, waaronder vuurtoren Lange Jaap. Zoals aan u gemeld op 21 september jl. wordt gekeken of dit probleem bij meerdere vuurtorens speelt. Tien vuurtorens zijn dit jaar geïnspecteerd. Twee vuurtorens zijn vorig jaar reeds geïnspecteerd. Hieruit blijkt dat de constructieve veiligheid van de geïnspecteerde vuurtorens niet in het geding is. Bij de andere vijf vuurtorens worden de inspecties dit jaar nog afgerond. De definitieve rapporten worden voor het einde van het jaar verwacht. Ook ben ik met de RCE in gesprek over een gezamenlijke visie op de toekomst van monumentale vuurtorens in Nederland. Over het geheel van de uitkomsten van de inspectierapporten van de vuurtorens zal ik u nader informeren.

#### Tot slot

Helaas moet ik concluderen dat er fouten zijn gemaakt en er te lang geen structureel onderhoud is uitgevoerd aan vuurtoren Lange Jaap. Dit had anders gemoeten. Ik begrijp dat voor omwonenden en maar ook veel andere mensen de vuurtoren de Lange Jaap nauw aan het hart ligt. Daarom wil ik alles op alles zetten om de omgeving snel duidelijkheid te geven over de toekomst van de Lange Jaap. Over de uitkomsten van de in deze brief genoemde onderzoeken en de vervolgstappen zal ik uw Kamer op de hoogte houden.

Hoogachtend,

DE MINISTER VAN INFRASTRUCTUUR EN WATERSTAAT,

drs. B. Visser

Ministerie van Infrastructuur  
en Waterstaat

> Retouradres Postbus 20901 2500 EX DEN HAAG

De voorzitter van de Tweede Kamer  
der Staten-Generaal  
Postbus 20018  
2500 EA DEN HAAG

**Ministerie van  
Infrastructuur en  
Waterstaat**

Rijnstraat 8  
2515 XP Den Haag  
Postbus 20901  
2500 EX DEN HAAG  
T 070-456 00 00  
F 070-456 11 11

**Ons kenmerk**  
RWS-2021/43022

**Bijlage(n)**  
2

Datum  
Betreft Vervolgaanpak vuurtoren Kijkduin

Geachte voorzitter,

Op 21 september jl. is uw Kamer geïnformeerd (briefkenmerk: 35925-XII-5) dat de Gemeente Den Helder op advies van Rijkswaterstaat (RWS) de omgeving van de monumentale vuurtoren Kijkduin in Den Helder, beter bekend als 'Lange Jaap', per direct heeft moeten afsluiten, omdat niet voor de constructieve veiligheid kon worden ingestaan. Het risico op omvallen, zeker in geval van storm is dusdanig dat de omgeving veilig moest worden gesteld. Al langer was bekend dat er aan de vuurtoren onderhoud nodig is. Uit een nieuwe inspectie bleek echter dat er lange scheuren zijn ontstaan in de wanden, waardoor directe afzetting nodig was. Uit de vele reacties die het ministerie heeft ontvangen, waaronder de duizenden kaarten met de oproep om Lange Jaap te behouden, blijkt hoe zeer mensen uit de omgeving en ver daarbuiten zijn gehecht aan de beeldbepalende toren.

Met deze brief informeer ik u over de uitkomsten van het nadere onderzoek van ingenieursbureau Rotterdam, TNO en PT Structural (zie bijlage) naar de constructieve veiligheid van Lange Jaap en de vervolgaanpak. Ook informeer ik uw Kamer over de reconstructie die is gemaakt van het beheer van de vuurtoren Lange Jaap in de afgelopen jaren. Tot slot wordt u geïnformeerd over het onderzoek naar de staat van de andere monumentale vuurtorens van Rijkswaterstaat. Separaat ontvangt u de beantwoording van de vragen van de leden Heerema (VVD) en Geurts (CDA).

*Uitkomsten aanvullend extern onderzoek*

Het onderzoek van het ingenieursbureau Rotterdam, TNO en PT Structural (hierna Ingenieursbureau Rotterdam) bevestigt dat de actuele situatie als potentieel onveilig moet worden aangemerkt. Dit betekent dat de toren niet betreden mag worden en niemand in de buurt van de toren mag komen. De huidige afzetting, waardoor de weg en weilanden in een straal van 70 meter afgesloten zijn, moet daarom gehandhaafd blijven. Het onderzoek van ingenieursbureau Rotterdam stelt dat aanvullende berekeningen niet kunnen resulteren in een betrouwbaar advies over de constructieve veiligheid van de vuurtoren.

Er zijn ook toekomstscenario's in beeld gebracht, waarbij de volgende hoofdopties te onderscheiden zijn, namelijk: 1) de toren behouden en herstellen, 2) de toren (tijdelijk) demonteren en herbouwen en 3) de toren slopen. Uit het onderzoeksrapport worden de meeste scenario's voor het herstel van de toren als technisch onhaalbaar of praktisch niet toepasbaar aangemerkt. De conclusie van het ingenieursbureau Rotterdam wordt door Rijkswaterstaat onderschreven.

Ministerie van  
Infrastructuur en  
Waterstaat

Ons kenmerk  
RWS-2021/42266

De conclusie uit het rapport van ingenieursbureau Rotterdam zal voor velen hard aankomen. Ik betreur ten zeerste dat de staat van deze monumentale vuurtoren, die in beheer is van Rijkswaterstaat en waarvoor zij een zorgplicht heeft, zodanig slecht is geworden. Dit had niet mogen gebeuren. Later in deze brief ga ik nader in op hoe deze situatie heeft kunnen ontstaan en mijn vervolgstappen.

#### *Dilemma*

In het verlengde van het rapport merkt Rijkswaterstaat op dat er theoretisch mogelijkheden zijn om scheuren in gietijzer te repareren, maar waarbij het zeer onzeker is of dit uitvoerbaar is in de vuurtoren Lange Jaap. Een beperkende factor die zwaar meeweegt is namelijk de stabiliteit van de vuurtoren. De huidige situatie verslechtert bovendien verder in de tijd. Het onderzoeksrapport geeft aan dat er een progressieve toename is in het aantal scheuren en in de groeisnelheid. Een belangrijke belemmering is dat de toren en nabije omgeving niet veilig betreden kunnen worden om herstel- of stutwerkzaamheden uit te voeren in of aan de vuurtoren. Dit maakt dat er vooralsnog geen mogelijkheden lijken te zijn om de toren tijdelijk te stutten. Diezelfde belemmering geldt ook voor de monitoring van de actuele veiligheidssituatie: die kan enkel visueel van afstand plaatsvinden. Ook als met onbemande inspecties, zoals met drones, zou blijken dat de scheuren over een bepaalde tijd nauwelijks groeien, kan hieruit volgens rapport van het ingenieursbureau Rotterdam geen gewijzigd veiligheidsoordeel volgen, omdat de scheuren niet gelijkmatig in de tijd groeien.

Uit het bovenstaande moet worden opgemaakt dat de vuurtoren nu als onveilig wordt beoordeeld en dat goede monitoring van de actuele veiligheidssituatie praktisch onmogelijk is. Het stormseizoen loopt bovendien tot 15 april. Dat maakt dat deze situatie niet lang houdbaar is. Dat plaatst mij voor een dilemma, omdat de huidige staat van de vuurtoren in combinatie met een eventuele storm gelet op het seizoen vraagt om snel tot een besluit te komen en mijn wens om toch nog een poging te doen om te onderzoeken of er geen mogelijkheden zijn om de vuurtoren te behouden en te herstellen.

#### *Vervolgtraject*

Daarom heeft het op dit moment mijn hoogste prioriteit om samen met de Rijksdienst voor Cultureel Erfgoed (RCE) en de gemeente Den Helder te bezien of er echt geen mogelijkheden zijn om de vuurtoren op korte termijn veilig te stutten, zodat daarna kan worden bezien of op de lange termijn niet toch nog mogelijkheden zijn om de vuurtoren te behouden en te herstellen. Hiervoor heb ik de RCE, hoogleraar Maljaars en technisch uitvoeringsdeskundige Spelt gevraagd om een aanvullend onderzoek uit te voeren of de vuurtoren op de korte termijn gestut en voor de lange termijn behouden kan worden. Zij zijn inmiddels gestart. Ook de conclusies uit het onderzoeksrapport worden door hen getoetst om er zeker van te zijn dat er geen mogelijke oplossingen over het hoofd zijn gezien. De verwachting is dat het onderzoek van de RCE en de hoogleraar en de technisch

uitvoeringsdeskundige naar mogelijk behoud van de toren op korte termijn door middel van stutten en herstel voor de toekomst medio januari 2022 voldoende zijn uitgewerkt om eind januari een besluit te nemen over toekomst van vuurtoren Lange Jaap.

Ministerie van  
Infrastructuur en  
Waterstaat

Ons kenmerk  
RWS-2021/42266

#### Tussenliggende periode

In het onderzoek dat nu door de RCE en de hoogleraar en technisch uitvoeringsdeskundige wordt verricht, weeg ik uiteraard ook de oplossingen mee die door andere partijen worden aangedragen. Tot nu toe heeft Rijkswaterstaat sinds 21 september jl. 14 voorstellen voor oplossingen ontvangen, waarvan er inmiddels 11 zijn beoordeeld. Op basis van de expertise binnen RWS biedt geen van deze voorstellen tot nu toe een uitvoerbare oplossing voor behoud van vuurtoren Lange Jaap. Ik heb grote waardering voor het feit dat partijen uit eigener beweging voorstellen doen voor de vuurtoren. Ik laat deze voorstellen in het kader van het aanvullende onderzoek nogmaals beoordelen door de RCE en de hoogleraar Maljaars en technisch uitvoeringsdeskundige Spelt.

Indien uit het onderzoek door de hoogleraar, de technisch uitvoeringsdeskundige en de RCE blijkt dat Lange Jaap niet gestut kan worden en ook niet behouden kan blijven in welke vorm dan ook, dan zal de toren veilig gedemonteerd moeten worden. Omdat nu niet voor de constructieve veiligheid kan worden ingestaan, in combinatie met het risico op omvallen zeker in geval van een eventuele storm is het van belang om na de uitkomsten van het onderzoek eind januari 2022 dan ook snel te kunnen handelen. Zeker aangezien de voorbereidingen hiervoor veel tijd kosten, laat ik vooruitlopend op de besluitvorming eind januari 2022 Rijkswaterstaat in overleg met de gemeente en de RCE het scenario van het eventueel demonteren van de vuurtoren voorbereiden.

Ik wil echter benadrukken dat ik het besluit daarover pas neem nadat ik de adviezen van de hoogleraar, de technisch uitvoeringsdeskundige en de RCE heb ontvangen. Uiteraard zal ik met de gemeente Den Helder samen optrekken in een vergunningentraject en het informeren en betrekken van de inwoners over de uitkomsten van de onderzoeken en het vervolgtraject als er een besluit is genomen.

#### Verleden beheer en onderhoud vuurtoren Kijkduin

Ik heb Rijkswaterstaat naar aanleiding van de ontstane situatie gevraagd om een reconstructie op hoofdlijnen te laten opstellen inzake het beheer van de Lange Jaap sinds 1988. Dit overzicht bevat alle onderzoeken en onderhoudsmaatregelen die sinds 1988 zijn uitgevoerd en Rijkswaterstaat heeft kunnen herleiden. Het overzicht treft u als bijlage bij deze Kamerbrief. De stukken waar in de tijdslijn naar verwezen wordt, zijn terug te vinden op de website van de Rijkswaterstaat<sup>1</sup>. Uit het overzicht blijkt dat er onvoldoende aandacht is gegeven aan het onderhouden en renoveren van de vuurtoren Lange Jaap. Tot mijn spijt moet worden geconcludeerd dat Rijkswaterstaat weliswaar reguliere inspecties en verdiepende onderzoeken heeft uitgevoerd en enkele herstelmaatregelen heeft gedaan, maar geen structurele maatregelen heeft getroffen om de opgetreden degradatie van de constructie tegen te gaan of te beperken. Vanwege de monumentale status, de bijzondere constructie en bijbehorende onzekerheden is steeds met

---

<sup>1</sup> [rws.nl/langejaap](https://rws.nl/langejaap)

vervolgonderzoeken geprobeerd meer zekerheid te verkrijgen over de mogelijke maatregelen, zoals het verhelpen of stoppen van vochtdoorslag en scheurvorming, in plaats van dat er daadwerkelijk maatregelen zijn uitgevoerd.

Ministerie van  
Infrastructuur en  
Waterstaat

Deze situatie had niet zo ver mogen komen. RWS heeft een zorgplicht voor monumenten en deze is onvoldoende ingevuld.

Ons kenmerk  
RWS-2021/42266

De tijdlijn van Rijkswaterstaat bevat een aantal hiaten, zoals waarom er aan de bevindingen van enkele onderzoeken geen vervolg is gegeven. Om deze hiaten op te helderen, mogelijke externe signalen te achterhalen en om lessen te trekken uit de gang van zaken, heb ik de Secretaris-Generaal van het ministerie van Infrastructuur en Waterstaat gevraagd om een extern onderzoek uit te laten voeren om het doorlopen proces van de afgelopen jaren te evalueren. Vanwege de mogelijke externe signalen wil ik ook de relevante omgevingspartijen zoals Huisduiner Belang betrekken. De voorbereidingen daarvoor zijn inmiddels getroffen, zodat er op zeer korte termijn gestart kan worden. Uw Kamer wordt geïnformeerd over de uitkomsten van dit onderzoek.

#### Beheer en onderhoud vuurtorens

Er zijn 18 monumentale vuurtorens in beheer bij Rijkswaterstaat, waaronder vuurtoren Lange Jaap. Zoals aan u gemeld op 21 september jl. wordt gekeken of dit probleem bij meerdere vuurtorens speelt. Tien vuurtorens zijn dit jaar geïnspecteerd. Twee vuurtorens zijn vorig jaar reeds geïnspecteerd. Hieruit blijkt dat de constructieve veiligheid van de geïnspecteerde vuurtorens niet in het geding is. Bij de andere vijf vuurtorens worden de inspecties dit jaar nog afgerond. De definitieve rapporten worden voor het einde van het jaar verwacht. Ook ben ik met de RCE in gesprek over een gezamenlijke visie op de toekomst van monumentale vuurtorens in Nederland. Over het geheel van de uitkomsten van de inspectierapporten van de vuurtorens zal ik u nader informeren.

#### Tot slot

Helaas moet ik concluderen dat er fouten zijn gemaakt en er te lang geen structureel onderhoud is uitgevoerd aan vuurtoren Lange Jaap. Dit had anders gemoeten. Ik begrijp dat voor omwonenden en maar ook veel andere mensen de vuurtoren de Lange Jaap nauw aan het hart ligt. Daarom wil ik alles op alles zetten om de omgeving snel duidelijkheid te geven over de toekomst van de Lange Jaap. Over de uitkomsten van de in deze brief genoemde onderzoeken en de vervolgstappen zal ik uw Kamer op de hoogte houden.

Hoogachtend,

DE MINISTER VAN INFRASTRUCTUUR EN WATERSTAAT,

drs. B. Visser

# Persbericht Rijkswaterstaat

.....

## **Uiterste poging behoud Lange Jaap**

Rijkswaterstaat en de Rijksdienst voor Cultureel Erfgoed (RCE) doen een ultieme poging om vuurtoren de Kijkduin in Den Helder te stutten. Samen hebben zij een hoogleraar en een expert ingeschakeld om dit op korte termijn te onderzoeken. Binnen dit onderzoek wordt nogmaals gekeken of er voor de lange termijn toch nog mogelijkheden zijn om de vuurtoren te behouden.

## **Toren is onveilig**

Scheuren in de wand van de toren en in de vloeren, zwelroest in de voegen, inwendige spanningen, ingeteerde bouten bedreigen de constructieve veiligheid. Het uitgevoerde externe onderzoek door ingenieursbureau Rotterdam geeft aan dat de bouwkundige situatie van de toren ineens kan verslechteren. De toren is onveilig: daarom is de omgeving van de vuurtoren sinds september afgezet. Dat betekent dat mensen geen herstel- of stutwerkzaamheden in en aan de toren kunnen verrichten. Deze situatie vraagt om een besluit op korte termijn over de toekomst van Lange Jaap.

## **Verslechtering door uitstel**

Vanwege de monumentale status en de bijzondere constructie is steeds met vervolgonderzoeken geprobeerd meer zekerheid te verkrijgen over de mogelijkheden om het stoppen van vochtdoorslag en scheurvorming te verhelpen, in plaats van dat er daadwerkelijk maatregelen zijn uitgevoerd. Rijkswaterstaat erkent en betreurt dat zij niet haar verantwoordelijkheid is nagekomen om goed voor Lange Jaap te zorgen. Een extern onderzoek wordt uitgevoerd om het doorlopen proces van de afgelopen jaren te evalueren en hiervan te leren om herhaling in de toekomst te voorkomen.

## **Opties en besluit**

Door het ingenieursbureaus Rotterdam, TNO en PT Structural zijn verschillende toekomstscenario's geschetst. Hieruit kan worden geconcludeerd dat er vooralsnog geen mogelijkheden lijken te zijn om de toren veilig te benaderen, waardoor het tijdelijk stutten of uitvoeren van herstelwerkzaamheden als opties afvallen. Rijkswaterstaat heeft, naast het genoemde onderzoek de afgelopen maanden van experts en betrokkenen, 14 ideeën ontvangen en beoordeeld voor herstel van Lange Jaap. Zowel de uitkomsten van de ingenieursbureaus als deze ideeën worden door de hoogleraar en expert nogmaals beoordeeld.

De verwachting is dat dit onderzoek medio januari 2022 voldoende is uitgewerkt om eind januari een beslissing te nemen over de toekomst van Lange Jaap.

## **Overleg**

Rijkswaterstaat is zich bewust van de belangrijke rol die dit monument speelt in de geschiedenis en het leven van mensen in Den Helder en omgeving. Rijkswaterstaat wil aan de hand van een brede participatie met betrokkenen van de vuurtoren in gesprek gaan over de conclusies van de rapporten, de eventuele mogelijkheden om de vuurtoren toch te kunnen behouden en de vervolgstappen. Alle beschikbare rapporten en bevindingen worden op een openbare website gedeeld (de link is [rws.nl/langejaap](https://rws.nl/langejaap)).

-----  
*Mededeling aan redacties (niet voor publicatie)*

Voor meer informatie kunt u contact opnemen met 

Datum: 9 december 2021

.....  
Water. Wegen. Werken. Rijkswaterstaat.

A-B Alleen gebruiken bij reactieve communicatie vóór woensdag 8 december 2021.

## Q&A

A	<b>Klopt het dat er woensdag een Kamerbrief wordt verzonden over nieuws over de vuurtoren?</b>	We verwachten binnenkort de Tweede Kamer te informeren over de bevindingen omtrent de status van de vuurtoren. Omwille van de grote maatschappelijke betrokkenheid gaan wij dit combineren met uitgebreide communicatie. U krijgt hierover z.s.m meer informatie.
B	<b>Is dit niet laat?</b>	Wij realiseren ons dat u enige tijd geen updates heeft ontvangen maar dit dossier is zeer complex en kent vele betrokkenen. Hierdoor was eerdere besluitvorming helaas niet haalbaar.
1	<b>Waarom is het nu onveilig?</b>	Door scheuren in de wand kunnen de krachten van deze ruim 500.000 kilo wegende toren niet meer goed worden verdeeld over de structuur. Er zijn zwakke delen in de wanden ontstaan. In het ergste geval kan dit leiden tot het omvallen van de vuurtoren.
2	<b>Hoe is dit ontdekt?</b>	De toren heeft last van lekkages. Er komt vocht door de voegen en ramen naar binnen. Onderzoek naar deze lekkages bracht aan het licht dat er scheuren in de wand zijn ontstaan.
3	<b>Wanneer is dit ontdekt?</b>	Op donderdag 16 september jl. is door de onderzoeksbureaus aan Rijkswaterstaat gerapporteerd dat er scheuren in de wanden zijn ontdekt.
4	<b>Wat is de oorzaak?</b>	De toren dateert al van 1877 en is van gietijzer gemaakt. Deze platen zijn op elkaar gemonteerd met ijzercement tussen de voegen. Ook zijn de platen aan elkaar bevestigd met bouten. De vloeren aan de binnenkant vertonen al langer scheuren. Lekkages hebben bijgedragen aan roestvorming en omdat roest meer plaats inneemt is er druk op de platen van de schacht ontstaan waardoor deze zijn gesprongen.
5	<b>Hoe heeft het zo ver kunnen komen?</b>	Rijkswaterstaat heeft weliswaar reguliere inspecties en onderzoeken uitgevoerd en enkele herstelwerkzaamheden uitgevoerd, maar door de jaren heen geen structurele maatregelen getroffen om degradatie van de constructie tegen te gaan of te beperken.
6	<b>Hoe voorkomt RWS dat dit nog een 2<sup>e</sup> keer gebeurt?</b>	Er zijn 18 monumentale vuurtorens in beheer bij Rijkswaterstaat. Dertien vuurtorens zijn inmiddels geïnspecteerd en de resterende vijf volgen nog dit jaar waarna eind dit jaar het definitieve rapport wordt verwacht. Deze rapporten zullen ook op de website gepubliceerd worden. De constructieve veiligheid bij de reeds geïnspecteerde vuurtorens is niet in het geding.

7	<b>Op 7 oktober heeft u het rapport ontvangen. Wat heeft u de afgelopen periode gedaan?</b>	<p>Na ontvangst zijn er verschillende acties genomen:</p> <ul style="list-style-type: none"> <li>- Doorrekeningen gemaakt.</li> <li>- Aangedragen hulp en oplossingen van bedrijven en betrokkenen zijn beoordeeld op haalbaarheid.</li> </ul> <p>Dit omdat Rijkswaterstaat het dilemma onderkent dat de uitkomst van het onderzoek weinig ruimte lijkt te bieden voor behoud van de vuurtoren. Daarnaast is de toren niet toegankelijk.</p>
8	<b>Wat gaat u doen om de veiligheid te waarborgen en instorting te voorkomen?</b>	De veiligheid is gewaarborgd door de aangebrachte afzetting in een straal van 70 meter rond de vuurtoren. De verantwoordelijkheid ligt hiervoor bij de gemeente Den Helder.
9	<b>Komt dit door achterstallig onderhoud?</b>	Ondanks het feit dat Rijkswaterstaat reguliere inspecties en onderzoeken heeft uitgevoerd en enkele herstelwerkzaamheden heeft gedaan, zijn er geen structurele maatregelen getroffen op optredende degradatie van de constructie tegen te gaan. Er kan echter niet achteraf worden vastgesteld of de huidige situatie voorkomen had kunnen worden.
10	<b>Hoe gaat het nu verder met de Lange Jaap?</b>	<p>De prioriteit lag aanvankelijk bij het zorgen voor een veilige situatie. Door ingenieurs is ook daadwerkelijk vastgesteld dat niet vast te stellen is dat de toren veilig is. De onderzoeksbureaus hebben scenario's onderzocht, die op hoofdlijnen kunnen worden onderverdeeld in drie categorieën:</p> <ol style="list-style-type: none"> <li>1. de vuurtoren behouden en herstellen,</li> <li>2. tijdelijk demonteren en terugbouwen</li> <li>3. definitief demonteren en niet terugbouwen.</li> </ol> <p>De komende periode zal Rijkswaterstaat samen met de RCE en de twee deskundigen een uiterste poging doen om te onderzoeken of de toren behouden kan blijven. Zij zijn gevraagd de rapporten en suggesties die van marktpartijen en betrokkenen zijn ontvangen nogmaals te beoordelen. Daarna neemt de minister een besluit over hoe verder met de Lange Jaap.</p>
11	<b>Er wordt nu een deskundige/professor/hoogleraar ingehuurd. Hoe luidt de opdracht?</b>	<p>De opdracht is tweeledig:</p> <ul style="list-style-type: none"> <li>- Is er een optie om de toren toch constructief veilig te stellen?</li> <li>- Zijn er toch nog opties om toch de toren te behouden?</li> </ul>
12	<b>RWS / minister geeft aan dat herstel van de vuurtoren niet realistisch is. Waarom kan RWS de vuurtoren niet herstellen?</b>	De theoretische mogelijkheid om te repareren vereist dat er een veilige toegang kan worden gegarandeerd voor uitvoerend personeel. Dat is niet mogelijk totdat de toren veilig is gestut.
13	<b>Staat de vuurtoren op instorten?</b>	Verwijzen naar antwoord 1. Valt niet te voorspellen vandaar de veiligheidsmaatregelen en



		afzettingen. Daarnaast bevinden wij ons tot 15 april in het zogenaamde 'stormseizoen'.
14	<b>Wat gebeurt er in de tussentijd met de toren? / hoe voorkomt RWS dat de toren omvalt?</b>	De bestaat dat de huidige situatie snel kan verslechteren. Daarom worden de nu geldende maatregelen ter plaatse, gehandhaafd en waar nodig verder uitgebreid. RWS heeft de voorbereidingen gestart voor het eventueel gecontroleerd demonteren van de vuurtoren.
15	<b>Hoe monitoren we nu de situatie?</b>	We kunnen nu alleen monitoren op afstand. (metafoor) Vergelijkbaar met een sterretje in de autoruit. Dat kan lang klein blijven, maar kan evenzeer doorschieten.
16	<b>Wat betekent dit voor de monumentale status van de vuurtoren?</b>	Voor de monumentale status betekent dit dat bij werkzaamheden voor de instandhouding rekening gehouden moet worden met de monumentale waarden. De status van rijksmonument heeft als effect dat het complex is om onderhoud uit te voeren aan de Lange Jaap, omdat niet alle materialen en oplossingen zijn toegestaan door de eisen die horen bij de monumentale status. Hierover voert Rijkswaterstaat overleg met de gemeente en met de Rijksdienst voor het Cultureel Erfgoed (RCE). Pas nadat de gemeente daarvoor vergunning heeft verleend kunnen werkzaamheden worden uitgevoerd.
17	<b>Wat gebeurt er met de apparatuur op de vuurtoren?</b>	De gebruikers waarvoor de toren een nautische en/of facilitaire functie heeft, zijn al betrokken bij deze onderzoeksfase. Ook zijn er terugval opties indien de voorzieningen in de vuurtoren uitvallen of de toren langer ontoegankelijk blijft.
18	<b>Blijft de lamp branden?</b>	Het functioneren van de lamp is volledig geautomatiseerd en blijft dus branden. In het geval van een storing is het echter niet mogelijk om dit ter plaatse op te lossen vanwege de veiligheidssituatie.
19	<b>Hoe wordt de omgeving betrokken bij de keuze van een oplossing?</b>	De bevolking is enorm betrokken bij de ontwikkelingen rondom de vuurtoren. Een voorbeeld hiervan zijn de vele ansichtkaarten die wij hebben ontvangen en de reacties in de media. Dit motiveert ons om gezamenlijk een goede oplossing te vinden. De inbreng van de bewoners bestaat uit twee delen: <ul style="list-style-type: none"> <li>A. Tot half januari bestaat er de mogelijkheid om ideeën in te dienen om een ultieme poging te doen om de vuurtoren in deze huidige vorm te behouden.</li> <li>B. Indien er geen passende oplossing is gevonden, wordt de vuurtoren gecontroleerd afgebroken en volgt de</li> </ul>

		<u>participatiefase</u> met de bevolking om met elkaar de toekomst van Lange Jaap te bepalen.
20	<b>Waar kunnen mensen terecht voor aanvullende informatie en ideeën?</b>	Via de website van Rijkswaterstaat is er een portal beschikbaar die leidt naar: <ul style="list-style-type: none"> <li>- Documenten en rapporten aangaande de vuurtoren.</li> </ul> (verkorte link <a href="https://rws.nl/langejaap">rws.nl/langejaap</a> )
23	<b>Indien de vuurtoren behouden kan blijven, welke functies/activiteiten kunnen dan plaatsvinden.</b>	Dit is afhankelijk van de dan gekozen oplossing, zoals bijvoorbeeld de beschikbare ruimte, toegestane vloerbelasting etc.
22	<b>Is er voldoende budget beschikbaar voor een complete herbouw of grondige renovatie?</b>	Ieder scenario brengt kosten met zich mee. De hoogte hangt af van het uiteindelijke scenario waar voor gekozen wordt. Hierover moeten afspraken worden gemaakt binnen het ministerie van I&W en Financieel-Economische Zaken (FEZ) zodra er zicht is op de hoogte van de kosten van de scenario's.
25	<b>Betekent dit ook dat andere onderdelen van het areaal van RWS zoals sluzen, bruggen en stuwen slecht onderhouden worden en mogelijk kunnen instorten?</b>	In onze afwegingen is veiligheid het belangrijkste criterium. Dit geldt voor wegen, vaarwegen en het hoofdwatersysteem.
26	<b>De vuurtoren van Scheveningen (1875) is ook van gietijzer. Wat is de staat hiervan?</b>	Hoewel de constructieve veiligheid van deze vuurtoren niet in het geding is, is in delen van deze vuurtoren ook beginnende scheurvorming geconstateerd. Hierop vindt monitoring plaats. Voor het benodigde onderhoud en vervolgplan worden maatregelen getroffen om herhaling van de situatie in Den Helder te voorkomen. De vuurtoren is veilig!
27	<b>Wie is hier nu verantwoordelijk voor de ontstane situatie?</b>	De reconstructie laat zien dat over een reeks van jaren problemen zijn vastgesteld, maar dat er te weinig is gedaan om de teruglopende conditie van de Lange Jaap structureel aan te pakken. Voor zover u daar iemand op wil aanspreken, moet u bij mij zijn. Ik ben als minister verantwoordelijk. En ik voel die verantwoordelijkheid ook.
28	<b>Volgen er personele consequenties?</b>	Er is hier sprake van het falen van het proces en niet van een persoon.
29	<b>Wat zegt u tegen de inwoners van Den Helder?</b>	Dat dit overduidelijk niet goed is gegaan. Rijkswaterstaat heeft een reconstructie gemaakt van het beheer en onderhoud van de Lange Jaap. Daaruit lijkt dat diverse malen problemen zijn vastgesteld en dat er te weinig is gedaan om de teruglopende conditie van Lange Jaap structureel aan te pakken. In de reconstructie zitten ook veel

		<p>witte vlekken. Daarom laat een commissie onder leiding van de hoogste ambtenaar van IenW onderzoek doen. Zodat we hier van kunnen leren en we voorkomen dat dezelfde fouten nog eens gemaakt worden.</p>
30	<b>Waarom zegt u gewoon niet sorry?</b>	<p>Dit is overduidelijk niet goed gegaan. Dat spijt mij echt ten zeerste. Datzelfde geldt voor Rijkswaterstaat.</p>



Mini Zie opmerkingen, graag meenemen en op terugkomen op communicatie eerder dan de onderzoeken die lopen. Er zijn ook kamervragen gesteld, dus lijkt me handig om stavaza ook op een staf te bespreken.

Bestuursstaf

straat 8

XP Den Haag

Postbus 20906

2500 EX Den Haag

T 088 797 00 50

www.rijkswaterstaat.nl

**Contactpersoon**

Karen van Vianen

adviseur productie

M 06 15 66 01 41

karen.van.vianen@rws.nl

**Datum**

29 september 2021

**Kenmerk**

RWS-2021/33880

# nota ter informatie



Vuurtoren Lange Jaap – nadere informatie

Nadat in de vuurtoren Lange Jaap bij Den Helder grotere scheuren zijn ontdekt, zijn er verschillende acties in gang gezet en prioriteiten gesteld. Ik informeer u over de gang van zaken en het vervolg voor zover daar nu een beeld van is.

## 1<sup>e</sup> prioriteit: veiligheid

In juli-september is nader onderzoek gedaan naar scheurvorming in de wanden van Lange Jaap. Op 9 september is de melding gedaan van een lange wandscheur door de opdrachtnemer aan RWS. Toen is gevraagd om tussentijds te rapporteren als er meerdere lange scheuren werden geconstateerd. Op 16 september is een tussentijdse rapportage ontvangen van meerdere lange wandscheuren. Door de specialisten van RWS en ook door Ingenieursbureau Rotterdam en TNO is daarna de conclusie getrokken dat er sprake was van een onveilige situatie, dit is per e-mail bevestigd. Op advies van RWS heeft de gemeente Den Helder de omgeving in een straal van 70 meter afgezet om te veiligheid te kunnen waarborgen. Over de afsluiting is overleg geweest met de gemeente Den Helder en de veiligheidsregio. De perceeleigenaren zijn door RWS persoonlijk op de hoogte gesteld en de omgeving is geïnformeerd middels een persbericht.

## 2<sup>e</sup> prioriteit: andere vuurtorens

Er is nagegaan of dit probleem ook bij andere vuurtorens in beheer van RWS speelt. RWS beheert 18 monumentale vuurtorens, waaronder de Lange Jaap. Er vinden reguliere inspecties plaats om de staat van onderhoud te checken. Jaarlijks wordt het onderhoudsplan geactualiseerd op basis van aantal storingen en uitgevoerde werkzaamheden. Eens per 4 jaar vindt een fysieke inspectie plaats, ook wel conditiemeting genoemd. Als er aanleiding voor is, dan volgt een nader onderzoek naar bepaalde aspecten. De conditiemetingen worden steekproefsgewijs door een andere externe partij dan de uitvoerder van de inspectie gevalideerd.

Zes vuurtorens zijn in 2020-2021 geconserveerd, dat wil zeggen dat er onderhoud is uitgevoerd aan de buitenkant zoals het herstellen van scheuren en het uitvoeren

En nav Lange Jaap is er geen aanvullende inspectie nodig?

van schilderwerk. De vierjaarlijkse conditiemeting is na de conservering uitgevoerd en hieruit is gebleken dat de staat van het onderhoud goed is.

Datum

29 september 2021

Kenmerk

RWS-2021/33880

Bij de overige twaalf vuurtorens heeft de laatste conditiemeting in 2018-2019 plaatsgevonden. Bij elf vuurtorens (niet Lange Jaap) is de staat van onderhoud geclassificeerd als redelijk. Er zijn wel enkele gebreken geconstateerd, welke worden aangepakt via de onderhoudsprogrammering. De volgende conditiemeting is gepland in Q4 2021 voor deze elf vuurtorens. Naar aanleiding van de actualiteit bij Lange Jaap heeft RWS gevraagd om de metingen bij de andere elf vuurtorens zsm uit te voeren. De metingen zullen daarom in oktober/november plaatsvinden, de rapporten worden voor het einde van het jaar verwacht.

In de media werd ook de vuurtoren Breskens genoemd, ook een monumentale vuurtoren gemaakt van gietijzer. Echter is deze vuurtoren niet in eigendom en beheer van het Rijk, maar van de Stichting Vuurtoren Breskens. RWS neemt contact op met de stichting om de opgedane ervaringen bij Lange Jaap te delen.

### 3<sup>e</sup> prioriteit: eerdere signalen over Lange Jaap

Naast de reguliere inspecties zijn er vele onderzoeken gedaan naar de Lange Jaap. In een eerder onderzoek (rapport dd 24 september 2019) is al geconstateerd dat er zware scheurvorming is, in de vloeren, verbinding tussen vloer en wand, randverstijvers van de wand en lekkage van de wand. Daarnaast is al langer bekend dat er chroom-6 in de verf op de toren aanwezig is.

De onderzoeken worden bekeken en er wordt onderzocht welke acties er wel/niet uitgevoerd zijn, er is meer tijd voor nodig om dit goed uit te zoeken. Ik zal u hier binnen twee weken nader over informeren.

### Vervolg van Lange Jaap

Momenteel worden wederom berekeningen uitgevoerd over de constructie van de Lange Jaap op basis van de meest recente informatie. Deze berekeningen zijn nodig om beter te kunnen bepalen of de huidige constructie veilig is. Binnen een aantal weken zal de uitkomst daarvan beschikbaar zijn. Als blijkt dat stutten nodig en zinvol is, dan zal dit zsm worden gedaan. Hoe lang dit duurt is nu nog niet te zeggen, dit is afhankelijk van de uitkomsten van de berekeningen en de benodigde manier van stutten.

Voor het vervolg wordt gekeken naar 1. reparatie, 2. demontage en 3. opbouw. De verwachting is dat reparatie lastig of zelfs niet mogelijk zal zijn. Als reparatie niet mogelijk is, wordt gekeken hoe lang de Lange Jaap nog kan blijven staan. Op enig moment zal dan demontage van de toren plaats moeten vinden. Advies is om op dit moment geen uitspraak te doen over eventuele (her)opbouw van de toren. Hiervoor is eerst meer onderzoek nodig naar de mogelijkheden en de financiële consequenties van de verschillende opties. Nadat de eerder genoemde berekeningen gedaan en beoordeeld zijn, kan een inschatting gemaakt worden hoe lang er nodig is om de vervolgopties uit te werken.

In het onderzoek voor het vervolg moet ook worden meegenomen dat de toren een Rijksmonument is. De monumentale status zorgt er voor dat er een onderhoudsverplichting is, er regels zijn verbonden aan reparatie en ook dat de toren niet zomaar gedemonteerd kan worden. RWS heeft hierover overleg met de Rijksdienst voor het Cultureel Erfgoed.

Zoals aan u mondeling gemeld, is RWS maandagavond te gast geweest in de raadsvergadering van de gemeente Den Helder, waar ook een aantal bewoners en de voorzitter van het Huisduiner Belang is uitgenodigd. Hier is toelichting gegeven over de stand van zaken en welke onderzoeken nog lopen.

**Datum**  
29 september 2021  
**Kenmerk**  
RWS-2021/33880

De Directeur-Generaal Rijkswaterstaat,  
drs. M.C.A. Blom

Maar welke communicatie gaat er nog richting bewoners plaatsvinden? Welke afspraken zijn er verder met de gemeente Den Helder gemaakt over communicatie?

Betrek hierbij ook alle mediaberichten waar op verschillende onderzoeken en signalen wordt gewezen!



Minister

RWS Bestuursstaf

Rijnstraat 8  
2515 XP Den Haag  
Postbus 20906  
2500 EX Den Haag  
T 088 797 00 50  
www.rijkswaterstaat.nl

Contactpersoon

# nota ter informatie

Vuurtoren Lange Jaap – nadere informatie

Nadat in de vuurtoren Lange Jaap bij Den Helder grotere scheuren zijn ontdekt, zijn er verschillende acties in gang gezet en prioriteiten gesteld. Ik informeer u over de gang van zaken en het vervolg voor zover daar nu een beeld van is.

## 1<sup>e</sup> prioriteit: veiligheid

In juli-september is nader onderzoek gedaan naar scheurvorming in de wanden van Lange Jaap. Op 9 september is de melding gedaan van een lange wandscheur door de opdrachtnemer aan RWS. Toen is gevraagd om tussentijds te rapporteren als er meerdere lange scheuren werden geconstateerd. Op 16 september is een tussentijdse rapportage ontvangen van meerdere lange wandscheuren. Door de specialisten van RWS en ook door Ingenieursbureau Rotterdam en TNO is daarna de conclusie getrokken dat er sprake was van een onveilige situatie, dit is per e-mail bevestigd. Op advies van RWS heeft de gemeente Den Helder de omgeving in een straal van 70 meter afgezet om te veiligheid te kunnen waarborgen. Over de afsluiting is overleg geweest met de gemeente Den Helder en de veiligheidsregio. De perceeleigenaren zijn door RWS persoonlijk op de hoogte gesteld en de omgeving is geïnformeerd middels een persbericht.

## 2<sup>e</sup> prioriteit: andere vuurtorens

Er is nagegaan of dit probleem ook bij andere vuurtorens in beheer van RWS speelt. RWS beheert 18 monumentale vuurtorens, waaronder de Lange Jaap. Er vinden reguliere inspecties plaats om de staat van onderhoud te checken. Jaarlijks wordt het onderhoudsplan geactualiseerd op basis van aantal storingen en uitgevoerde werkzaamheden. Eens per 4 jaar vindt een fysieke inspectie plaats, ook wel conditiemeting genoemd. Als er aanleiding voor is, dan volgt een nader onderzoek naar bepaalde aspecten. De conditiemetingen worden steekproefsgewijs door een andere externe partij dan de uitvoerder van de inspectie gevalideerd.

Zes vuurtorens zijn in 2020-2021 geconserveerd, dat wil zeggen dat er onderhoud is uitgevoerd aan de buitenkant zoals het herstellen van scheuren en het uitvoeren

**Datum**

29 september 2021

**Kenmerk**

RWS-2021/33880

van schilderwerk. De vierjaarlijkse conditiemeting is na de conservering uitgevoerd en hieruit is gebleken dat de staat van het onderhoud goed is.

**Datum**

29 september 2021

**Kenmerk**

RWS-2021/33880

Bij de overige twaalf vuurtorens heeft de laatste conditiemeting in 2018-2019 plaatsgevonden. Bij elf vuurtorens (niet Lange Jaap) is de staat van onderhoud geclassificeerd als redelijk. Er zijn wel enkele gebreken geconstateerd, welke worden aangepakt via de onderhoudsprogrammering. De volgende conditiemeting is gepland in Q4 2021 voor deze elf vuurtorens. Naar aanleiding van de actualiteit bij Lange Jaap heeft RWS gevraagd om de metingen bij de andere elf vuurtorens zsm uit te voeren. De metingen zullen daarom in oktober/november plaatsvinden, de rapporten worden voor het einde van het jaar verwacht.

In de media werd ook de vuurtoren Breskens genoemd, ook een monumentale vuurtoren gemaakt van gietijzer. Echter is deze vuurtoren niet in eigendom en beheer van het Rijk, maar van de Stichting Vuurtoren Breskens. RWS neemt contact op met de stichting om de opgedane ervaringen bij Lange Jaap te delen.

3<sup>e</sup> prioriteit: eerdere signalen over Lange Jaap

Naast de reguliere inspecties zijn er vele onderzoeken gedaan naar de Lange Jaap. In een eerder onderzoek (rapport dd 24 september 2019) is al geconstateerd dat er zware scheurvorming is, in de vloeren, verbinding tussen vloer en wand, randverstijvers van de wand en lekkage van de wand. Daarnaast is al langer bekend dat er chroom-6 in de verf op de toren aanwezig is.

De onderzoeken worden bekeken en er wordt onderzocht welke acties er wel/niet uitgevoerd zijn, er is meer tijd voor nodig om dit goed uit te zoeken. Ik zal u hier binnen twee weken nader over informeren.

Vervolg van Lange Jaap

Momenteel worden wederom berekeningen uitgevoerd over de constructie van de Lange Jaap op basis van de meest recente informatie. Deze berekeningen zijn nodig om beter te kunnen bepalen of de huidige constructie veilig is. Binnen een aantal weken zal de uitkomst daarvan beschikbaar zijn. Als blijkt dat stutten nodig en zinvol is, dan zal dit zsm worden gedaan. Hoe lang dit duurt is nu nog niet te zeggen, dit is afhankelijk van de uitkomsten van de berekeningen en de benodigde manier van stutten.

Voor het vervolg wordt gekeken naar 1. reparatie, 2. demontage en 3. opbouw. De verwachting is dat reparatie lastig of zelfs niet mogelijk zal zijn. Als reparatie niet mogelijk is, wordt gekeken hoe lang de Lange Jaap nog kan blijven staan. Op enig moment zal dan demontage van de toren plaats moeten vinden. Advies is om op dit moment geen uitspraak te doen over eventuele (her)opbouw van de toren. Hiervoor is eerst meer onderzoek nodig naar de mogelijkheden en de financiële consequenties van de verschillende opties. Nadat de eerder genoemde berekeningen gedaan en beoordeeld zijn, kan een inschatting gemaakt worden hoe lang er nodig is om de vervolgopties uit te werken.

In het onderzoek voor het vervolg moet ook worden meegenomen dat de toren een Rijksmonument is. De monumentale status zorgt er voor dat er een onderhoudsverplichting is, er regels zijn verbonden aan reparatie en ook dat de toren niet zomaar gedemonteerd kan worden. RWS heeft hierover overleg met de Rijksdienst voor het Cultureel Erfgoed.



Zoals aan u mondeling gemeld, is RWS maandagavond te gast geweest in de raadsvergadering van de gemeente Den Helder, waar ook een aantal bewoners en de voorzitter van het Huisduiner Belang is uitgenodigd. Hier is toelichting gegeven over de stand van zaken en welke onderzoeken nog lopen.

**Datum**

29 september 2021

**Kenmerk**

RWS-2021/33880

De Directeur-Generaal Rijkswaterstaat,





**Bezoekadres gebouw:** De Rotterdam  
3072AR Wilhelminakade 137 Rotterdam  
**Postadres:** Postbus 6575  
3002 AN Rotterdam  
**Website:** www.rotterdam.nl

**Van:** [redacted]  
**Telefoon:** [redacted]

**E-mail:** [redacted]@Rotterdam.nl

**Aan** [redacted] (RWS-CD)  
**Datum** : 07-10-2021  
**Betreft** : Vuurtoren Lange Jaap:

In deze notitie komende de volgende onderwerpen aan de orde:

- Belangrijkste referenties,
- Samenvatting advies,
- Duiding van het faalrisico van de toren en het besluit tot gebiedsontruiming,
- Berekeningen,
- Toekomstscenario's,
- Managementvragen (4-10-2021),
- Bijlage: chronologisch overzicht situatie vanaf 2019.

#### Referenties

- 1 Rapport, Inspectie Lange Jaap, scheurinspectie, Nebest, 30-09-2021
- 2 Rapport: Vuurtoren Lange Jaap Kijkduin, Den Helder Onderzoeksrapport: Scheurvorming vloeren V4.0 d.d.27-01-2020, [redacted]
- 3 Notitie: Vuurtoren Lange Jaap, instandhoudingsonderzoek d.d. 14-01-2021, [redacted]
- 4 Email [redacted] (aan: CD): Veiligheidssituatie Lange Jaap d.d. 10-9-2021-
- 5 Email [redacted] (aan: CD): Scheuren Lange Jaap d.d. 16-9-2021-22.12
- 6 Email [redacted] (aan CD): Feiten relaas Lange Jaap d.d. 21-9-2021-11.21
- 7 Email [redacted] : ([redacted]) Feiten relaas Lange Jaap d.d. 24-9-2021-11.49

### Samenvatting

Bij onderzoek door Nebest (sept 2021) zijn voor het eerst lange scheuren in de wand gevonden die (bij verdere groei) bedreigend zijn op de constructieve veiligheid in combinatie met andere gebreken in de toren (zeer bros materiaal, zwelroest voegen, inwendige spanningen, ingeteerde bouten, onthechte vloeren). Vooral omdat de scheurgroeisnelheid in de wand hoog is en niet beheerst (progressieve toename in aantal en groeisnelheid) is besloten tot een gebiedsontruiming rond de toren. Bij dit ingrijpende besluit zijn specialisten van GPO-TNO en IbR betrokken.

Direct na dit besluit is een rekentraject opgestart om beter inzicht te krijgen in de actuele veiligheidssituatie. Het dominante scheur-initiërende effect van de voegzwellung blijkt echter niet betrouwbaar rekenkundig te modelleren. Er zijn verschillende testmodellen opgesteld.

Tijdens het specialistisch overleg op 4 oktober j.l. (GPO, IbR, PT-Structural) is vastgesteld dat aanvullende berekeningen niet kunnen resulteren in een betrouwbaar advies ten aanzien van de constructieve veiligheid. Daarbij is het gemeenschappelijke oordeel dat de actuele veiligheidssituatie als ongewijzigd potentieel onveilig moet worden aangemerkt. Op basis van dit oordeel is het opstellen van verdere berekeningen gestaakt.

Er is op basis van de huidige kennis geen aanleiding om de gebiedsontruiming geheel of gedeeltelijk op te heffen. Er is ook geen concreet criterium vastgesteld op basis waarvan een dergelijke maatregel wel zou kunnen worden genomen.

Er wordt op dit moment onderzoek gedaan om onbemande inspecties uit te voeren (drones). Ook als met drone inspecties zou blijken dat de scheuren over een bepaalde tijd nauwelijks groeien kan hieruit geen gewijzigd veiligheidsoordeel volgen omdat de scheuren niet gelijkmatig in de tijd groeien.

### Duiding van het faalrisico van de toren en het besluit tot gebiedsontruiming



*Vloerscheur [ref. 2, 2019]*

Op een aantal verdiepingen is sinds de jaren negentig van de vorige eeuw sprake van zware scheurvorming langs de aansluiting van de buitenwand en binnenschacht. De scheurvorming is als eerste begonnen op de tussenverdiepingen 8 – 11. In de loop van de tijd is de scheurvorming uitgebreid naar andere aansluitende verdiepingen en zijn ook scheuren in de vloerpanelen zelf ontstaan. Deze vloerscheuren zijn rekenkundig onderzocht en als niet kritisch voor de veiligheid van de toren als geheel gekwalificeerd. Uit het feit dat de vloerscheuren ver open staan kan worden afgeleid dat er sprake is van hoge inwendige spanningen in de toren. Dit laatste is van belang voor het vervolg.



*Scheur in de lip van het wandpaneel (ref. 2, 2019)*

In de 2019 [ref. 2] zijn op enkele plaatsen beginnende scheuren in de lip van het wandpaneel gevonden. De oorzaak van deze scheurvorming is een lekke voeg waardoor vocht en chloriden in de ijzercementvoeg toetreden. Door corrosie van het ijzer in de voeg treedt

extreme zwelling op van de voeg. Dit veroorzaakt sterke buiging in de lip van het wandpaneel. Door het brosse materiaal resulteert dit in lokale scheurvorming.

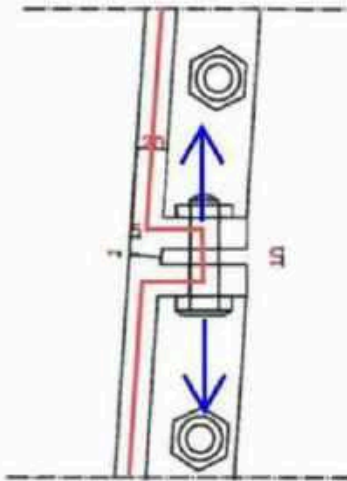

*krachtweg (rood) draagwerking via de horizontale voeg*

Aan de hand van berekeningen (2020) is onderzocht of de beginnende scheuren in de lip van het wandpaneel voor het bereiken van de wand zouden stoppen, vertragen of afbuigen. Dit heeft niet tot een betrouwbaar resultaat geleid omdat de optredende zwelling constructief niet betrouwbaar te modelleren is evenals het brosse materiaaleigenschappen van het oude gietijzer. Bij inspectie van de toen aan de buitenzijde met een hoogwerker wordt een aantal plaatsen met een open spleet in de stuikverbinding van de wandpanelen waargenomen. Dit betekent dat de volledige krachtwerking overgenomen is door de gezwollen voeg in de lip. De zwelkracht is aangegeven in blauw en de draagwerking in rood. Dit betekent dat de lip nu op bijkomende buiging belast wordt door de excentrische krachtdoorleiding. Door de voegzwelling treedt ook een sterke toename van het aantal boutbreuken op. Bij onderzoek van het breukvlak blijkt dat de bouten zwaar ingeteerd zijn door corrosie in de voeg waarna deze bezwijkt als gevolg van een restbreuk.

*Analogie:*

*Het lokaal optreden van zweiroest is te vergelijken met een autokrik. Daar waar de zwelling optreedt treedt een sterke concentratie van belasting op. De mate van belastingtoename is afhankelijk van onzekere factoren (zoals het klemmeffect van aanwezige bouten) en de geconcentreerdheid van de zwelling.*

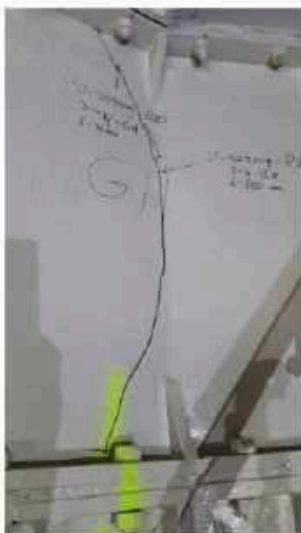

*Door-en-door verticale scheur wandpaneel (ref. 1,2021)*

Naar aanleiding van de snel verslechterende situatie ten aanzien van de lekke voegen is opdracht verstrekt aan Nebest voor een nauwkeurige documentatie van alle gebreken in de toren. Bij dit onderzoek (sept 2021) zijn voor het eerst lange scheuren in de wand gevonden die (bij verdere groei) bedreigend zijn op de constructieve veiligheid in combinatie met andere gebreken in de toren (zeer bros materiaal, zwelroest voegen, inwendige spanningen, ingeteerde bouten, onthechte vloeren).

In de ref 2 is aan de binnenzijde van de horizontale voeg een zwelling tot 20 mm gerapporteerd. De zwelling aan de buitenzijde is bij het onderzoek met de hoogwerker (2020) beperkt tot enkele mm. Dit betekent dat de lip door de zwelling sterk geroteerd is, waarbij mogelijk plastische vervorming is opgetreden. Het materiaal gietijzer is constructief ongeschikt om hoge lokale (plastische) rekken op te nemen. Mogelijk is er sprake van verborgen schade in deze onderdelen.

Gerapporteerd is dat tenminste op een plaats wandpanelen in de knik (zie figuur onder) over de gehele paneelhoogte is doorgescheurd. Niet uitgesloten is dat dit mede komt door expansie door zwelroest in de aansluitende verticale voegen. Omdat de wanden in halfsteensverband gelegd zijn kan deze zwelroest en scheurvorming nu ook de bouten in de aansluitende voeg laten breken. In dat geval treedt een doorgaande scheur of fysieke ont koppeling van 3 paneelhoogtes op. Door de brosheid van het materiaal (i.c.m. 2e orde vervorming) kan de lange scheur zich dan snel (onbeheerst) doorzetten. Dit risico wordt verhoogd omdat door het grote aantal scheuren deze elkaar kunnen gaan opzoeken. Bij scheuren met een hoogte van vier velden of meer wordt de stabiliteit van de toren (zonder verdere ongunstige invloeden) kritisch. Inwendige spanningen en brosheid van het materiaal maken de situatie echter ongunstiger. Een afgeleid risico is dat bij breken van bouten de horizontale ringen deels los op elkaar staan en kunnen verschuiven door interne opgedrongen vervormingen.

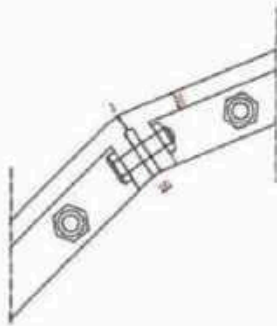

verticale voeg in halfsteens verband

#### Analogie:

*Het materiaalgedrag van oud gietijzer heeft veel weg van glas. Een steentje tegen een ruit heeft geen rekenkundig betrouwbaar voorspelbaar scheur/schadegedrag. Dit kan per direct in een kleine scheur of grote scheur resulteren. Ook het verder doorscheuren in de tijd is niet rekenkundig voorspelbaar (zoals wel het geval is bij moderne elastische staalsoorten). Er kan een hele tijd niets gebeuren waarna de scheur ineens schijnbaar zonder aanwijsbare oorzaak over de volle lengte doorscheurt. Vastgesteld is nu dat in de toren het doorscheur effect over de wandpanelen daadwerkelijk optreedt. De snelheid waarmee dit bij andere beginnende scheuren ook gebeurt is onzeker maar zou in theorie ook morgen kunnen zijn. (en niet voorwaardelijk gecorreleerd aan bijzondere weersomstandigheden als hitte of storm). Als scheuren elkaar opzoeken wordt het schade effect versneld ongunstig beïnvloed*

Onder andere omdat de scheurgroeisnelheid in de wand hoog is en niet beheerst (progressieve toename in aantal en groeisnelheid) is besloten tot een gebiedsontruiming rond de toren. Bij dit ingrijpende besluit zijn specialisten van GPO-TNO en IbR betrokken. De volgende argumenten liggen ten grondslag aan het besluit:

#### Uitgangspunten

- Het oude gietijzer is erg bros (zeer hoge doorgroeisnelheid scheuren)
- Dit betekent ook dat er twijfel is over de toepasbaarheid van knik-/plooiformules omdat elastisch materiaalgedrag hiervoor uitgangspunt is.
- Veel bouten zijn al zwaar ingeteerd agv voeglekkage (staan al op punt van breken)
- Er zijn veel inwendige spanningen in constructie (scheuren vloeren staan ver open)
- Vloeren geven door de zware scheurvorming langs de randen geen enkele steun meer aan wanden (ook niet als scharnier)

#### Actueel:

- Zwelroest tilt lokaal stuikverbinding panelen los tot +20 mm lokale verplaatsing aan binnenzijde (blauwe pijl onderstaand).
- In de zwelling vindt geconcentreerde krachtoverdracht plaats (zowel verticaal als tangentiaal)
- Lokaal wordt veel van de verticale belasting opgenomen door de voeg en niet in de stuikverbinding (zwellroest te vergelijken met autokrik)
- Krachtoverdracht gaat daarbij via excentriciteit met grote bijbehorende buigspanningen en plastische vervorming.

### Nabije toekomst

- Situatie verandert relatief snel (ref. 1 en 2)
- Daarmee kijk je altijd terug in de tijd bij de analyse van de gerapporteerde scheurvorming op de sterkte.
- De constructieve veiligheid wordt juist bepaald door een situatie die zich in de nabije toekomst zou kunnen voordoen.



### Berekeningen

Bureau PT Structural is belast met het uitvoeren van ANSYS-berekeningen. Zij maken hierbij gebruik van het beschikbare gedetailleerde rekenmodel wat eerder in 2020 is opgesteld om aan te tonen dat het losscheuren van de vloeren geen negatief effect heeft op de constructieve veiligheid van de toren als geheel.

Als eerste is aan het rekenbureau opgedragen om het ongunstige effect van de kritische wandscheuren op de lokale (plooi- en knik-) stabiliteit van de toren te onderzoeken.

Hierbij zijn zowel de huidige, door Nebest gerapporteerde, scheurlengtes (tot een volledige paneelhoogte van 0,8 m), als mogelijke toekomstige langere scheuren op verschillende plaatsen in de toren gemodelleerd.

Het optreden van deze lokale instabiliteit is van belang omdat deze kan resulteren in globaal bezwijken van de toren, ver voordat de sterkte van de toren wordt bereikt.

Vastgesteld is dat er alleen als gevolg van het geïsoleerd effect van alleen scheurvorming (tot scheurlengtes van 3 plaatvelden) niet direct instabiel gedrag van de torenwand te verwachten is.

De volgende stap (1 oktober) in de berekening is het rekenkundig modelleren van de lokale expansie door het roesten van de voegen. Dit zwellen wordt gezien als de belangrijkste oorzaak voor het optreden, en snel groeien van de wandscheuren.

Op 4 oktober is in specialistisch overleg vastgesteld dat aanvullende berekeningen niet kunnen resulteren in een betrouwbaar advies ten aanzien van de constructieve veiligheid.

Belangrijkste reden is dat het effect van:

- Mate van zwelling in de voeg,
- mate van excentrische draagwerking van de voeg,
- tangentiële gradiënt van de zwelling,
- intering van de bouten,
- inwendige spanning in de constructie,
- gedeeltelijke onthechting van de vloeren en
- het brosse materiaalgedrag (herverdeling en scheurgroeisnelheid)

tot teveel onzekerheden resulteren bij de uitgangspunten en aannames van de berekening.

Op basis van deze vaststelling heeft het geen zin de berekeningen verder door te zetten en zijn deze per 4-oktober gestaakt.

### Toekomstscenario's

Bij het overleg van 4 oktober zijn onderstaande scenario's besproken en gewaardeerd. Deze scenario's moeten in het vervolg nog nader worden verdiept en beargumenteerd.

#### **1. Toren behouden: beperkte reparaties op de aanwezige scheurvorming en herstel van voegen en bouten**

- Scheurvorming in het brosse materiaal is niet reparabel
- Het brosse materiaal is met huidige constructienormen feitelijk ongeschikt al constructiemateriaal.
- Het uithalen van het voegmateriaal zonder de panelen te beschadigen is niet praktisch uitvoerbaar.
- Het terugbrengen van de voegzwellung of het
- Als de inwendige spanning in de constructie niet wordt weggenomen is voortschrijdende scheurvorming niet te stoppen
- Er is sprake van veel schade (spanningspieken, plastische vervorming) in de lippen van de wandpanelen. Hiermee is hergebruik onrealistisch
- Etc.

#### **2. Toren behouden: nieuwe inwendige draagconstructie toevoegen en de volledige draagwerking overnemen (inwendig stalen vakwerk)**

- Vloeren zitten in de weg voor een inwendige draagconstructie
- Verbinding tussen oude wand en nieuwe draagconstructie is zeer complex
- Constructieve schades in de buitenwand moeten worden beheerst
- Sealen buitenzijde moet kwalitatief goed worden uitgevoerd over de lekke voegen (hier voor is nog geen esthetisch aanvaardbare oplossing
- Lange voorbereidingstijd tot uitvoering met verslechtering huidige situatie

#### **3. Toren behouden: uitwendige stalen toren toevoegen en de volledige draagwerking overnemen (huidige torenconstructie vrij maken van draagwerking)**

- Constructief complexe opgave
- Impact op verschijningsvorm (grotere diameter, raamdetails)
- Lange voorbereidingstijd tot uitvoering met verslechtering huidige situatie

#### **4. Toren behouden: uitwendige verlijmde vezelversterkte kunststof (VVK) draagconstructie toevoegen en de volledige draagwerking overnemen**

- Impact op verschijningsvorm
- Is innovatief en risicovol (composietwerking complex: E-modulus VVK veel lager dan van gietijzer. Dit betekent dat gietijzeren toren initieel lastdragend blijft)
- Lange voorbereidingstijd tot uitvoering met verslechtering huidige situatie

#### **5. Toren tijdelijk demobiliseren: alle panelen demonteren en deels opnieuw gebruiken na machineren van de stuikvlakken**

- Boutverbindingen zijn niet gangbaar en niet effectief te demonteren
- Veel van de panelen zijn gescheurd of plastisch vervormd (plastisch omgezette lippen) en zijn niet herbruikbaar
- Door de conische vorm ontstaat een passingsprobleem van de plaatelementen na machineren
- Het systeem van ijzersegmentvoegen is niet geschikt voor toekomstige toepassing
- Het "brosse" materiaal is niet geschikt voor toepassing in moderne draagconstructies

**6. Toren tijdelijk demobiliseren: huidige toren demobiliseren door het doorhalen van de ringen juist onder de verdiepingsvloer. De toren volledig opnieuw opbouwen met een nieuwe draagconstructie (replica)**

- De huidige onveilige situatie kan relatief snel veilig gesteld worden
- Nieuwbouw neemt alle problemen van materiaal en scheurvorming weg.
- Er kan goed worden aangesloten op de huidige verschijningsvorm van de toren

**7. Toren definitief demobiliseren. Toren wordt gesloopt en niet teruggeplaatst**

Waardering:

- Optie 6/7 scoort technisch en vanuit risicoprofiel verreweg het beste. Huidige toren kan relatief snel worden ontmanteld waarmee een veilige situatie wordt verkregen.
- Optie 4 scoort technisch en vanuit risicoprofiel gematigd positief. De toren kan worden behouden. Deze variant heeft echter esthetisch en technisch aandachtspunten en heeft een relatief lange periode tot uitvoering (standtijd onveilige situatie)
- Optie 5 wordt onhaalbaar geacht omdat hergebruik materiaal in een constructieve toepassing niet mogelijk is.
- Optie 2 en 3 worden om verschillende redenen als niet praktisch toepasbaar aangemerkt en verder niet beschouwd.
- Optie 1 wordt als technisch onhaalbaar aangemerkt.

### **Managementvragen (4-10-2021)**

#### Vraag 1

*Direct: Is de huidige constructie veilig genoeg zodat er geen afzetting meer nodig is. Kan de VT weer worden betreden? Of in bepaalde omstandigheden en dan welke omstandigheden.*

*Antwoord:*

*De huidige constructie is op dit moment niet aantoonbaar veilig. Dit betekent dat met de huidige kennis en inzichten de afzetting niet verwijderd kan worden. Verdere berekeningen en/of inspecties zijn naar verwachting niet van invloed op dit oordeel.*

*Toelichting:*

*Bij de inspectie van Nebest (september 2021) zijn een groot aantal (17) kritische scheuren in de torenwand gerapporteerd. Zowel voor het aantal als de lengte van deze scheuren geldt een sterk progressieve toename of exponentiele verslechtering ten opzichte van eerdere registraties. (opm. de zware scheurvorming in de vloeren is al decennia aanwezig maar deze zijn niet kritisch voor de toren). Het effect van deze wandscheuren op de sterkte van de toren en de snelheid waarmee deze scheuren doorgroeien is niet betrouwbaar door berekening vast te stellen. Dit laatste wordt vooral veroorzaakt door dominante, onzekere invloedseffecten zoals: brosheid van het gietijzer materiaal, optredende zware voegzwellings door corrosie, inwendige spanningen in de toren, verborgen schade in de boutverbindingen en onthechting van de vloeraansluitingen. Er is geen reden om aan te nemen dat de huidige hoge scheurgroeisnelheid in de toren vertraagt dan wel tot stilstand komt. Dit betekent dat de veiligheidssituatie in de tijd verder verslechtert. Omdat een restbreuk bij het huidige schadeniveau in de toren niet kan worden uitgesloten kan de afzetting niet verwijderd worden.*

#### Vraag 2

*Korte termijn: Kan de constructie weer veilig worden gemaakt zodat de afzetting kan worden verwijderd en de VT weer betreden kan worden.*

*Antwoord:*

*De huidige constructie is op dit moment niet aantoonbaar veilig en deze veiligheidssituatie verslechtert verder in de tijd. Het risico van falen van de toren is bij het huidige niveau van schade niet betrouwbaar vast te stellen. Dit betekent dat zelfs indien verdere monitoring van de defecten (scheuren, boutbreuken) bijvoorbeeld met een drone geen, of een beperkte scheurgroei te zien zou geven dan zou dit niet kunnen resulteren in een onderbouwd advies voor veilige toegankelijkheid.*

*De afzetting kan dus niet worden verwijderd en VT kan niet worden betreden.*

*Toelichting:*

*Het is niet betrouwbaar vast te stellen of de toren op dit moment op punt van bezwijken staat of dat er nog sprake is van voldoende draagwerking bij de huidige defecten. Mogelijk is met drones van binnenuit vast te stellen of scheuren verder groeien en of er meer scheuren ontstaan. Een volledige beschrijving van de toestandssituatie van de toren is met drones wordt als onmogelijk ingeschat, gelet op het grote aantal scheurposities en locaties waar zich nieuwe scheuren zouden kunnen ontwikkelen.*

**Opmerking:**

*Er waren de komende periode werkzaamheden aan de toren gepland. Deze werkzaamheden hebben tot doel om lekke voegen tijdelijk te sealen en daarmee de achteruitgang van de toren te vertragen. Door de afzetting zijn deze werkzaamheden opgeschort. Dit betekent dat door het niet uitvoeren van deze werkzaamheden de toren verder versneld achteruit zal gaan.*

Er is ook naar omgeving en gebruikers van de toren is gecommuniceerd dat er "Genoeg reden zijn om te twijfelen aan de constructieve veiligheid".

**Vraag 3**

*Waaruit blijkt bij opening van de toren dat deze twijfels (deels) zijn "weggenomen"?*

**Antwoord:**

*Er is op dit moment geen aanleiding om betreding van de toren als voldoende veilig te verklaren*

**Vraag 4**

*Mocht de toren toegankelijk worden onder bepaalde omstandigheden. Dat kan dus betekenen dat iemand deze toren onder bepaalde omstandigheden weer moet afsluiten. Moet dan het geheel circuit weer opnieuw (RWS CD, Gemeente, DG, minister, omgeving)?*

**Antwoord:**

*Er is op dit moment geen aanleiding om betreding van de toren als voldoende veilig te verklaren.*

**Vraag 5**

*Moet na een afsluiting (storm) een inspectie (indien mogelijk) plaatsvinden door (Nebest) Waarop moet je anders besluiten dat het weer veilig is.*

**Antwoord:**

*Er zijn vanuit het overleg van 4 oktober geen condities naar voren gekomen waarvoor een voldoende veilige betreding van de toren kan worden gefaciliteerd*

**Vraag 6**

*Korte termijn: "weer veilig maken". Wat is dan periode waar we aan moeten denken dat de benodigde constructie (varianten?) gereed kan zijn? Wat is de inschatting van de kosten?*

**Antwoord:**

*Scenario's zullen in een aparte notitie verder worden uitgewerkt. Er dient serieus rekening mee gehouden te worden dat de huidige onveilige situatie leidend is bij de kansrijke varianten voor toekomstscenario's. Met name voor scenario's waarbij de toren behouden blijft vereisen intensieve toegang tot de toren om de benodigde versterkingen aan te kunnen brengen*

### Bijlage chronologisch overzicht situatie vanaf 2019

- 2019 – Beschouwend onderzoek, met de volgende conclusies:
  - Scheuren in de vloeren vormen geen bedreiging voor de stabiliteit van de toren
  - Zwelroest in de voegen zorgt voor scheurtjes in de wanden
  - Progressie van de scheuren in de wanden bedreigen de instandhouding van de toren
  
- 2020 – Rekenkundig onderzoek ter bevestiging van het onderzoek in 2019, met de volgende conclusies:
  - Bevestigd dat vloeren niet nodig zijn voor de stabiliteit van de toren
  - Scheurvorming in de vloeren niet éénduidig verklaarbaar
  - Scheurprogressie in de wanden niet goed rekenkundig te voorspellen
  
- Zomer 2021 Volgende besluiten zijn genomen door RWS:…
  - Najaar 2020; waterdicht tapen van lekke voegen (ca. 10%)
  - Zomer 2020; definitief waterdicht maken volledige toren
  
- September 2021:
  - Inspecties laten uitvoeren naar scheurvorming in de wanden
  - Donderdag 9 september; melding van de eerste lange wandscheur en meerdere kleinere scheurtjes.
  - Vrijdag 10 september; Er wordt contact opgenomen met specialisten van TNO om de situatie te bespreken, met name m.b.t. de te verwachte scheurgroeisnelheid. De situatie wordt als zorgelijk beschouwd.
  - Maandag 13 september; Telefonisch contact over de situatie tussen specialisten bij RWS.
  - Woensdag 15 september; Overleg over de te volgen stappen. Er wordt afgesproken dat er rekenkundig onderzoek gedaan moet worden naar het effect van het doorgroeien van de scheuren op de stabiliteit van de toren.
  - Donderdag 16 september (avond); melding van meerdere lange wandscheuren en veel kleine scheurtjes. Op dit moment maakt een adviseur zich grote zorgen over de constructieve veiligheid.
  - Vrijdag 17 september; er wordt opnieuw contact opgenomen met TNO om de huidige situatie te bespreken. Er wordt een gezamenlijke conclusie getrokken dat er redenen zijn om te twijfelen aan de constructieve veiligheid van de toren en dat we uit voorzorg de toren en de directe omgeving moeten afzetten.
  
- 4 oktober 2021 specialistisch overleg GPO, IbR, PT-Structural:
  - Berekening geven geen betrouwbare en bruikbare uitkomst en worden gestaakt.
  - De veiligheidssituatie is ongewijzigd. De gebiedsontruiming blijft voor iedereen gehandhaafd.
  - Er is geen concrete conditionele mogelijkheid voor het veilig betreden van de toren voorzien.

## **Inleiding**

Lange Jaap is een vuurtoren in Huisduinen (Gemeente Den Helder). De toren is in gebruik genomen in 1878 en heeft sinds 1988 de status van Rijksmonument. Met een hoogte van 63,45 meter is Lange Jaap de hoogste nog brandende vuurtoren van Nederland en de hoogste gietijzeren toren van Europa.

De vuurtoren wordt beheerd door Rijkswaterstaat. In het verleden was dit de regionale organisatieonderdeel West-Nederland Noord van Rijkswaterstaat, sinds 2017 ligt het beheer bij de Corporate Dienst (landelijk organisatieonderdeel).

Bekend is dat de Lange Jaap al sinds 1998 scheuren in de vloeren heeft. Een oorzaak hiervan is de scheve plaatsing van vloeren bij de bouw. Daardoor zijn spanningen in de vloeren ongelijk verdeeld. Daarom is de toren al lange tijd niet meer toegankelijk voor publiek. Een recente inspectie (september 2021) van Lange Jaap heeft uitgewezen, dat er tevens scheuren zijn ontstaan in de wandpanelen. Onderzoek van Ingenieursbureau Rotterdam geeft aan dat er een progressieve toename is in het aantal scheuren en in de groeisnelheid. Omdat niet voor de constructieve veiligheid kon worden ingestaan, is afgelopen september de omgeving van de Lange Jaap afgesloten. Dit houdt in dat de omgeving en de toren helemaal niet betreden kunnen worden. Uit deze casus ontstaat de vraag hoe deze situatie heeft kunnen ontstaan teneinde lessen te kunnen trekken.

## **Doel van het onderzoek**

Het doel van het onderzoek is het uitvoeren van een procesevaluatie naar het object vuurtoren Kijkduin 'Lange Jaap' waaruit lessen te trekken zijn voor het Ministerie van Infrastructuur en Waterstaat (IenW) / Rijkswaterstaat (RWS). De uitkomsten van het onderzoek dienen als handreiking aan RWS om het beheer en onderhoud van deze vuurtoren en andere objecten verder te ontwikkelen. De hoofdvragen voor het onderzoek luiden dan ook:

1. Hoe heeft de huidige staat van het onderhoud kunnen ontstaan?
2. Welke lessen en aanbevelingen kunnen hiervan geleerd worden?

Bij het onderzoek dient nadrukkelijk de omgeving betrokken te worden (zie deelaspecten). De intentie van het onderzoek is te kunnen leren van de casus. Het onderzoek is nadrukkelijk niet bedoeld om de technische staat van het object te evalueren. Aanbevelingen uit het onderzoek dienen breder toepasbaar te zijn dan de specifieke casus en het voor IenW/RWS mogelijk te maken eventuele risico-objecten in kaart te brengen.

## **Aandachtspunten onderzoek:**

De volgende deelaspecten moeten ten minste worden meegenomen:

- a. Reconstructie: door Rijkswaterstaat zelf is een tijdelijk opgesteld. Deel van de opdracht is om deze tijdelijk verder aan te vullen. Specifiek dient hierbij in ieder geval aandacht te zijn voor:
  - I. Eventuele signalen uit de omgeving en de hieruit voortkomende acties op de tijdelijk. Zijn er signalen geweest? Zijn er externe rapporten/aanbevelingen en hoe is hier mee omgegaan? Wat is op papier, maar ook in gesprekken met derden te achterhalen over signalen?
  - II. De interne informatievoorziening binnen Rijkswaterstaat. Wanneer is de ambtelijke lijn en politieke top waarover geïnformeerd?
- b. Hoe heeft besluitvorming, archivering en informatiehuishouding bij Rijkswaterstaat op dit dossier plaatsgevonden?
  - I. Hoe robuust waren deze processen?
  - II. Hoe robuust zijn deze processen nu?
  - III. Hoe is de verantwoordelijkheid voor dit object vanaf 1988 tot nu belegd geweest?

## **Betrokkenheid omgeving:**

Ten minste de volgende partijen moeten benaderd worden voor een gesprek:

- *Rijkswaterstaat*
- *Rijksdienst Cultureel Erfgoed*
- *Gemeente Den Helder*
- *Huisduiner Belang* ([www.huisduinerbelang.nl](http://www.huisduinerbelang.nl))

- *(Drie) direct omwonenden/perceeeigenaren*
- *Kustwacht – de Kustwacht heeft eigen installaties op de toren die zij ook onderhoudt.*
- *Defensie – ook Defensie heeft eigen installaties op de toren die zij ook onderhoudt.*

Een media-analyse (desk research) maakt onderdeel uit van het onderzoek. Scope is wat in de regionale en landelijke media over de staat van de toren en het onderhoud is verschenen vanaf ten minste 2010, het moment dat een onderzoek naar de bouwkundige status is uitgevoerd. Indien de resultaten hier aanleiding voor geven, kan dit uiteraard vervroegd worden.

Recente publicaties over de situatie zijn te vinden op:

- [Kamerbrief over constructieve veiligheid vuurtoren Den Helder | Kamerstuk | Rijksoverheid.nl](#)
- [Kamerbrief over vervolgaanpak vuurtoren Kijkduin in Den Helder | Kamerstuk | Rijksoverheid.nl](#)
- [Vuurtoren Lange Jaap | Rijkswaterstaat](#)



**Van:** [REDACTED] (CD) <[REDACTED]@rws.nl>

**Verzonden op:** vrijdag 7 januari 2022 16:42:57

**Aan:** [REDACTED] (CD) <[REDACTED]@rws.nl>

**Onderwerp:** FW: Retour minister: Uitstelbrief beantwoording Kamervragen Omtzigt vuurtoren Den Helder

**Bijlagen:** TB - TER BEHANDELING.tr5, HEDEN RWS M Beslisnota Uitstelbrief beantwoording Kamervragen Omtzigt vuurtoren Den Helder.tr5, Opm. minister\_RWS-2022 100 Uitstelbrief vuurtoren Den Helder (86268).pdf, Opm. minister\_RWS-2022 100 Uitstelbrief vuurtoren Den Helder (86268).pdf

-----Oorspronkelijk bericht-----

Van: [REDACTED] (BS) <[REDACTED]@rws.nl>

Verzonden: vrijdag 7 januari 2022 16:28

Aan: [REDACTED] (CD) <[REDACTED]@rws.nl>; [REDACTED] (BS) <[REDACTED]@rws.nl>

CC: [REDACTED] (BS) <[REDACTED]@rws.nl>

Onderwerp: FW: Retour minister: Uitstelbrief beantwoording Kamervragen Omtzigt vuurtoren Den Helder

Hoi [REDACTED], [REDACTED].

Allereerst nog de beste wensen!

Ter info. Vandaag gaat uitstelbriefje naar de Kamer.

@ [REDACTED]: ik dacht neem jou gelijk ff mee in de mail. Hoewel ik verwacht dat het mee zal vallen zorgt dit misschien ook nog voor een reactie / media aandacht.

Groet, [REDACTED]

-----Oorspronkelijk bericht-----

Van: [REDACTED] - DBO <[REDACTED]@minienw.nl>

Verzonden: vrijdag 7 januari 2022 16:24

Aan: [REDACTED] (BS) <[REDACTED]@rws.nl>; [REDACTED] (BS) <[REDACTED]@rws.nl>; [REDACTED] (BS) <[REDACTED]@rws.nl>

CC: [REDACTED] (BS) <[REDACTED]@rws.nl>; [REDACTED] - DBO

<[REDACTED]@minienw.nl>; [REDACTED] - DCO <[REDACTED]@minienw.nl>; [REDACTED] - DBO <[REDACTED]@minienw.nl>

Onderwerp: Retour minister: Uitstelbrief beantwoording Kamervragen Omtzigt vuurtoren Den Helder

Ha allen,

De minister is akkoord met het uitstelbriefje tbv de beantwoording van de Kamervragen over de Lange Jaap. Het uitstelbriefje wordt vanmiddag verstuurd.

Hartelijke groet,



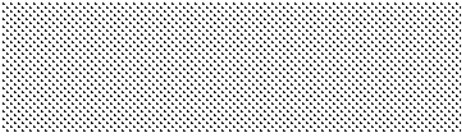



De voorzitter van de Tweede Kamer  
der Staten-Generaal  
Binnenhof 4  
2513 AA DEN HAAG

**Ministerie van  
Infrastructuur en  
Waterstaat**

Rijnstraat 8  
2515 XP Den Haag  
Postbus 20901  
2500 EX Den Haag  
T 070-456 0000  
F 070-456 1111

**Ons kenmerk**  
RWS-2022/100

**Uw kenmerk**  
2021Z24048

Datum

Onderwerp Uitstel beantwoording Kamervragen over onderhoud aan  
vuurtoren in Den Helder die op instorten staat en de staat van  
onderhoud van andere (rijks)monumenten bij Rijkswaterstaat

Geachte voorzitter,

Op 21 december jl. heeft het lid Omtzigt (Omtzigt) Kamervragen gesteld over  
onderhoud aan vuurtoren Den Helder.

Helaas kunnen deze vragen niet binnen de gebruikelijke termijn worden  
beantwoord omdat het verzamelen van de benodigde informatie meer tijd vraagt.

Ik streef er naar u zo spoedig mogelijk de antwoorden op de Kamervragen te doen  
toekomen.

Hoogachtend,

DE MINISTER VAN INFRASTRUCTUUR EN WATERSTAAT,

drs. B. Visser

**Van:** [REDACTED] (BS) <[REDACTED]@rws.nl>  
**Verzonden op:** dinsdag 11 januari 2022 19:04:03  
**Aan:** [REDACTED] (BS) <[REDACTED]@rws.nl>; secretariaatdg (BS) <secretariaatdg@rws.nl>  
**CC:** [REDACTED] (BS) <[REDACTED]@rws.nl>  
**Onderwerp:** RE: lange jaap

Dank !

@secr: in iBabs ajb en [REDACTED] ook toevoegen aan afspraak

Verzonden met BlackBerry Work  
(www.blackberry.com)

---

**Van:** [REDACTED] (BS) <[REDACTED]@rws.nl>  
**Datum:** dinsdag 11 jan. 2022 7:00 PM  
**Aan:** [REDACTED] (BS) <[REDACTED]@rws.nl>, secretariaatdg (BS) <secretariaatdg@rws.nl>  
**Kopie:** [REDACTED] (BS) <[REDACTED]@rws.nl>  
**Onderwerp:** RE: lange jaap

Dag [REDACTED],

Van [REDACTED] ontvang je nog de lijst van producten en diensten. Ze stuurde al het governance-model. Dit moet je voornamelijk zien als hoe het nu intern RWS/CD wordt ingericht, meer als een project en met meer structuur. Dit gaat helpen in het overzicht en de aansturing. Voor deze afspraak is het advies om het vooral te hebben over de inhoud en de komende besluitvorming.

Hierbij alvast de aandachtspunten vanuit BS. We hebben als achtergrondinfo 2 stukken toegevoegd, namelijk een overzicht van de staat van de andere vuurtorens en een presentatie met de voorlopige resultaten van het onderzoek door de hoogleraar en de uitvoeringsdeskundige.

#### Onderzoek hoogleraar en uitvoeringsdeskundige

- Opvallende (voorlopige) conclusie dat de scheuren er al ruim 20 jaar moeten hebben gezeten, omdat eroverheen geverfd is. De vraag is of de scheuren toen niet opgemerkt waren? En hoe verhoudt zich deze conclusie tot de eerdere constatering dat de scheuren er eerder niet zaten?
- Oordeel is het rapport is dat de omgeving niet afgesloten hoeft te zijn (tot windsnelheid 9 bft zou het veilig zijn, dat is storm), maar dat de toren niet toegankelijk is vanwege de vloeren.
- Voorzichtige conclusie is dat er opties lijken te zijn voor renovatie volgens dit onderzoek, echter kost het wel veel geld (geen getallen genoemd).
  - o Wordt dit door GPO onderschreven?
  - o Hoe zit de nieuwe minister hierin?
  - o Titi lijkt al snel naar het participatietraject te neigen. Inschatting van BS is dat je eraan vast zit als er renovatie-opties zijn.

#### Onderzoek [REDACTED]

- dFEZ/eigenaarsondersteuning heeft hierin het voortouw. Zoals afgesproken zitten we hier als RWS niet dik in (want slager moet niet eigen vlees keuren). [REDACTED] neemt deel aan de begeleidingsgroep. [REDACTED] ondersteunen waar nodig.
- Het onderzoek kent niet zo'n snelle start. Het inkooptraject wordt doorlopen en er wordt nu gevraagd om oplevering in mei 2022.

#### Staat andere vuurtorens

- Volgens afspraak voor het einde van het jaar afgerond. Ter informatie hebben we de overzichtstabel bijgevoegd bij de stukken, score 1 is goed, score 6 is slecht.

- Voor de andere vuurtorens is de constructieve veiligheid niet in gevaar, wel risico's zoals bij vuurtorens Scheveningen, Schiermonnikoog, Texel, Westkapelle. Voor deze vuurtorens vindt nader onderzoek plaats.

#### Kamervragen

- Omtzigt
  - o CD is gestart met de beantwoording om as vrijdag een conceptbeantwoording te hebben.
  - o Er zijn twee vragen waarvan wij inschatten dat deze niet deze week beantwoord kunnen worden, dat is de vraag over alle documenten van de afgelopen 5 jaar over onderhoud en scheuren van de Lange Jaap (soort WOB-verzoek in de Kamervragen) en de vraag over achterstallig onderhoud van andere (rijks)monumenten in beheer van RWS. Je kunt hierbij vragen wanneer de CD deze antwoorden wel kan geven. Mogelijk moet hierbij nog wat extra druk gezet worden op de snelheid.
- De Groot (D66)
  - o Er zijn op 11 januari nieuwe vragen binnengekomen, deze zijn ook uitgezet bij de CD. Je kunt nog vragen naar de planning van de beantwoording.

#### Reactie gemeente Den Helder

- Oproep voor renovatie of in ieder geval replica. Waar verwezen wordt naar bv Utrecht zonder Dom.
- CD maakt concept antwoordbrief.

#### Participatietraject/omgeving

- Je kunt nog aan [redacted] vragen hoe en wanneer en hoe andere partijen betrokken worden zoals gemeente Den Helder, Huisduiner Belang en RCE. Kortom hoe wil de CD het participatietraject inrichten? Daarbij kan je ook vragen naar het verloop van de bewonersavond van medio december. Oproep van voorzitter Huisduiner Belang was o.a. dat als blijkt dat de toren niet behouden kan worden de minister zorgvuldig daar mee om gaat en daarvoor de tijd neemt en niet de dag na het besluit gestart wordt met de sloop.

#### Besluitvorming

- Er komt een themasessie over de Lange Jaap, conform jouw afspraak met [redacted] eind volgende week. BS heeft reeds aan de CD gevraagd om te starten met de voorbereiding van een aantal slides.
- M moet ook geïnformeerd worden dat de back-up in werking is gesteld in de kerstvakantie om de zender van de Kustwacht te regelen. Je kunt nog aan [redacted] vragen of de middellange termijn oplossing al geregeld is, want tot die tijd moet de boot met de back-up-zender voor de kust blijven dobberen.
- Er moet een Kamerbrief komen met de onderdelen:
  - o Besluit vervolg Lange Jaap (toegezegd in vorige brief dat er eind januari een besluit kan worden genomen)
  - o Staat andere vuurtorens
- In de afspraak bespreken hoe we de besluitvorming gaan inrichten. [redacted] heeft al aangegeven graag in gesprek te gaan met de minister wat hij wil qua richting. Inschatting BS is dat er wel een advies gegeven zal moeten worden in de vorm van een nota. De themasessie zal wel helpen om M op vlieghoogte te brengen.

Groet,

[redacted] en [redacted]

---

**Van:** [redacted] (BS) <[redacted]@rws.nl>

**Verzonden:** dinsdag 11 januari 2022 07:43

**Aan:** [redacted] (CD) <[redacted]@rws.nl>

**CC:** [redacted] (BS) <[redacted]@rws.nl>; [redacted] (CD) <[redacted]@rws.nl>

**Onderwerp:** RE: lange jaap

Hallo [redacted]

Dank. Dit is idd d egovernance maar ik mis inhoud. Is dat wat je bedoelt met de zin 'voorlopige lijst producten wordt bijgewerkt. ? Want t gaat mij om de inhoud zoals in mijn vorige mail aangegeven.

Groet

[redacted]

Verzonden met BlackBerry Work

[www.blackberry.com](http://www.blackberry.com)

---

**Van:** [REDACTED] (CD) <[REDACTED]@rws.nl>

**Datum:** maandag 10 jan. 2022 5:44 PM

**Aan:** [REDACTED] (BS) <[REDACTED]@rws.nl>

**Kopie:** [REDACTED] (BS) <[REDACTED]@rws.nl>, [REDACTED] (CD) <[REDACTED]@rws.nl>

**Onderwerp:** lange jaap

Hoi [REDACTED]

Voor ons overleg van woensdag. Op de laatste slide staat een voorlopige lijst met produkten. Deze wordt morgen en woe verder bijgewerkt. Ik heb [REDACTED] bij ons overleg uitgenodigd.

Gr [REDACTED]

**Van:** ██████████ - DBO <██████████@minienw.nl>

**Verzonden op:** dinsdag 11 januari 2022 10:22:41

**Aan:** ██████████ (BS) <██████████@rws.nl>; ██████████  
(BS) <██████████@rws.nl>; ██████████ (BS) <██████████@rws.nl>

**CC:** ██████████ - DBO <██████████@minienw.nl>

**Onderwerp:** RE: Lange Jaap: mogelijk deze week themasessie

**Categoriën:** re(actie) gevraagd

Hi ██████████,

Ik check het en kom dan bij je terug. Vanaf welke dag kan ik het dan wel laten inplannen?

██████████

---

**Van:** ██████████ (BS) <██████████@rws.nl>

**Verzonden:** dinsdag 11 januari 2022 07:56

**Aan:** ██████████ - DBO <██████████@minienw.nl>; ██████████ (BS) <██████████@rws.nl>;  
██████████ (BS) <██████████@rws.nl>

**CC:** ██████████ - DBO <██████████@minienw.nl>

**Onderwerp:** RE: Lange Jaap: mogelijk deze week themasessie

Hallo ██████████

Ik heb ██████████ aangegeven vanaf medio volgende week de minister zinvol te kunnen bijpraten, dus niet deze week. En dat spoot ook met hetgeen ik aan Barbara had meegegeven voor haar overdracht aan mark. Grg dus dubbelcheck bij jouw bron of deze minister t echt over de deze week wil.

Groet

██████████

Verzonden met BlackBerry Work

([www.blackberry.com](http://www.blackberry.com))

---

**Van:** ██████████ - DBO <██████████@minienw.nl>

**Datum:** maandag 10 jan. 2022 2:57 PM

**Aan:** ██████████ (BS) <██████████@rws.nl>; ██████████ (BS) <██████████@rws.nl>; ██████████  
(BS) <██████████@rws.nl>

**Onderwerp:** Lange Jaap: mogelijk deze week themasessie

Collega's

Ik begrijp dat de nieuwe minister op korte termijn (mogelijk nog deze week) wil worden bijgepraat over de Lange Jaap. Ik verwacht daar morgen/overmorgen meer duidelijkheid over, maar hierbij alvast het signaal. Geeft jullie de gelegenheid om alvast het een en ander voor te bereiden. Mogelijk handig om een paar samenvattende slides te maken, ook met bijv. Een tijdlijn en/of foto's van de scheuren ter illustratie?

Met vriendelijke groet,

██████████

---

**Van:** [REDACTED] (BS)  
**Verzonden:** dinsdag 11 januari 2022 08:45  
**Aan:** [REDACTED] (BS); secretariaatdg (BS)  
**Onderwerp:** RE: lange jaap

**Opvolgingsvlag:** Opvolgen  
**Vlagstatus:** Met vlag

**Categorieën:** Ter info

Hoi,

Dat is [REDACTED]

De sheets van [REDACTED] geven nu enkel weer hoe ze het intern georganiseerd heeft. De laatste sheet gaat in op de inhoud, maar dat is nu niet meer dan een summier overzichtje zonder dat daarin duidelijk de stavaza en evt. bijzonderheden vermeld staan. Ik zie dat je [REDACTED] al gevraagd hebt om de inhoud aan te vullen. Vandaag einde vd dag krijg je van [REDACTED] en mij nog advies + bijzonderheden vanuit BS.

Heb [REDACTED] voor morgen ook uitgenodigd. We doen dit dossier vanuit BS samen en gisteren en vandaag is [REDACTED] vanuit BS bij de overleggen van de CD over Lange Jaap, omdat ik met andere afspraken zit.

Groet, [REDACTED]

---

**Van:** [REDACTED] (BS) <[REDACTED]@rws.nl>  
**Verzonden:** dinsdag 11 januari 2022 07:41  
**Aan:** secretariaatdg (BS) <secretariaatdg@rws.nl>  
**CC:** [REDACTED] (BS) <[REDACTED]@rws.nl>  
**Onderwerp:** FW: lange jaap

Grg in iBabs en ook de voorlichter van Bs uitnodigen die zich met lange Jaap bezighoudt. Ben even vergeten wie dat is. Weet [REDACTED] wel.

Verzonden met BlackBerry Work  
([www.blackberry.com](http://www.blackberry.com))

---

**Van:** [REDACTED] (CD) <[REDACTED]@rws.nl>  
**Datum:** maandag 10 jan. 2022 5:44 PM  
**Aan:** [REDACTED] (BS) <[REDACTED]@rws.nl>  
**Kopie:** [REDACTED] (BS) <[REDACTED]@rws.nl>, [REDACTED] (CD) <[REDACTED]@rws.nl>  
**Onderwerp:** lange jaap

Hoi [REDACTED]

Voor ons overleg van woensdag. Op de laatste slide staat een voorlopige lijst met produkten. Deze wordt morgen en woe verder bigjeworkt. Ik heb [REDACTED] bij ons overleg uitgenodigd.

Gr [REDACTED]



---

**Van:** [REDACTED] (BS)  
**Verzonden:** dinsdag 11 januari 2022 19:00  
**Aan:** [REDACTED] (BS); secretariaatdg (BS)  
**CC:** [REDACTED] (BS)  
**Onderwerp:** RE: lange jaap  
**Bijlagen:** Kopie van Update Monumentale vuurtorens - staat van onderhoud 20211202 V1 (version 1).pdf; Lange Jaap voortgangsoverleg 7-1-2022.pdf

**Categorieën:** beantwoord [REDACTED]

Dag [REDACTED],

Van [REDACTED] ontvang je nog de lijst van producten en diensten. Ze stuurde al het governance-model. Dit moet je voornamelijk zien als hoe het nu intern RWS/CD wordt ingericht, meer als een project en met meer structuur. Dit gaat helpen in het overzicht en de aansturing. Voor deze afspraak is het advies om het vooral te hebben over de inhoud en de komende besluitvorming.

Hierbij alvast de aandachtspunten vanuit BS. We hebben als achtergrondinfo 2 stukken toegevoegd, namelijk een overzicht van de staat van de andere vuurtorens en een presentatie met de voorlopige resultaten van het onderzoek door de hoogleraar en de uitvoeringsdeskundige.

#### Onderzoek hoogleraar en uitvoeringsdeskundige

- Opvallende (voorlopige) conclusie dat de scheuren er al ruim 20 jaar moeten hebben gezeten, omdat eroverheen geverfd is. De vraag is of de scheuren toen niet opgemerkt waren? En hoe verhoudt zich deze conclusie tot de eerdere constatering dat de scheuren er eerder niet zaten?
- Oordeel is het rapport is dat de omgeving niet afgesloten hoeft te zijn (tot windsnelheid 9 bft zou het veilig zijn, dat is storm), maar dat de toren niet toegankelijk is vanwege de vloeren.
- Voorzichtige conclusie is dat er opties lijken te zijn voor renovatie volgens dit onderzoek, echter kost het wel veel geld (geen getallen genoemd).
  - Wordt dit door GPO onderschreven?
  - Hoe zit de nieuwe minister hierin?
  - Titi lijkt al snel naar het participatietraject te neigen. Inschatting van BS is dat je eraan vast zit als er renovatie-opties zijn.

#### Onderzoek SG

- dFEZ/eigenaarsondersteuning heeft hierin het voortouw. Zoals afgesproken zitten we hier als RWS niet dik in (want slager moet niet eigen vlees keuren). [REDACTED] neemt deel aan de begeleidingsgroep. [REDACTED] ondersteunen waar nodig.
- Het onderzoek kent niet zo'n snelle start. Het inkooptraject wordt doorlopen en er wordt nu gevraagd om oplevering in mei 2022.

#### Staat andere vuurtorens

- Volgens afspraak voor het einde van het jaar afgerond. Ter informatie hebben we de overzichtstabel bijgevoegd bij de stukken, score 1 is goed, score 6 is slecht.
- Voor de andere vuurtorens is de constructieve veiligheid niet in gevaar, wel risico's zoals bij vuurtorens Scheveningen, Schiermonnikoog, Texel, Westkapelle. Voor deze vuurtorens vindt nader onderzoek plaats.

#### Kamervragen

- Omtzigt
  - CD is gestart met de beantwoording om as vrijdag een conceptbeantwoording te hebben.
  - Er zijn twee vragen waarvan wij inschatten dat deze niet deze week beantwoord kunnen worden, dat is de vraag over alle documenten van de afgelopen 5 jaar over onderhoud en scheuren van de

Lange Jaap (soort WOB-verzoek in de Kamervragen) en de vraag over achterstallig onderhoud van andere (rijks)monumenten in beheer van RWS. Je kunt hierbij vragen wanneer de CD deze antwoorden wel kan geven. Mogelijk moet hierbij nog wat extra druk gezet worden op de snelheid.

- De Groot (D66)
  - Er zijn op 11 januari nieuwe vragen binnengekomen, deze zijn ook uitgezet bij de CD. Je kunt nog vragen naar de planning van de beantwoording.

#### Reactie gemeente Den Helder

- Oproep voor renovatie of in ieder geval replica. Waar verwezen wordt naar bvb Utrecht zonder Dom.
- CD maakt concept antwoordbrief.

#### Participatietraject/omgeving

- Je kunt nog aan [ ] vragen hoe en wanneer en hoe andere partijen betrokken worden zoals gemeente Den Helder, Huisduiner Belang en RCE. Kortom hoe wil de CD het participatietraject inrichten? Daarbij kan je ook vragen naar het verloop van de bewonersavond van medio december. Oproep van voorzitter Huisduiner Belang was o.a. dat als blijkt dat de toren niet behouden kan worden de minister zorgvuldig daar mee om gaat en daarvoor de tijd neemt en niet de dag na het besluit gestart wordt met de sloop.

#### Besluitvorming

- Er komt een themasessie over de Lange Jaap, conform jouw afspraak met [ ] eind volgende week. BS heeft reeds aan de CD gevraagd om te starten met de voorbereiding van een aantal slides.
- M moet ook geïnformeerd worden dat de back-up in werking is gesteld in de kerstvakantie om de zender van de Kustwacht te regelen. Je kunt nog aan [ ] vragen of de middellange termijn oplossing al geregeld is, want tot die tijd moet de boot met de back-up-zender voor de kust blijven dobberen.
- Er moet een Kamerbrief komen met de onderdelen:
  - Besluit vervolg Lange Jaap (toegezegd in vorige brief dat er eind januari een besluit kan worden genomen)
  - Staat andere vuurtorens
- In de afspraak bespreken hoe we de besluitvorming gaan inrichten. [ ] heeft al aangegeven graag in gesprek te gaan met de minister wat hij wil qua richting. Inschatting BS is dat er wel een advies gegeven zal moeten worden in de vorm van een nota. De themasessie zal wel helpen om M op vlieghoogte te brengen.

Groet,

[ ] en [ ]

---

Van: [ ] (BS) <[ ]@rws.nl>

Verzonden: dinsdag 11 januari 2022 07:43

Aan: [ ] (CD) <[ ]@rws.nl>

CC: [ ] (BS) <[ ]@rws.nl>; [ ] (CD) <[ ]@rws.nl>

Onderwerp: RE: lange jaap

Hallo [ ]

Dank. Dit is idd d egovernance maar ik mis inhoud. Is dat wat je bedoelt met de zin 'voorlopige lijst producten wordt bijgewerkt. ? Want t gaat mij om de inhoud zoals in mijn vorige mail aangegeven.

Groet

Verzonden met BlackBerry Work

([www.blackberry.com](http://www.blackberry.com))

---

Van: [ ] (CD) <[ ]@rws.nl>

Datum: maandag 10 jan. 2022 5:44 PM

Aan: [ ] (BS) <[ ]@rws.nl>

**Kopie:** [REDACTED] (BS) <[REDACTED]@rws.nl>, [REDACTED] (CD) <[REDACTED]@rws.nl>  
**Onderwerp:** lange jaap

Hoi [REDACTED]

Voor ons overleg van woensdag. Op de laatste slide staat een voorlopige lijst met produkten. Deze wordt morgen en woe verder bijgewerkt. Ik heb [REDACTED] bij ons overleg uitgenodigd.

Gr [REDACTED]

**TNO** innovation  
for life

**SEC BV**  
Spelt Engineering & Contracting BV

**LANGE JAAP**  
**VOORTGANGSOVERLEG |**

**EN**

vrijdag 7 januari 2022

## INHOUD

# LANGE JAAP VOORTGANGSOVERLEG

01. EVALUATIE VAN DE SCHADES
02. TOEGANGS- EN OMGEVINGSVERBOD
03. RENOVATIEMOGELIJKHEDEN

Let op: Concept – alles is voorlopig en onderwerp van nadere studie

**SEC BV**

Spelt Engineering @ Contracting BV

**TNO** innovation  
for life

## EVALUATIE VAN DE SCHADES VLOEREN

› Zeer slechte staat - nu niet beloopbaar



vrijdag 7 januari 2022

## EVALUATIE VAN DE SCHADES VLOEREN

- › Zeer slechte staat - nu niet beloopbaar
- › Waarschijnlijke oorzaak: Belasting personen op trappen & vloeren '80-'90 (spanningsconcentraties)  
Mogelijk opgedrongen vervorming door wind & temperatuur  
Doorstempelen (in verleden) heeft schade mogelijk verergerd

2015 (Arcadis)



2015 (Arcadis)

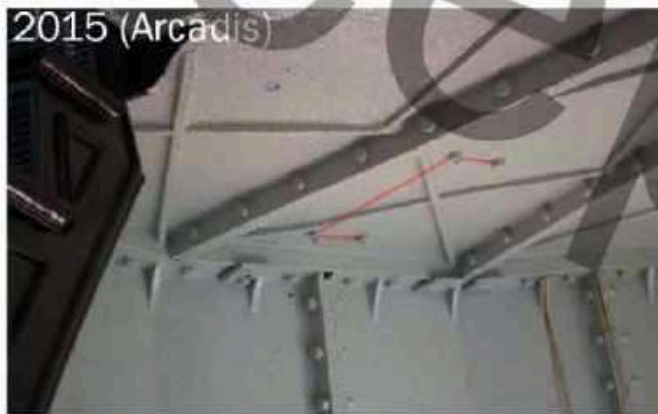

2015 (Arcadis)



vrijdag 7 januari 2022

## EVALUATIE VAN DE SCHADES VLOEREN

- › Zeer slechte staat - nu niet beloopbaar
- › Waarschijnlijke oorzaak: Belasting personen op trappen & vloeren '80-'90 (spanningsconcentraties)  
Mogelijk opgedrongen vervorming door wind & temperatuur  
Doorstempelen (in verleden) heeft schade mogelijk verergerd
- › Ongelukkig ontwerp
- › Schade vergroot flexibiliteit toren → Opgedrongen vervorming vergroot mogelijk schade aan andere vloeren



vrijdag 7 januari 2022

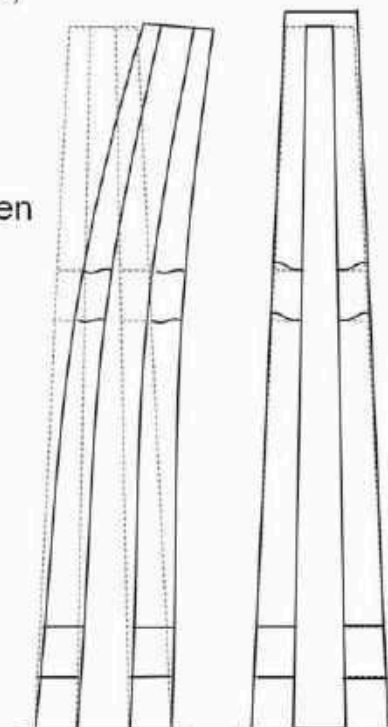



# EVALUATIE VAN DE SCHADES SCHACHT

› Corrosie bouten



vrijdag 7 januari 2022

## EVALUATIE VAN DE SCHADES SCHACHT

- › Corrosie bouten
- › Aangelaste lipjes?

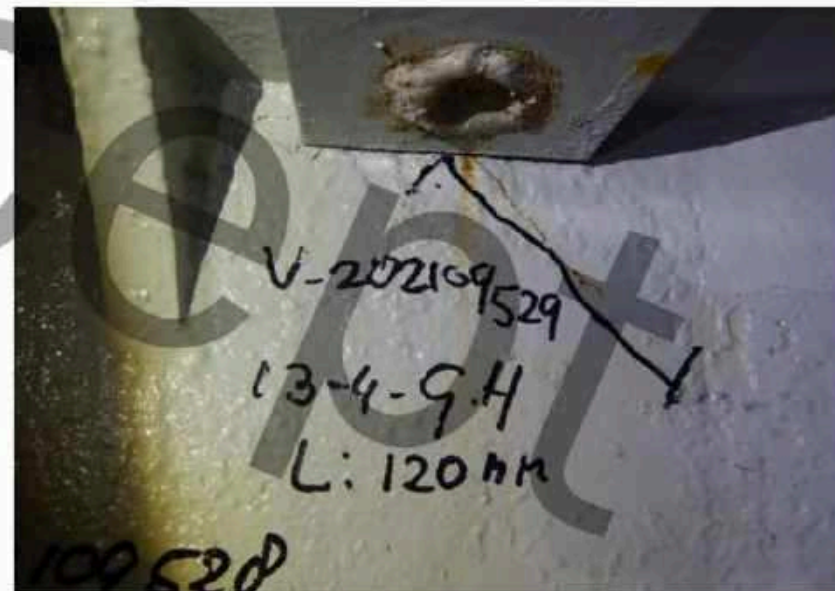
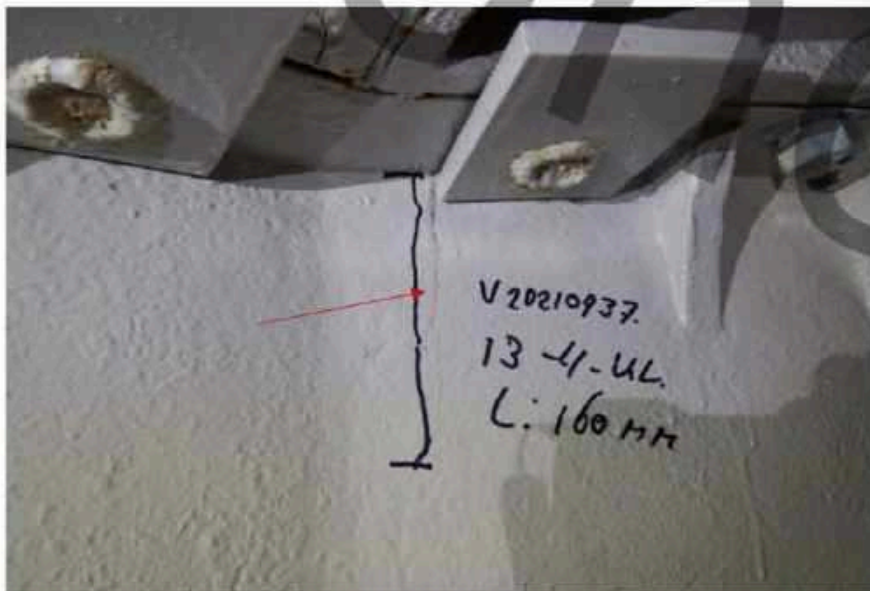

## EVALUATIE VAN DE SCHADES SCHACHT

- › Corrosie bouten
- › Aangelaste lipjes?
- › Corrosie voegen & stelblokken

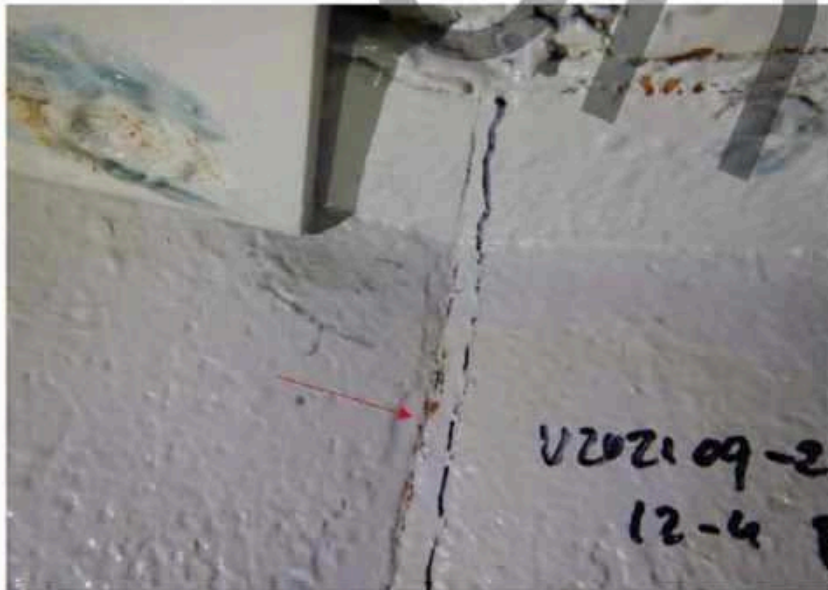

vrijdag 7 januari 2022

**SEC BV**  
Spelt Engineering @ Contracting BV

**TNO** innovation  
for life 8

## EVALUATIE VAN DE SCHADES SCHACHT NADER BEKEKEN

- › Grootste scheur lijf: coating waarschijnlijk over scheur gezet
- › Idem voor enkele andere scheuren in het lijf
- › Laatste coating binnenzijde (dossier): 1999 - 20 jaar oud

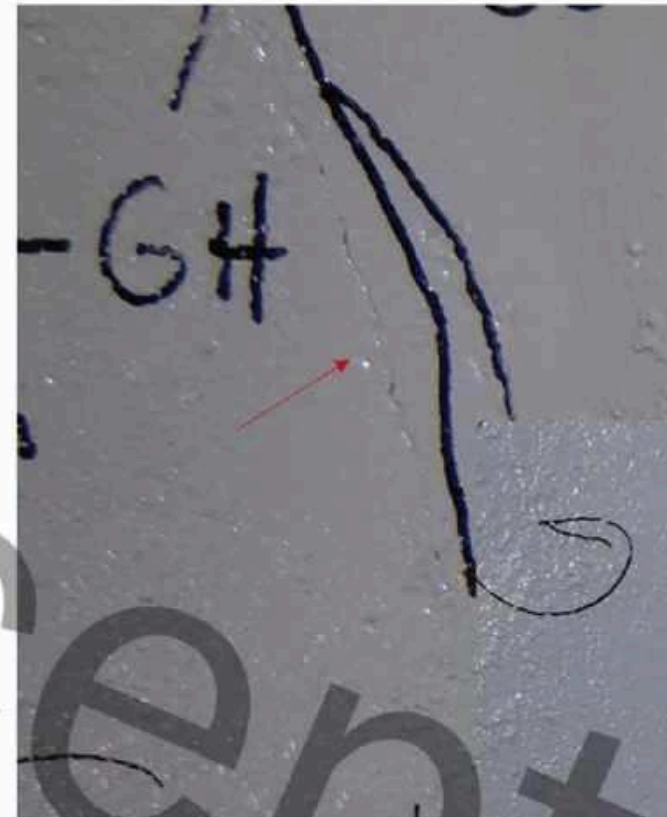

Ook bericht PT Structural: "ik meen deze scheur eerder gezien te hebben"

vrijdag 7 januari 2022

## EVALUATIE VAN DE SCHADES SCHACHT NADER BEKEKEN

- › Grootste scheur lijf: coating waarschijnlijk over scheur gezet
- › Idem voor enkele andere scheuren in het lijf
- › Laatste coating binnenzijde (dossier): 1999 - 20 jaar oud



vrijdag 7 januari 2022

## EVALUATIES VAN DE SCHADES SCHACHT NADER BEKEKEN

› Enkele andere lijfscheuren: indicaties dat coating mogelijk over scheur is gezet



7081



8796



vrijdag 7 januari 2022

## EVALUATIES VAN DE SCHADES SCHACHT NADER BEKEKEN

› Enkele andere lijfscheuren: indicaties dat coating mogelijk over scheur is gezet



4190



7131

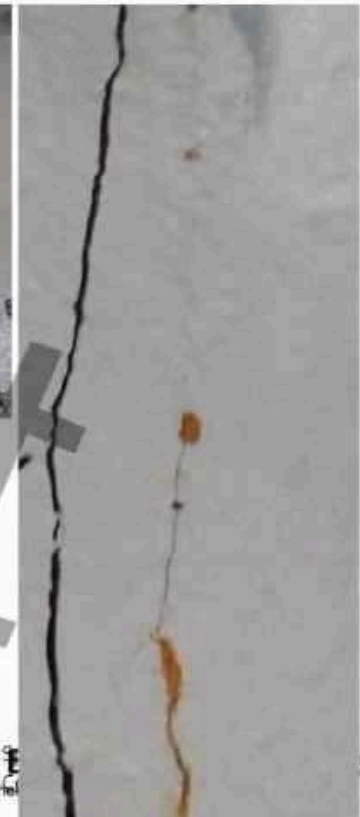

vrijdag 7 januari 2022

SEC  
Spelt Engin

nnovation  
of life 12

## EVALUATIES VAN DE SCHADES SCHACHT NADER BEKEKEN

- › Een foto van waarschijnlijk oude reparatie
- › Ook bouten & flenzen met breukvlakken waarover geschilderd is

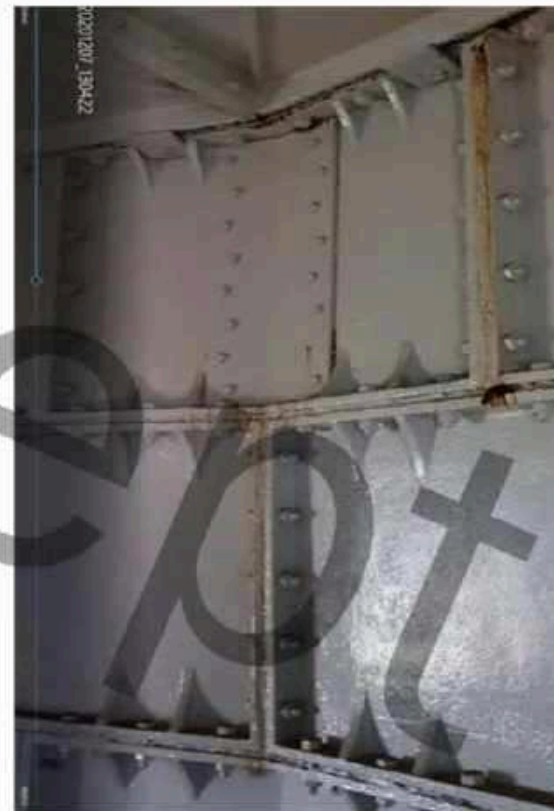
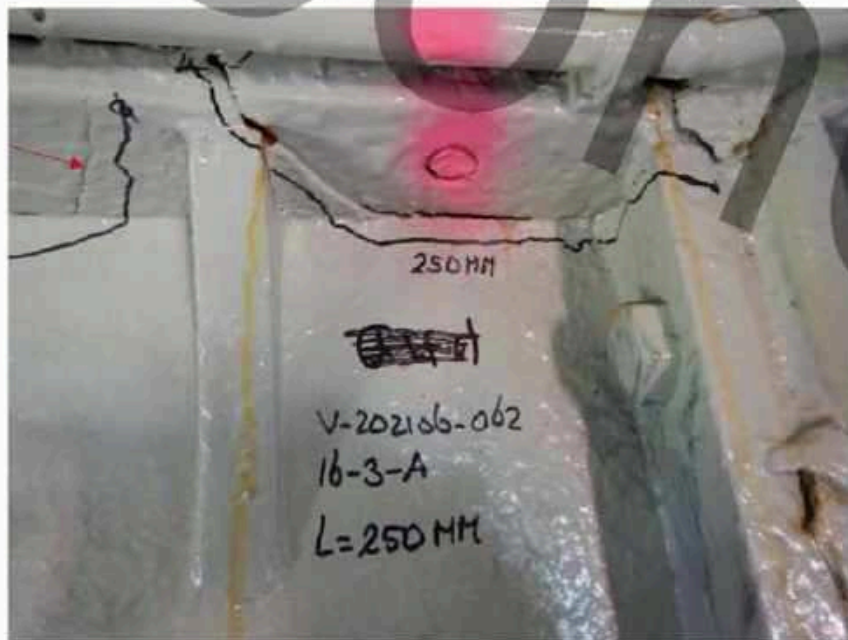

vrijdag 7 januari 2022



## EVALUATIES VAN DE SCHADES SCHACHT NADER BEKEKEN

- › Bij een aantal scheuren is coating gesprongen (links), bij andere tekent deze zich recht af (rechts)
- › Scheuren met gesprongen coating: indicatie dat deze scheuren al langer aanwezig zijn
- › Scheuren met scherpe aftekening: waarschijnlijk later ontstaan



## EVALUATIE VAN DE SCHADES RUIMTELIJKE SPREIDING

- › Lijfscheuren zijn omcirkeld: verspreid
- › Afgebroken bouten: verdiepingen 7, 8, 9, 16 ring vier (oud), 12, 13, 14
- › Gedetecteerde scheuren. Waarschijnlijk zijn er meer.

	Scheur in het lijf; nabij het midden		Afgebroken bout; breukvlak gecorrigeerd		Flens gescheurd; achter bout langs
	Scheur in het lijf; nabij de zijant		Afgebroken bout; breukvlak gecoat		Bout vervangen door Takke
Scheuren flens vanuit boutgat niet aangegeven					

vrijdag 7 januari 2022

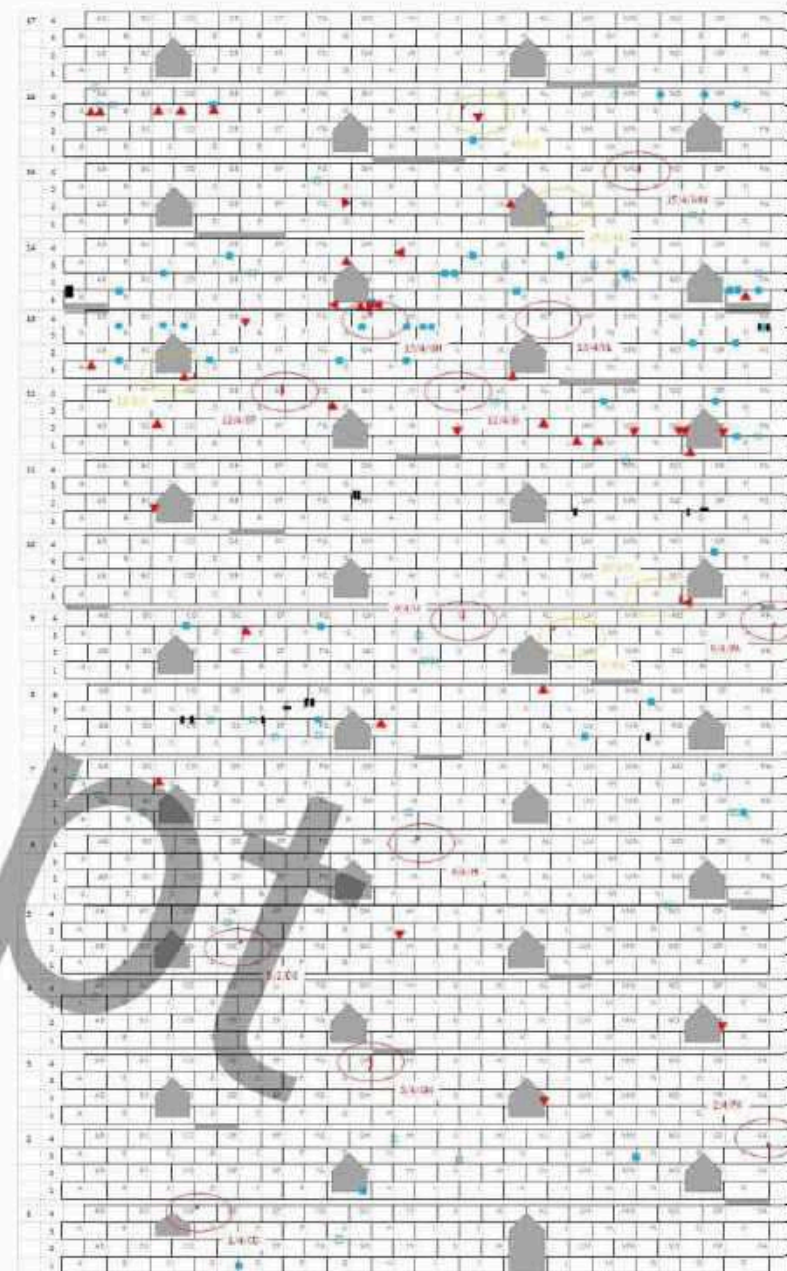

## EVALUATIES VAN DE SCHADES

### KNIK- EN PLOOISTABILITEIT

- › Vooronderzoek: bij doorgaande scheur > 3 panelen is stabiliteit een issue
- › Gebaseerd op model PT Structural, zonder ramen en deuren, zonder schotten, met eigen gewicht en max. winsnelheid (29,5 m/s), zonder partiele factoren
- › Eigenwaarde (vergrotingsfactor v.d. belasting voor Eulerse instabiliteit):
  - › Scheur 1 paneel:  $\alpha_{cr} > 19$
  - › Scheur 2 panelen:  $\alpha_{cr} = 16$
  - › Scheur 4 panelen:  $\alpha_{cr} = 8,5$
- › Bij  $\alpha_{cr} < 10$  moet je 2<sup>e</sup> orde effecten meenemen. Deze zijn, voor deze toren en voor  $\alpha_{cr} = 8,5$ , verwaarloosbaar
- › Voorlopige conclusie: Ondanks beperkingen rekenmodel is stabiliteit geen issue bij huidig beeld van shades
- › PT Structural gevraagd om berekening aan te passen (met ramen en deuren, met schotten)

## › OMGEVINGS- EN TOEGANGSVERBOD

- › Besluit omgevingsverbod in oktober: logisch met kennis van toen
- › Nu, met indicaties van de lange scheuren ruim 2 decennia aanwezig zijn (vnl. grootste scheur schacht):
  - › Bewezen sterkte (sinds 1999: 2 maal 24 m/s gemeten door KNMI De Kooy)
  - › Schadeproces verloopt trager dan in oktober gedacht
- › Advies
  - › Inspectie binnenzijde met drone, focus op uitbreiding grote scheuren en detailopnames coating
  - › Indien geen verrassingen volgen uit drone-inspectie, kan *omgevingsverbod* opgeheven worden voor wind < 24 m/s
  - › Vloeren niet veilig: *toegangsverbod* handhaven

## RENOVATIE

### BEPERKINGEN VOORAF

- › Materiaaleigenschappen onbekend (perlisch grijs gietijzer, maar breuksterkte, omvang schade aan grafietlamellen door trekkrachten en mate van verontreinigingen onbekend)
- › Exacte aantal (grote) scheuren onbekend (uitsluitend visueel geïnspecteerd). (Lamelscheuren voor deze constructie niet beperkend)
- › Losbreken flens: onbekend in welke mate dit is opgetreden (hier en daar lijkt ons geen probleem, bijna overal wel)
- › Staat van de fundering onbekend
- › Optredende spanningen, vnl. rondom ramen, onbekend (PT Structural voert nu nieuwe analyses uit)

Dit betekent dat alle oplossingen voorwaardelijk zijn; nader onderzoek moet uitwijzen of het daadwerkelijk mogelijk is

## RENOVATIE

### BEPERKINGEN VOORAF

Bouwbesluit

- › Berekening PT Structural: bij windbelasting volgens norm treedt trek op in de toren (NEN 8700-serie)
- › De toren is niet ontworpen voor trekbelasting
- › Dit is een probleem bij bestaande bouw in het algemeen, heeft niet specifiek met de scheuren te maken
- › Keuze: ofwel accepteren (bijv. gebiedsverbod bij windkracht > ??), ofwel aanpassen (significante aanpassing nodig)
- › Binnen (de tijd gegeven voor) dit onderzoek is ontwerp aanpassen voor normbelasting niet mogelijk

## RENOVATIE MOGELIJKHEDEN

### AAN TE PASSEN / TE VERVANGEN / TE HERSTELLEN

Onderdelen die vervangen moeten worden:

- › Bouten
- › Voegen
- › Vloeren

Afhankelijk van nader onderzoek:

- › Flenzen van de schachtpanelen, delen die uitgebroken zijn
- › Lijven van de schachtpanelen met (lange) scheuren en omvangrijke schade aan grafietlamellen

## › **RENOVATIE MOGELIJKHEDEN**

### **INGEDIENDE IDEEËN**

- › Geen van de ideeën geeft een volledige oplossing en is voldoende uitgewerkt
- › Bij de oplossingen konden we wel gebruik maken van enkele ideeën

Concept



## RENOVATIE MOGELIJKHEDEN HERSTELMETHODES

Enkel gekeken naar haalbaarheid

- › Geen detailuitwerking
- › Alternatieven zullen er zeker zijn

Hele renovatie is precisiewerk

- › Gebruik gespecialiseerde bedrijven met ervaring in renovatie van gietijzeren constructies
- › Houd permanent toezicht, met ervaren toezichthouders
- › Let op zo min mogelijk kracht zetten, zeker geen stootkracht of trekkracht. Vermijdt lokale warmte-inbreng

Bouten:

- › Losdraaien (indien mogelijk) of uitboren (bij significante corrosie)
- › Vervangen door gecoatete bouten (gebruikt in maritieme omgeving)

## RENOVATIE MOGELIJKHEDEN

### HERSTELMETHODES

Voegen:

- › Vooronderzoek naar methode verwijderen: uitslijpen?

Verzamel ervaring met verschillende methodieken op representatieve mock-up paneel met voeg

- › Vervangen door krimparme mortel of pakking
- › Als luchtvochtigheid binnenzijde gecontroleerd en condensvorming voorkomen kan worden: voeg binnenzijde open houden
- › Buitenzijde: overweeg afsluiten door krimpfolie (duurzamer, wel impact op architectuur)

Vloeren vervangen:

- › Vloerconstructie verbeteren: wel horizontale verbinding schacht en kuip verzorgen, maar opgedrongen buiging voorkomen
- › Jaren '90: polyurethaan vloeren. Bekijk die optie opnieuw
- › Of kijk naar mogelijkheid om buiging / rotatie in de verbinding op te vangen, i.c.m. nodulair gietijzeren vloeren
- › Beperk ook in de toekomst de vloerbelasting

## RENOVATIE MOGELIJKHEDEN HERSTEMETHODES

Gebroken flenzen:

- › Rond breukvlak netjes afwerken
- › Inzetstuk in gietijzer produceren en verlijmen (krachten waarschijnlijk beperkt)
- › In geval van grote schade: metalen ring tegen / om de flenzen (nodulair gietijzer, of staal maar met aanpassing voor zelfde uitzettingscoëfficiënt als gietijzer)
- › Vervangen ingeval van volledige demontage

## RENOVATIE MOGELIJKHEDEN HERSTELMETHODES

Schachtpanelen met scheuren in het lijf:

- › Voorkomen indringen van vocht (scheurt verder bij bevriezen)
- › Indien nodig (volgend uit analyse krachtswerking) zorgen dat de panelen weer wat trekbelasting kunnen opnemen
- › Optie 1: Krammen en hars
  - › Kan geen trekkracht opnemen.
- › Optie 2: VVK panelen binnen- en buitenzijde
  - › CFRP: 1 à 2 x elasticiteitsmodulus gietijzer, goede ervaringen met krachtoverdracht bij scheuren
  - › Aan buitenzijde: voorkom vochtindringing in lijmlaag (krimfolie?) en blijf inspecteren
  - › Verschil thermische uitzetting: VVK moet krachten kunnen overbrengen
  - › Afhankelijk van mate verontreiniging aan oppervlak van de panelen (vervolgonderzoek). Risico-inschatting: beperkt
- › Optie 3: ring tegen / om de flenzen, eventueel in combinatie met ring aan buitenzijde om de panelen
- › Optie 4: panelen vervangen door nodulair gietijzer. Hiervoor is demontage toren noodzakelijk
- › Lassen met nikkellegering: geen optie, te groot risico op verbrossing, restspanningen: nieuwe scheuren naast gelaste scheur



## RENOVATIE MOGELIJKHEDEN HERSTEMETHODES

Schachtpanelen rondom ramen:

- › Mogelijk een frame omheen te zetten
- › Of vervanging door nodulair gietijzeren panelen, maar dan moet toren gedemonteerd worden
- › Moet nog verder naar gekeken worden

## RENOVATIE MOGELIJKHEDEN HERSTELMETHODES

*Voorzichtige conclusies:*

- › Mits er niet al te grote verrassingen optreden in nader onderzoek, lijken er opties te zijn voor renovatie
- › Sommige delen (zoals vloeren) zijn niet te behouden conform oorspronkelijke situatie
- › Aanvullend onderzoek nodig voor keuze uit varianten en voor haalbaarheid van enkele varianten
- › Kosten zullen significant zijn (let op: wij zijn geen kostenexperts)
- › Doorlooptijd is aanzienlijk

## › **RENOVATIE UITVOERING**

### **WAAR TE RENOVEREN**

Keuze: in delen demonteren of renovatie in situ?

› Voordeel demontage:

- › Optimale conditie voor grondige renovatie
- › Beter Fit for Purpose onderzoek mogelijk (uitnemen materiaal, röntgenonderzoek)
- › Meer renovatiemethodes beschikbaar (uitwisselen panelen schacht)
- › Kan teruggebouwd worden met minder imperfecties in wanden en voegen

› Nadeel demontage: hoe pak je de panelen op en transporteer je zonder trek- en stootbelasting

- › Frame bouwen met magneten (samenhang)
- › Volledig verwijderen van voegen
- › Demontage is een zeer lastige exercitie, met kans op schade

# RENOVATIE UITVOERING HERSTELVOLGORDE

Eén mogelijkheid, alternatieven zijn zeker mogelijk

1. Plaats hulpconstructie, ingepakt met krimpfolie
  - › Bescherming tegen wind, water en directe straling v.d. zon
  - › (Kan gebruikt worden bij hijsen)
2. Verwijder vloeren, zet een stijger in de toren neer
  - › Kan enkel als wind weggenomen wordt (hulpconstructie)
  - › Anders: plaats nieuwe vloeren, verdieping voor verdieping
3. Verwijder de bouten (hier en daar tijdelijke nieuwe bouten)
4. Verwijder de voegen
5. Constructie stralen
6. Onderzoek naar de scheuren en eigenschappen van de panelen

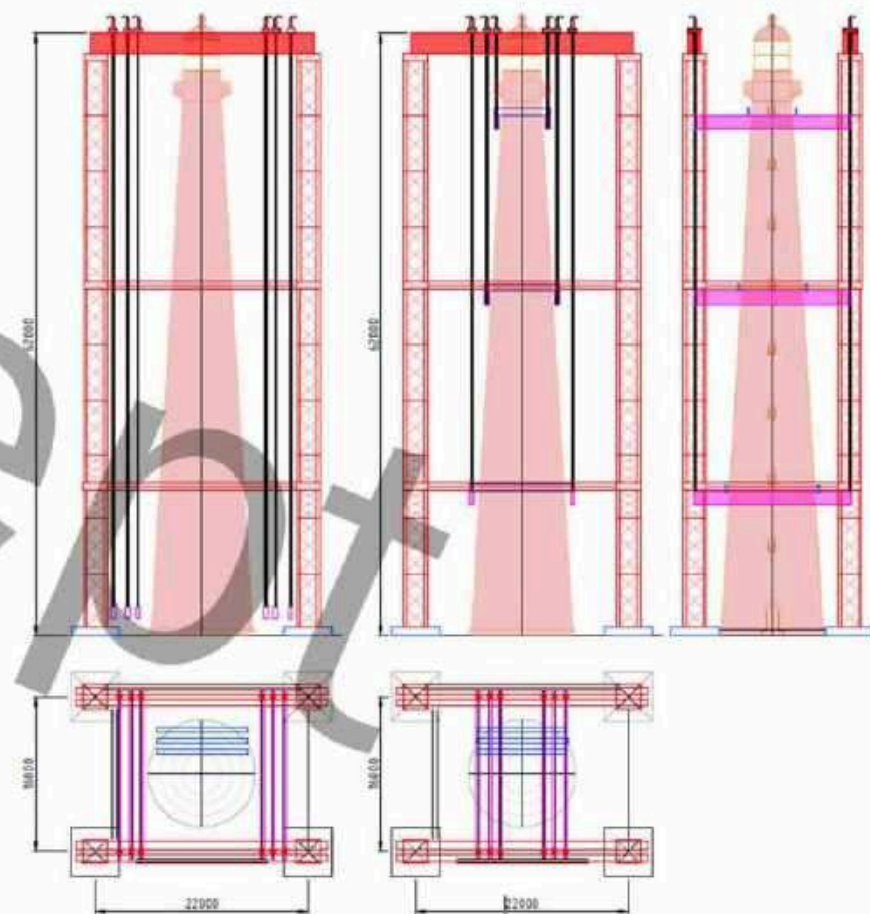



## RENOVATIE UITVOERING HERSTELVOLGORDE

7. Panelen (fenzen en lijven) herstellen
8. Voegen en bouten plaatsen
9. Coating aanbrengen
10. Hulpconstructie verwijderen

› **BEDANKT VOOR  
UW AANDACHT**

Concept

**TNO** innovation  
for life

**SEC BV**  
Spelt Engineering & Contracting BV

---

**Van:** [redacted] - DBO <[redacted]@minienw.nl>  
**Verzonden:** dinsdag 11 januari 2022 08:24  
**Aan:** [redacted] (BS); [redacted] - DBO; [redacted] (BS); [redacted] (BS)  
**CC:** [redacted] - DBO; DBO-min  
**Onderwerp:** RE: Lange Jaap: mogelijk deze week themasessie

**Opvolgingsvlag:** Opvolgen  
**Vlagstatus:** Met vlag

**Categorieën:** Ter info

Allen Minister heeft inderdaad aangegeven Lange Jaap en Schiphol deze week. Maar iom secretariaat kun je natuurlijk kijken of hij dat nog steeds vindt als jij anders met hem hebt besproken. [redacted]

---

**Van:** [redacted] (BS) <[redacted]@rws.nl>  
**Datum:** dinsdag 11 jan. 2022 7:56 AM  
**Aan:** [redacted] - DBO <[redacted]@minienw.nl>, [redacted] (BS) <[redacted]@rws.nl>, [redacted] (BS) <[redacted]@rws.nl>  
**Kopie:** [redacted] - DBO <[redacted]@minienw.nl>  
**Onderwerp:** RE: Lange Jaap: mogelijk deze week themasessie

Hallo [redacted]  
Ik heb [redacted] aangegeven vanaf medio volgende week de minister zinvol te kunnen bijpraten, dus niet deze week. En dat spoort ook met hetgeen ik aan Barbara had meegegeven voor haar overdracht aan mark. Grg dus dubbelcheck bij jouw bron of deze minister t echt over de deze week wil.

Groet  
[redacted]

Verzonden met BlackBerry Work  
(www.blackberry.com)

---

**Van:** [redacted] - DBO <[redacted]@minienw.nl>  
**Datum:** maandag 10 jan. 2022 2:57 PM  
**Aan:** [redacted] (BS) <[redacted]@rws.nl>, [redacted] (BS) <[redacted]@rws.nl>, [redacted] (BS) <[redacted]@rws.nl>  
**Onderwerp:** Lange Jaap: mogelijk deze week themasessie

Collega's

Ik begrijp dat de nieuwe minister op korte termijn (mogelijk nog deze week) wil worden bijgepraat over de Lange Jaap. Ik verwacht daar morgen/overmorgen meer duidelijkheid over, maar hierbij alvast het signaal. Geeft jullie de gelegenheid om alvast het een en ander voor te bereiden. Mogelijk handig om een paar samenvattende slides te maken, ook met bijv. Een tijdlijn en/of foto's van de scheuren ter illustratie?

Met vriendelijke groet,



---

**Van:** [REDACTED] (CD)  
**Verzonden:** maandag 10 januari 2022 17:44  
**Aan:** [REDACTED] (BS)  
**CC:** [REDACTED] (BS); [REDACTED] (CD)  
**Onderwerp:** lange jaap  
**Bijlagen:** governance lange jaap (003).pptx  
**Categorieën:** beantwoord [REDACTED]

Hoi [REDACTED]

Voor ons overleg van woensdag. Op de laatste slide staat een voorlopige lijst met produkten. Deze wordt morgen en woe verder bijgewerkt. Ik heb [REDACTED] bij ons overleg uitgenodigd.

Gr [REDACTED]

# Lange Jaap

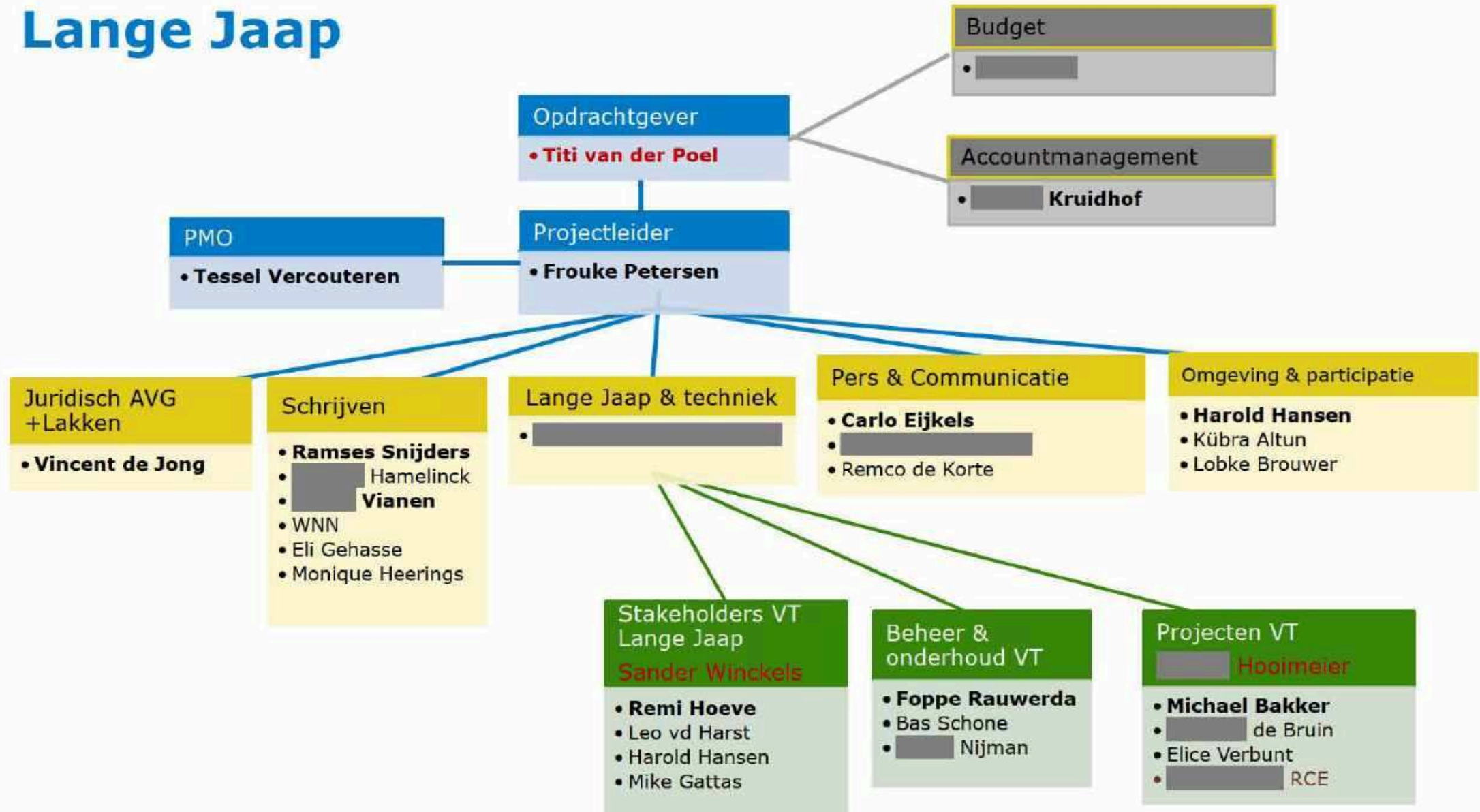

**Sharepoint site:** [Introductiepagina - Vuurtoren de Lange Jaap \(rijkswaterstaat.nl\)](https://rijkswaterstaat.nl)

**Mappenstructuur:**

Inkoop

- Documenten
- inkoopopdrachten

Organisatie

- Documenten
- Jira-bord [CDVT board - Agile Board - Jira \(prepend.net\)](https://prepend.net)

Financiën

- documenten

Informatiemanagement

- Documenten
- Beantwoording kamervragen
- Definitieve stukken verzonden aan de Tweede Kamer
- Functionaliteit
- Kamerbrieven
- Kamervragen
- Overzicht status onderhoud overige vuurtorens
- Rapporten experts
- Gemeente Den Helder
- Nota M

Communicatie

- Documenten
- Afhandelen binnengekomen signalen
- FAQ
- Persberichten

**Ieder document kent volgende structuur: JJJJ-MM-DD-naam document-naamschrijver**

**Nadat een versie definitief is worden ALLE concepten verwijderd**

### Projectleider

- **Frouke Petersen**

Verantwoordelijk voor overall projectleiding  
Verantwoordelijk voor leveren produkten op afgesproken deadline

### PMO

- **Tessel Vercouteren**

Verantwoordelijk voor verslaglegging  
verantwoordelijk bijhouden en voortgangscntrole acties (JIRA)  
Verantwoordelijk voor goede archivering (IHH)  
Verantwoordelijk voor toezien op authenticiteit 'basisregistraties'

### Budget

- [redacted]

Verantwoordelijk voor indienen budgetclaim ism BS  
Verantwoordelijk voor inkoopcontracten en -betalingen

### Accountmanagement

- [redacted] **Kruidhof**

Verantwoordelijk voor accountmanagement RCE  
Verantwoordelijk voor lange termijn positionering vuurtorens  
Verantwoordelijk voor contact externe onderzoek tijdlijn via SG



Juridisch AVG  
+Lakken

- **Vincent de Jong**

Verantwoordelijk voor (organisatie) lakken en AVG-proof maken van te publiceren stukken

Geeft akkoord voordat stukken gepubliceerd worden

Schrijven

- **Ramses Snijders**
- ██████████ Hamelinck (BS)
- ██████████ **Vianen (BS)**
- Eli Gehasse
- Monique Heerings

Verantwoordelijk voor penvoering stukken aan M en kamer  
BS: Verantwoordelijk voor redactie, parafen en algehele afstemming IenW  
BS: Verantwoordelijk voor afstemming DGLM tav functionaliteit en budget

Pers &  
Communicatie

- **Carlo Eijkels**
- ██████████
- Remco de Korte

Verantwoordelijk voor persberichten en FAQ  
Verantwoordelijk voor afstemming met pers, externe woordvoerders en communicatie intern RWS  
Verantwoordelijk voor content op diverse kanalen  
Verantwoordelijk voor **basisregistratie** binnengekomen vragen/suggesties  
Verantwoordelijk voor organisatie bewonersavonden

Omgeving & participatie

- **Harold Hansen**
- Kübra Altun
- Lobke Brouwer

Verantwoordelijk afstemming omgeving waaronder Huisduiner belang  
Verantwoordelijk afstemming omgevingsmanagement regio's  
Verantwoordelijk voor reactie overige vragen belanghebbenden  
Verantwoordelijk voor participatietraject

#### Lange Jaap & techniek

- [Redacted]

#### Stakeholders VT Lange Jaap

##### Sander Winckels

- **Remi Hoeve**
- Leo vd Harst
- Harold Hansen
- Mike Gattas

#### Beheer & onderhoud VT

- **Foppe Rauwerda**
- Bas Schone
- [Redacted] Nijman

#### Projecten VT

##### [Redacted] Hooimeier

- **Michael Bakker**
- [Redacted] de Bruin
- Elice Verbunt
- [Redacted] RCE

Verantwoordelijk voor operationele aansturing alle vuurtorens  
Verantwoordelijk voor **basisregistratie** tand van onderhoud vuurtorens

#### **NB: Opdrachtgever Joost de Ruig**

Verantwoordelijk voor noodmaatregelen functionaliteit  
Verantwoordelijk voor middellange termijnoplossing functionaliteit  
Verantwoordelijk voor lange termijn maatregelen functionaliteit  
Verantwoordelijk voor afstemming hierover met stakeholders

Verantwoordelijk voor verzamelen en beoordelen conditiemetingen  
Verantwoordelijk voor uitzetten nadere onderzoeken

#### **NB: Opdrachtgever [Redacted] Hooimeier**

Verantwoordelijk voor voorbereiding demontageplan  
Verantwoordelijk voor uitvoering vervolgsenario's vuurtorens  
Verantwoordelijk voor het beoordelen en communiceren met door derden aangedragen suggesties  
Verantwoordelijk voor aansturing second opinion hoogleraar/expert

Op te leveren stukken info aan kamer	
Reactie op brief gemeente Den helder	15 jan
Resultaten inspecties overige vuurtorens	30 dec opgeleverd
Kamervragen Omtzigt	15 jan concept
Extern onderzoek tijdlijn	Maart 2022
Informereren tav functionaliteit	Meenemen in kamerbrief
Uitkomsten second opinion hoogleraren	15 jan, daarna verwerken

Acties komen zsm in JRA (doing en done)	
Fall back scenario	█
Reactie op alle suggesties	█ en Harold
Publiceren reacties op Internet	█ zsm en in vaste frequentie
Vooronderzoek demontage	█
Vervolg overige vuurtorens	█
Inkooporder hoogleraar/expert afronden	Zsm █

**Van:** [redacted] (BS) <[redacted]@rws.nl>

**Verzonden op:** dinsdag 11 januari 2022 14:04:23

**Aan:** [redacted] (CD) <[redacted]@rws.nl>; [redacted]  
(BS) <[redacted]@rws.nl>; [redacted]  
(CD) <[redacted]@rws.nl>; [redacted]  
(CD) <[redacted]@rws.nl>

**CC:** [redacted] (BS) <[redacted]@rws.nl>; [redacted]  
(BS) <[redacted]@rws.nl>; BS-DL Communicatie <dl-hkw-communicatie@rws.nl>; [redacted] (BS) <[redacted]@rws.nl>; [redacted]  
(BS) <[redacted]@rws.nl>; [redacted] (BS) <[redacted]@rws.nl>;  
[redacted] (BS) <[redacted]@rws.nl>; [redacted]  
(BS) <[redacted]@rws.nl>; [redacted] (BS) <[redacted]@rws.nl>; [redacted]  
(BS) <[redacted]@rws.nl>; [redacted] (CD) <[redacted]@rws.nl>

**Onderwerp:** Nieuwe Kamervraag over het bericht 'Na 40 jaar verwaarlozing ligt het lot van Lange Jaap in de handen van Mark Harbers' (86281)

Hierbij onderstaande kamervragen.

Aan **CD** de vraag om uiterlijk 19 januari input aan te leveren [redacted] en [redacted] (coördinator van deze vraag bij BS).  
Op **25 januari** moeten de antwoorden bij DBO liggen.

De aanbiedingsbrief en brief TK volgen later.

Groeten,  
[redacted]

## 2022Z00272

(ingezonden 11 januari 2022)

Vragen van het lid Tjeerd de Groot (D66) aan de minister van Infrastructuur en Waterstaat over het bericht 'Na 40 jaar verwaarlozing ligt het lot van Lange Jaap in de handen van Mark Harbers'

1. Kunt u een specifieke schets geven van de ontwikkelingen in de onderzoeken, rapporten en besluitvorming rond de onderhoudswerkzaamheden van de Lange Jaap van de afgelopen 30 jaar? 1)
2. Klopt het dat de ernstige staat van de vuurtoren in Den Helder, Lange Jaap genoemd, reeds in de jaren negentig van de vorige eeuw bekend was bij Rijkswaterstaat?
3. Kunt u toelichten waarom naar aanleiding van deze signalen geen actie is ondernomen?
4. Kunt u toelichten welke (kosten)parameters u hanteert bij het maken van een afweging tussen behoud enerzijds en sloop en/of herbouw anderzijds?
5. Kunt u aangeven hoe maatschappelijke kosten zoals cultureel aanzien, verlies van historisch erfgoed en eventueel gedeelde toeristische inkomsten hierin worden meegewogen?
6. Kunt u, als het behoud van de vuurtoren geen haalbare optie blijkt, schetsen wat de verwachte kosten zijn van sloop en/of herbouw?
7. Bent u het ermee eens dat Rijkswaterstaat meest aannemelijk de aangewezen partij is om op te draaien voor deze kosten?
8. Welke stappen heeft u reeds ondernomen om de processen en de besluitvorming rondom het onderhoud van cultureel erfgoed zoals Lange Jaap te verbeteren?  
1) De Volkskrant, 9 januari 2022

**Van:** [parlementaire.zaken.dbo@minienw.nl](mailto:parlementaire.zaken.dbo@minienw.nl) <[parlementaire.zaken.dbo@minienw.nl](mailto:parlementaire.zaken.dbo@minienw.nl)>

**Verzonden:** dinsdag 11 januari 2022 13:31

**Aan:** [redacted] (BS) <[redacted]@rws.nl>; [redacted] (BS) <[redacted]@rws.nl>;

secretariaatdg (BS) <secretariaatdg@rws.nl>; [redacted] (BS) <[redacted]@rws.nl>; [redacted]  
(BS) <[redacted]@rws.nl>  
CC: DAB <PARLEMENTAIRE.ZAKEN.DBO@MINIENW.NL>; WOORDVOERING  
<WOORDVOERING@MINIENW.NL>; [redacted] - DBO <[redacted]@minienw.nl>; [redacted]  
[redacted] - DBO <[redacted]@minienw.nl>; [redacted] - DBO <[redacted]@minienw.nl>;  
[redacted] - DBO <[redacted]@minienw.nl>; [redacted] - DBO  
<[redacted]@minienw.nl>; [redacted] - DBO <[redacted]@minienw.nl>; [redacted]  
( [redacted] ) - DBO <[redacted]@minienw.nl>; [redacted] - DBO <[redacted]@minienw.nl>;  
[redacted] - DBO <[redacted]@minienw.nl>; [redacted] - DBO  
<[redacted]@minienw.nl>

**Onderwerp:** Nieuwe Kamervraag op directie (86281)

Beste collega,

De Kamer heeft vandaag een Kamervraag gestuurd met als onderwerp: Vragen over het bericht 'Na 40 jaar verwaarlozing ligt het lot van Lange Jaap in de handen van Mark Harbers'.

De deadline voor de beantwoording is 01-02-2022. Om de minister/staatssecretaris voldoende gelegenheid te geven om de beantwoording te kunnen lezen en ondertekenen moet de beantwoording uiterlijk 25-01-2022 bij DBO worden aangeleverd.

Informatie over ondermeer hoe de antwoordbrief moet worden opgesteld en de wijze van aanlevering bij DBO is terug te vinden op de intranetpagina's van DBO:

[http://intranet.minienm.nl/Organisatie/Directies/DBO\\_Directie\\_Bestuursondersteuning/Voorbereiding\\_stukken\\_voor\\_minister\\_en\\_staatsecretaris/Kamervragen](http://intranet.minienm.nl/Organisatie/Directies/DBO_Directie_Bestuursondersteuning/Voorbereiding_stukken_voor_minister_en_staatsecretaris/Kamervragen)

Mocht je vragen hebben over het proces, dan kun je die ons via de mail stellen of neem telefonisch contact met ons op. We beantwoorden ze graag.

Je kunt de Kamervraag in Delphi bekijken via deze link: [link naar detailrapport](#)

Als deze Kamervraag moet worden overgedragen aan een andere DG, neem dan contact op met Parlementaire Zaken.

met vriendelijke groet,



**Van:** [redacted] (GPO) <[redacted]@rws.nl>

**Verzonden op:** dinsdag 11 januari 2022 17:09:49

**Aan:** [redacted] (CD) <[redacted]@rws.nl>; [redacted]  
(BS) <[redacted]@rws.nl>; [redacted]  
(CD) <[redacted]@rws.nl>; [redacted]  
(CD) <[redacted]@rws.nl>; [redacted] (WNN) <[redacted]@rws.nl>;  
[redacted] (BS) <[redacted]@rws.nl>; [redacted]  
(CD) <[redacted]@rws.nl>; [redacted] (CD) <[redacted]@rws.nl>;  
[redacted] (NOVA) <[redacted]@rws.nl>

**Onderwerp:** RE: vuurtorenoveleg

Volgens mij helder, enige toevoeging die ik zou doen is dat de omgeving veilig is, maar... Bij een bepaalde windkracht moet, de omgeving wel veilig worden gesteld (zo heb ik het gehoord). Komt niet vaak voor, maar wel een notie, want dan zal je zien dat het straks 3 keer per jaar voorkomt.



---

**Van:** [redacted] (CD) <[redacted]@rws.nl>

**Verzonden:** dinsdag 11 januari 2022 16:22

**Aan:** [redacted] (BS) <[redacted]@rws.nl>; [redacted] (CD)  
<[redacted]@rws.nl>; [redacted] (CD) <[redacted]@rws.nl>; [redacted] (WNN)  
<[redacted]@rws.nl>; [redacted] (GPO) <[redacted]@rws.nl>; [redacted] (BS)  
<[redacted]@rws.nl>; [redacted] (CD) <[redacted]@rws.nl>; [redacted] (CD)  
<[redacted]@rws.nl>; [redacted] (NOVA) <[redacted]@rws.nl>

**Onderwerp:** vuurtorenoveleg

[Lange Jaap themasessie M v01.pptx \(rijkswaterstaat.nl\)](#)

Hierbij de link naar de presentatie opzet briefing M

@ [redacted] / [redacted] / [redacted] etc graag aanvullen en verbeteren.

Gr [redacted]

**Van:** [redacted] (CD) <[redacted]@rws.nl>

**Verzonden op:** donderdag 13 januari 2022 08:53:51

**Aan:** [redacted] (BS) <[redacted]@rws.nl>; [redacted]  
(BS) <[redacted]@rws.nl>; [redacted] (CD) <[redacted]@rws.nl>;  
[redacted] (CD) <[redacted]@rws.nl>

**CC:** [redacted] (CD) <[redacted]@rws.nl>

**Onderwerp:** RE: Concept beantwoording Kamervragen Omtzigt over Lange Jaap

Mbt gemeente eens. Dit is onderdeel van de vraagstelling in opdracht van [redacted]  
[redacted], graag vanuit Connect aanvullen en redigeren, fijn als we niet allerlei versies via mail hebben. Als je dan linkje stuurt is voldoende.

---

**Van:** [redacted] (BS) <[redacted]@rws.nl>

**Verzonden:** donderdag 13 januari 2022 08:34

**Aan:** [redacted] (CD) <[redacted]@rws.nl>; [redacted] (BS) <[redacted]@rws.nl>;  
[redacted] (CD) <[redacted]@rws.nl>; [redacted] (CD) <[redacted]@rws.nl>

**CC:** [redacted] (CD) <[redacted]@rws.nl>

**Onderwerp:** RE: Concept beantwoording Kamervragen Omtzigt over Lange Jaap

Hoi,

Hierbij nog enkele aanvullingen van mijn kant. 2 in het bijzonder.

- In de vraagstelling heeft lid Omtzigt het over de monumenten in bezit bij RWS. In de beantwoording hebben wij het over beheer. Dat betekent, in ieder geval voor mij, wat anders. Zaak om scherp te wezen op de definities. Als we de monumenten enkel in beheer hebben moeten we dat vermelden, roept wel de vraag op wiens eigendom ze zijn.
- We zijn nu heel precies in de contactmomenten met gemeente. Volgens mij was 1 van de vragen uit het onderzoek van [redacted] om in beeld te brengen of we signalen vanuit de omgeving gemist hebben (ik meen dat we dus naast bewoners ook nagaan of we vanuit de gemeente eea gemist hebben). Zaak dit te checken of dit wordt meegenomen in het onderzoek. Zo ja, dan kan je hier naar verwijzen. Anders lijkt het alsof we volledig zijn, terwijl we hier niet zeker van zijn en eea nog wordt onderzocht.

Groet, [redacted]

---

**Van:** [redacted] (CD) <[redacted]@rws.nl>

**Verzonden:** woensdag 12 januari 2022 19:20

**Aan:** [redacted] (BS) <[redacted]@rws.nl>; [redacted] (CD) <[redacted]@rws.nl>;  
[redacted] (BS) <[redacted]@rws.nl>; [redacted] (CD)  
<[redacted]@rws.nl>

**CC:** [redacted] (CD) <[redacted]@rws.nl>

**Onderwerp:** RE: Concept beantwoording Kamervragen Omtzigt over Lange Jaap

[20220112 CONCEPT Beantwoording kamervragen Omtzigt\\_KvV\\_TvdP.docx \(rijkswaterstaat.nl\)](#)

---

**Van:** [redacted] (BS) <[redacted]@rws.nl>

**Verzonden:** woensdag 12 januari 2022 18:03

**Aan:** [redacted] (CD) <[redacted]@rws.nl>; [redacted] (CD) <[redacted]@rws.nl>;  
[redacted] (BS) <[redacted]@rws.nl>; [redacted] (CD)  
<[redacted]@rws.nl>

**CC:** [redacted] (CD) <[redacted]@rws.nl>

**Onderwerp:** RE: Concept beantwoording Kamervragen Omtzigt over Lange Jaap

Hoi [redacted],

Dank voor de aanzet!

In de bijlage even mijn schriftelijke reactie. Vooral naar vraag 5 en vraag 8 moet nog even goed gekeken worden denk ik, is het compleet (maar kort en krachtig) en te begrijpen.

Groet,  
[redacted]

---

**Van:** [redacted] (CD) <[redacted]@rws.nl>

**Verzonden:** woensdag 12 januari 2022 15:09

---

**Aan:** [redacted] (CD) <[\[redacted\]@rws.nl](mailto:[redacted]@rws.nl)>; [redacted] (BS) <[\[redacted\]@rws.nl](mailto:[redacted]@rws.nl)>;  
[redacted] (BS) <[\[redacted\]@rws.nl](mailto:[redacted]@rws.nl)>; [redacted] (CD)  
<[\[redacted\]@rws.nl](mailto:[redacted]@rws.nl)>

**CC:** [redacted] (CD) <[\[redacted\]@rws.nl](mailto:[redacted]@rws.nl)>

**Onderwerp:** Concept beantwoording Kamervragen Omtzigt over Lange Jaap

Collega's,

Ik moet nog wat handigheid krijgen met Connect. Dus toch ook maar even zo mijn voorzet voor beantwoording kamervragen van het TK-lid Omtzigt over de Lange Jaap en enkele vraagpunten mijnerzijds in het geel.





**Van:** [REDACTED] (BS) <[REDACTED]@rws.nl>

**Verzonden op:** donderdag 13 januari 2022 18:18:41

**Aan:** [REDACTED] (BS) <[REDACTED]@rws.nl>; [REDACTED]  
(CD) <[REDACTED]@rws.nl>

**CC:** [REDACTED] (BS) <[REDACTED]@rws.nl>; [REDACTED]  
(BS) <[REDACTED]@rws.nl>

**Onderwerp:** RE: Kamervragen leden Omtzigt en De Groot - vuurtoren Lange Jaap

Ok prima en dank

Verzonden met BlackBerry Work  
(www.blackberry.com)

---

**Van:** [REDACTED] (BS) <[REDACTED]@rws.nl>

**Datum:** donderdag 13 jan. 2022 4:13 PM

**Aan:** [REDACTED] (BS) <[REDACTED]@rws.nl>, [REDACTED] (CD) <[REDACTED]@rws.nl>

**Kopie:** [REDACTED] (BS) <[REDACTED]@rws.nl>, [REDACTED] (BS) <[REDACTED]@rws.nl>

**Onderwerp:** FW: Kamervragen leden Omtzigt en De Groot - vuurtoren Lange Jaap

Hoi [REDACTED].

Gisteren bespraken we de beantwoording van de Kamervragen van leden Omtzigt en De Groot over Lange Jaap. Ik ben dit nagegaan bij [REDACTED] en (op verzoek van [REDACTED] ook) [REDACTED].

Onderstaand hun reactie. Het voorstel komt er op neer dat:

- we de vragen van beide Kamerleden separaat behandelen;
- de vragen van lid De Groot dus waarschijnlijk eerder beantwoord worden;
- we de antwoorden van lid Omtzigt in 1 x op een later moment (maar wel zo snel mogelijk) beantwoorden;
- [REDACTED] met lid Omtzigt gaat kennismaken nadat de themasessie over Lange Jaap met M geweest is, dit om alvast wat aan verwachtingenmanagement te doen.

DBO verwacht wel van RWS een indicatie wanneer we de vragen beantwoord kunnen hebben.

Ter volledigheid: De deadline beantwoording van de vragen van dhr De Groot is 1 februari. Voor de vragen van Omtzigt is een uitstelbrief verzonden. Er is geen formele nieuwe deadline, maar de beantwoording moet natuurlijk wel zsm de deur uit. Dit heeft [REDACTED] ook aan DBO laten weten.

Het overleg is nu door het secretariaat verplaatst van de 25<sup>e</sup> naar donderdag 20 januari van 11.30 tot 12.30. Vanuit BS zal [REDACTED] aanschuiven.

Groet, [REDACTED]

---

**Van:** [REDACTED] - DBO <[REDACTED]@minienw.nl>

**Verzonden:** donderdag 13 januari 2022 12:17

**Aan:** [REDACTED] - DBO <[REDACTED]@minienw.nl>; [REDACTED] (BS) <[REDACTED]@rws.nl>

**CC:** [REDACTED] (BS) <[REDACTED]@rws.nl>

**Onderwerp:** RE: Kamervragen leden Omtzigt en De Groot - vuurtoren Lange Jaap

Goedemorgen allen,

Dank voor de informatie!

In dezen lijkt het me ook verstandig om inderdaad al aan de gang te gaan met de vragen van Dhr. De Groot en de extra tijd te nemen voor de vragen van Dhr. Omtzigt. Wanneer is nu de deadline voor de beantwoording van de vragen?

Ik zal een kennismakingskoffie met hem inplannen na de themasessie over de Lange Jaap volgende week vrijdag.

[REDACTED]



---

**Van:** [REDACTED] - DBO <[REDACTED]@minienw.nl>

**Verzonden:** donderdag 13 januari 2022 09:01

**Aan:** [REDACTED] (BS) <[REDACTED]@rws.nl>; [REDACTED] - DBO <[REDACTED]@minienw.nl>

**CC:** [REDACTED] (BS) <[REDACTED]@rws.nl>

**Onderwerp:** RE: Kamervragen leden Omtzigt en De Groot - vuurtoren Lange Jaap

Goedemorgen dame en heren,

Dank dat je dit nog even op de e-mail zet voor discussie [REDACTED], zodat [REDACTED] ook zijn visie er op kan geven.

Mijn insteek zou zijn om de twee sets vragen gewoon apart te behandelen, al zit er wat overlap tussen (inhoudelijk moeten ze natuurlijk wel overeenkomen). Dat betekent dat de vragen van TK-lid De Groot zoals gebruikelijk z.s.m. worden beantwoord en dat de vragen van TK-lid Omtzigt nog even op zich laten wachten. Daarbij zal het m.i. wel handig zijn om Omtzigt informeel te laten weten dat we hem niet vergeten, maar dat zijn verzoek gewoon meer tijd kost en dat netjes uitleggen.

Ik denk wel dat het zaak is om z.s.m. een indicatie te hebben van wanneer we de vragen van Omtzigt beantwoorden. Zonder die informatie kan [REDACTED] het gesprek met Omtzigt volgens mij niet goed aangaan.

Graag hoor ik hoe jullie hier in zitten.

Met vriendelijke groet,



---

**Van:** [REDACTED] (BS) <[REDACTED]@rws.nl>

**Verzonden:** woensdag 12 januari 2022 18:15

**Aan:** [REDACTED] - DBO <[REDACTED]@minienw.nl>; [REDACTED] - DBO <[REDACTED]@minienw.nl>

**CC:** [REDACTED] (BS) <[REDACTED]@rws.nl>

**Onderwerp:** RE: Kamervragen leden Omtzigt en De Groot - vuurtoren Lange Jaap

Dag [REDACTED], [REDACTED].

Zoals zojuist met [REDACTED] besproken zijn er Kamervragen gesteld door de leden Omtzigt en De Groot over vuurtoren Lange Jaap. Hierover heb ik de volgende vragen:

1. Een deel van de vragen van lid Omtzigt kosten meer tijd om te beantwoorden. Het lijkt ons wenselijk om alle vragen van lid Omtzigt in één keer te beantwoorden. Is dit ook wat vanuit DBO wenselijk is? Of heeft het jullie voorkeur om de beantwoording op te knippen en een deel van de vragen wel eerder te beantwoorden en een ander deel op een later moment?
2. De inschatting op dit moment is dat de vragen van lid De Groot eerder beantwoord kunnen worden dan die van lid Omtzigt. Dat lijkt mij geen probleem, aangezien er over de vragen van lid Omtzigt al een uitstelbrief is gestuurd. Zien jullie dit ook zo? Mogelijk kan dit wel de vraag oproepen waarom de Kamervragen van lid De Groot eerder beantwoord worden, terwijl deze later gesteld zijn.

@ [REDACTED], [REDACTED] vroeg me deze vragen ook even aan jou voor te leggen. Vandaar dat ik jou gelijk in deze mail meeneem.

Ter volledigheid: Reden dat de Kamervragen van lid Omtzigt meer tijd vragen is, omdat hij gevraagd heeft alle memo's, brieven, e-mails en documenten van de afgelopen 5 jaar over het onderhoud en de scheuren in de Lange Jaap en daarnaast ook om informatie over de instandhouding van alle monumenten in bezit bij Rijkswaterstaat.

We komen nog met een inschatting hoeveel tijd het beantwoorden kost. Het is niet wenselijk om voor die tijd al aan verwachtingenmanagement richting de Kamerleden te doen en moeten dit eerst met de minister te bespreken. Het overleg met de minister dat nu de 25<sup>e</sup> gepland is wordt verplaatst naar volgende week.

Dank.

Groet, 



**Van:** [redacted] (CD) <[redacted]@rws.nl>

**Verzonden op:** vrijdag 14 januari 2022 18:07:09

**Aan:** [redacted] (WNZ) <[redacted]@rws.nl>; [redacted]  
(NN) <[redacted]@rws.nl>; [redacted]  
(ON) <[redacted]@rws.nl>; [redacted]  
(MN) <[redacted]@rws.nl>; [redacted]  
(WNN) <[redacted]@rws.nl>; [redacted] (ZN) <[redacted]@rws.nl>;  
[redacted] (ZD) <[redacted]@rws.nl>

**CC:** [redacted] (NOVA) <[redacted]@rws.nl>; [redacted]  
(CD) <[redacted]@rws.nl>; [redacted] (WNZ) <[redacted]@rws.nl>; [redacted]  
(WVL) <[redacted]@rws.nl>; [redacted] (CD) <[redacted]@rws.nl>; [redacted],  
[redacted] (BS) <[redacted]@rws.nl>

**Onderwerp:** RE: Verzoek om informatie ivm Kamervragen vuurtoren Lange Jaap

**Bijlagen:** 220114 Overzicht monumenten in beheer RWS opgave achterstallig.xlsx

Beste collega's,

Gezien de opgekomen vragen bij jullie, hierbij een nadere toelichting op mijn verzoek van gisteren ten aanzien voor de beantwoording van een kamervraag van het kamerlid Omtzigt.

Bijgevoegd treffen jullie de meest recente lijst aan (zoals bij WVL bekend) van kunstwerken bij RWS in beheer met een (zeer) hoge cultuurhistorische waarde die beschermd zijn vanuit de Monumentenwet of provinciale of gemeentelijke monumentenverordening.

Aan jullie het verzoek de lijst op juistheid en volledigheid te checken. Voor vragen of hulp hierbij verwijs ik naar [redacted] (WVL) <[redacted]@rws.nl>

Jullie worden daarnaast verzocht voor alle monumenten op de lijst (en eventuele ontbrekende van toepassing zijnde monumenten) in beheer bij de eigen dienst in kolom L aan te geven of er sprake is van achterstallig onderhoud en indien dit het geval is, in kolom M kort aangeven wat dit betreft. Voor de beoordeling van het achterstallig onderhoud maken we gebruik van de volgende definitie:

*Er is sprake van achterstallig onderhoud als de assets niet meer voldoen aan de geldende veiligheidsnormen (zie 1) en/of prestatieafspraken (zie 2).*

*(1) Het gaat hierbij om onderhoudsgerelateerde situaties.*

*(2) Er zijn situaties denkbaar waarbij assets niet (langer) voldoen aan de prestatieafspraken, zonder dat dit verband houdt met de onderhoudsconditie. In dergelijke situaties is geen sprake van achterstallig onderhoud.*

Ik constateer uit jullie reacties dat de oorspronkelijke deadline erg kort dag was. Ik wil jullie verzoeken met behulp van voorgaande informatie deze opgave uiterlijk donderdag 20 januari aan te leveren bij [redacted] (<[redacted]@rws.nl>).

Alvast dank!

Met vriendelijke groet,

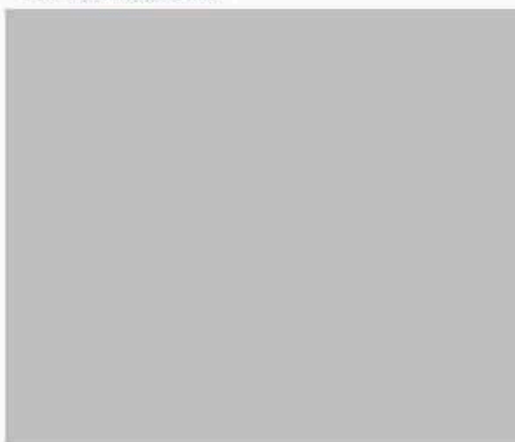

**Van:** [redacted] (WNZ) <[redacted]@rws.nl>

**Verzonden:** donderdag 13 januari 2022 17:32

**Aan:** [redacted] (CD) <[redacted]@rws.nl>; [redacted] (NN) <[redacted]@rws.nl>; [redacted],

(ON) <@rws.nl>; (MN) <@rws.nl>;  
(WNN) <@rws.nl>; (ZN) <@rws.nl>;  
(ZD) <@rws.nl>  
CC: (NOVA) <@rws.nl>; (CD)  
<@rws.nl>; (WNZ) <@rws.nl>  
**Onderwerp: RE: Verzoek om informatie ivm Kamervragen**

Is kort dag.. Ik ga het uitzetten.

Paar vragen vooraf:

1.  
Er wordt ons gevraagd ook iets aan te vullen over de staat van onderhoud per object. Dan zou voor de uniformiteit handig zijn om aan te geven waar we dat invullen (kolom), en waar aan wordt gedacht.

2.  
De Kamervraag is: zijn er andere rijksmonumenten met achterstallig onderhoud? Hoe beoordelen we dat? Wat is achterstallig? Voorbeeld: er staat bij mijn een brug op die voorkomt in programma van VenR (Brug over de Noord). Er moet dus constructief van alles gebeuren. Hoe scoren we dat? Als ik voor elk object aan de assetmanager vraag of er achterstallig onderhoud is, krijg ik voor elk object een ja. Vraag is natuurlijk of dat vanuit de monumentenstatus ook het geval is.. Alle oude objecten hebben iets.

3.  
De vraag is om ook te kijken naar gemeentelijke monumenten. Daar staan er wel een paar van op de lijst, maar ik veronderstel dat er wel meer kan zijn. Hoe diep gaan we daarin? Mogen we uitgaan van de lijst en die globaal checken, of moet er meer gebeuren?

Ik neem even de collega's mee, omdat een antwoord op de vragen hen ook helpt (en ons helpt om het uniform op te pakken)

Groet,

Arjan

---

**Van:** (CD) <@rws.nl> Namens (CD)  
**Verzonden:** donderdag 13 januari 2022 15:40  
**Aan:** (NN) <@rws.nl>; (ON)  
<@rws.nl>; (MN) <@rws.nl>;  
(WNN) <@rws.nl>; (WNZ) <@rws.nl>; (ZN)  
<@rws.nl>; (ZD) <@rws.nl>  
**CC:** (NOVA) <@rws.nl>; (CD)  
<@rws.nl>  
**Onderwerp: Verzoek om informatie ivm Kamervragen**

Beste collega's,

Het kamerlid Omtzigt heeft kamervragen gesteld nav de problematiek rondom vuurtoren Lange Jaap. Om deze vragen te kunnen beantwoorden moet een lijst worden samengesteld van alle monumenten (rijksmonumenten, gemeentemonumenten) die Rijkswaterstaat bezit. Daarnaast is de staat van onderhoud van deze monumenten relevant. In de bijlage de inventarisatie die is gemaakt. Aan jullie de vraag om deze te (laten)

checken op juistheid en volledigheid en aan te vullen met de staat van onderhoud per object. Graag uiterlijk dinsdag 18 januari jullie reactie retour aan [redacted] ([redacted]@rws.nl). Alvast bedankt!

Met vriendelijke groet,





**Van:** [redacted] (CD) <[redacted]@rws.nl>

**Verzonden op:** donderdag 13 januari 2022 10:52:44

**Aan:** [redacted] (CD) <[redacted]@rws.nl>; [redacted]  
(BS) <[redacted]@rws.nl>; [redacted] (BS) <[redacted]@rws.nl>

**Onderwerp:** RE: Vraag vooraf over nota M Lange Jaap

Ik geloof dat ik advisering zou gebruiken.

Beginnen bij de informatieve nota die barbara kreeg in sept, met een samenvatting van de kamerbrief, naar uitgebreider zoals gisteren besproken..... eindigend in advies vragen over hoe M verder wil met LJ.....?

---

**Van:** [redacted] (CD) <[redacted]@rws.nl>

**Verzonden:** donderdag 13 januari 2022 10:50

**Aan:** [redacted] (CD) <[redacted]@rws.nl>; [redacted] (BS) <[redacted]@rws.nl>;  
[redacted] (BS) <[redacted]@rws.nl>

**Onderwerp:** Vraag vooraf over nota M Lange Jaap

Hoi,

Ik begin nu aan aanzet nota M zoals gisteren besproken. Voor de opzet is er wel een groot verschil tussen een nota ter informatie of ter besluit.

Ik neig er naar hem vorm te geven als een nota ter besluit, gezien het gesprek gisteren en de deadline. Eens?





**Van:** [redacted] (CD) <[redacted]@rws.nl>

**Verzonden op:** vrijdag 14 januari 2022 08:14:02

**Aan:** [redacted] (CD) <[redacted]@rws.nl>; [redacted]  
(BS) <[redacted]@rws.nl>; [redacted]  
(CD) <[redacted]@rws.nl>; [redacted]  
(BS) <[redacted]@rws.nl>; [redacted]  
(CD) <[redacted]@rws.nl>

**Onderwerp:** RE: Aanzet nota M Lange JAap

Reactie in jouw versie verwerkt. Is niet als wijzigingen zichtbaar. Zal dat een volgende keer anders doen, inmiddels door hoe dat wel te doen. Overigens niet veel wijzigingen aangebracht, prima nota.

---

**Van:** [redacted] (CD) <[redacted]@rws.nl>

**Verzonden:** vrijdag 14 januari 2022 00:31

**Aan:** [redacted] (CD) <[redacted]@rws.nl>; [redacted] (BS) <[redacted]@rws.nl>;  
[redacted] (CD) <[redacted]@rws.nl>; [redacted] (BS)  
<[redacted]@rws.nl>; [redacted] (CD) <[redacted]@rws.nl>

**Onderwerp:** Aanzet nota M Lange JAap

Hoi,

Hierbij mijn aanzet voor de nota aan de minister over de Lange Jaap. Ik worstel wel met vorm beslisnota in relatie tot themasessie, maar daar komen we vast uit.

<http://connect.intranet.rijkswaterstaat.nl/sites/M211215468/Informatiemanagement/Documenten/Nota%20M/20220113%20RWS%20Beslisnota%20M%20>

Graag reactie in document. Stel ook voor dat we vrijdagochtend bespreken hoe verder hiermee en wat en wie daarvoor nodig voordat naar [redacted] vrijdagmiddag.

Groet,



Beste [REDACTED],

Hierbij ontvang je van de CD de volgende 5 documenten t.a.v. vuurtoren Lange Jaap in Den Helder:

- Beslisnota M;
- Bijlage 1 - Concept Kamerbrief;
- Bijlage 2 - Notitie ingenieursbureau Rotterdam met gemarkeerde / te lakken onderdelen;
- Bijlage 3 - Beantwoording Kamervragen;
- Bijlage 4 (intern RWS) - Bijbehorend oordeel van GPO Techniek;

De notitie van het ingenieursbureau dient nog definitief gelakt te worden, nadat jij akkoord bent, de gelakte onderdelen zijn nu gemarkeerd.

#### Medeparaaf DGLM

Parallel worden de beslisnota + concept Kamerbrief en beantwoording ook toegestuurd aan DGLM. DGLM heeft aangegeven dat zij medeparaaf op de nota willen geven, aangezien de uiteindelijke kosten bij hen terecht komt.

[REDACTED]

[REDACTED]

[REDACTED]

[REDACTED]

[REDACTED]

[REDACTED]

[REDACTED]

[REDACTED]

[REDACTED]

[REDACTED]

[REDACTED]

Buiten scope

#### Advies BS:

- Instemmen met de stukken en deze voorleggen aan M, na medeparaaf DGLM.
- T.a.v. het B&O van de (monumentale) vuurtorens en hoe dit nu geborgd is heb ik nog steeds een zorg. [REDACTED]
- In de Kamerbrief en beslisnota geven we nu aan dat de omissie in de organisatie verholpen is. Vraag aan [REDACTED] en [REDACTED] (betrokkenheid GPO Techniek) is hoe dit nu inderdaad geborgd is. Is daar een breder plan voor opgesteld?
- Bredere vraag is of beheer en onderhoud van monumentale object wel core business is van RWS en in het bijzonder de CD, zeker als deze monumenten voor functioneren van het netwerk geen functie meer hebben. Moeten we dit willen en zo ja, is de CD dan de meest logische plek binnen de organisatie?

Buiten scope

Groet, [REDACTED]

Beste [REDACTED],

Hierbij ontvang je van [REDACTED] een samenvatting van de tijdslijn van onderhoud aan vuurtoren 'Lange Jaap'.

Enkele zaken die vanuit BS opvallen:

- Er is veel onderzoek en daarop volgend vervolgonderzoek uitgevoerd. Het aantal structurele (preventieve) onderhoudswerkzaamheden lijkt echter niet of nauwelijks te hebben plaats gevonden.

2012: overdracht van VWM naar CD

- Er lijkt toen onderzoek te zijn uitgevoerd, maar dat staat niet vermeld.
- Er is enkel aangegeven dat er onvoldoende inzicht is in o.a. de technische staat en de inhoud en verantwoordelijkheid van de (onderhouds)werkzaamheden die de gecontracteerde aannemer zou (moeten) uitvoeren.
- Met name dit laatste roept vragen op, namelijk: we hebben een aannemer aan boord, maar we weten niet wat we hem hebben opgedragen/gecontracteerd? en heeft de ON überhaupt werk heeft uitgevoerd?

2019: onderzoek ingenieursbureau Rotterdam en scenario's DT CD

- Er zijn n.a.v. onderzoek ingenieursbureau Rotterdam conclusies over de constructieve veiligheid;
- Er zijn scenario's voorgelegd aan het DT CD hoe om te gaan met de toren: wel constructief herstellen, niet herstellen en demonteren en evt. terugbouwen of toren verkopen;
- Er is toen besloten tot 1 van de scenario's maar tot vervolgonderzoek, dit is vervolgens in 2020 en 2021 uitgevoerd, tot het moment waar we nu staan.
- Dit kan het beeld oproepen dat RWS niet gehandeld heeft, terwijl de signalen t.a.v. de constructieve veiligheid er wel waren. Vraag is of dat terecht is.

Advies: door [REDACTED] wordt gewerkt aan nota een nota voor de minister, zaak dat daarin tijdlijn op hoofdlijnen wordt samengevat. Het is wenselijk om op bovenstaande punten, voor zover dat mogelijk is, verder duidelijkheid te krijgen, aangezien dit nog vragen oproept.

Groet, [REDACTED]